

SAMSUNG

Руководство пользователя

S27BM50* S32BM50* S32BM70* S43BM70* S32BM80*

Цвет и дизайн изделия зависят от модели, характеристики изделия могут изменяться без предварительного уведомления с целью усовершенствования.

Содержание этого руководства может изменяться без уведомления для улучшения качества изделия.

В следующих случаях может взиматься плата за обслуживание:

(а) если специалист прибудет на вызов, но не обнаружит неисправности изделия (это возможно, если вы не ознакомились с руководством пользователя);

(б) если вы передадите изделие в ремонтный центр, но специалисты центра не обнаружат никаких дефектов (это возможно, если вы не ознакомились с руководством пользователя).

Вы будете проинформированы о размере платы за обслуживание до визита специалиста.

© Samsung

Авторские права на это руководство принадлежат компании Samsung.

Использование или воспроизведение данного руководства целиком или его отдельных частей без разрешения Samsung запрещено.

Торговые марки, не относящиеся к Samsung, принадлежат их соответствующим владельцам.

Содержание

Перед использованием изделия

Меры безопасности

- 3 Электрическая часть и безопасность
- 4 Установка
- 5 Эксплуатация

Чистка

Правильная осанка при использовании изделия

Подготовка

Установка

- 9 Подсоединение подставки

Подключение камеры к устройству

- 13 Меры предосторожности при перемещении устройства
- 15 Проверка пространства вокруг изделия
- 16 Регулировка угла наклона и высоты устройства
- 18 Замок для защиты от краж
- 19 Характеристики комплекта для крепления на стену (VESA)

Панель управления

Подключения

Порты

Аккуратное размещение подключенных кабелей

Пульт дистанционного управления и периферийные устройства

Информация о пульте дистанционного управления Samsung Smart Remote (модели серий M7*В / M8*В)

Информация о пульте дистанционного управления Remote Control (модель серии M5*В)

- 33 Подключение пульта дистанционного управления Samsung Smart Remote к устройству

Меры предосторожности и примечания

Прочтите после установки устройства.

- 34 Размер изображения и входящие сигналы

Поддерживаемые разрешения для входящих сигналов UHD

- 35 Если для параметра Расширение входного сигнала задано значение Выкл.
- 35 Если для параметра Расширение входного сигнала задано значение Вкл.

Прочтите перед подключением компьютера (поддерживаемые разрешения)

- 36 VESA DMT
- 37 VESA CVT

Поддерживаемые настройки разрешения для видеосигналов

- 38 CTA-861
- 39 Список графических карт с поддержкой HDR10

Технические характеристики

Общие

Приложение

Ответственность за платные услуги (стоимость услуг для клиентов)

- 42 В изделии не обнаружено неисправностей
- 43 Повреждение изделия по вине клиента
- 43 Прочее

Перед использованием изделия







Меры безопасности

Предупреждение

При несоблюдении инструкций возможны серьезные и фатальные травмы.

Осторожно

При несоблюдении инструкций возможны травмы или причинение материального ущерба.

ОСТОРОЖНО			
ОПАСНОСТЬ ПОРАЖЕНИЯ ТОКОМ! НЕ ОТКРЫВАТЬ!			
ОСТОРОЖНО: ЧТОБЫ ИЗБЕЖАТЬ ПОРАЖЕНИЯ ЭЛЕКТРИЧЕСКИМ ТОКОМ, НЕ ОТКРЫВАЙТЕ КРЫШКУ (ЗАДНЮЮ КРЫШКУ). ВНУТРИ УСТРОЙСТВА НЕТ ЧАСТЕЙ, ОБСЛУЖИВАНИЕ КОТОРЫХ МОЖЕТ ПРОИЗВОДИТЬСЯ ПОЛЬЗОВАТЕЛЕМ. ВСЕ ОПЕРАЦИИ ПО ОБСЛУЖИВАНИЮ ДОЛЖНЫ ВЫПОЛНЯТЬСЯ ТОЛЬКО КВАЛИФИЦИРОВАННЫМИ СПЕЦИАЛИСТАМИ.			
	Этот символ свидетельствует о том, что внутри изделия имеется высокое напряжение. Любой контакт с деталями внутри изделия представляет опасность.		Напряжение переменного тока: номинальное напряжение, обозначенное этим символом, соответствует напряжению переменного тока.
	Этот символ обозначает, что к изделию прилагается важный документ, касающийся его эксплуатации и технического обслуживания.		Напряжение постоянного тока: номинальное напряжение, обозначенное этим символом, соответствует напряжению постоянного тока.
	Изделие класса II: этот символ означает, что данное изделие не требует заземления. Если на изделии с силовым проводом этот символ отсутствует, НЕОБХОДИМО предусмотреть надежное соединение с защитным заземлением.		Осторожно. Перед использованием ознакомьтесь с инструкциями: этот символ призывает пользователей ознакомиться со сведениями о безопасности, приведенными в руководстве пользователя.

Электрическая часть и безопасность

Предупреждение

- Не используйте поврежденный кабель или вилку питания либо ненадежно закрепленную розетку питания.
- Не подключайте несколько изделий к одной розетке электросети.
- Не трогайте кабель питания влажными руками.
- Полностью вставляйте вилку, чтобы она была надежно зафиксирована.
- Кабель питания следует подключать к заземленной розетке (только устройства с изоляцией типа 1).

- Не перегибайте и не натягивайте кабель питания. Не оставляйте кабель питания под тяжелыми предметами.
- Не прокладывайте кабель питания и не устанавливайте изделие рядом с источниками тепла.
- С помощью сухой ткани удалите пыль вокруг контактов вилки питания или розетки электросети.

Осторожно

- Не отключайте кабель питания во время использования изделия.
- Используйте только кабель питания, прилагаемый к изделию Samsung. Не используйте кабель питания с другими изделиями.
- При подключении кабеля питания оставляйте свободный доступ к розетке электросети.
 - При возникновении проблем с изделием отключите кабель питания, чтобы отключить энергию.
- При отключении кабеля питания от розетки электропитания держите его за вилку.

Установка

Предупреждение

- Не помещайте свечи, средства, отпугивающие насекомых, или сигареты на изделие. Не устанавливайте изделие рядом с источниками тепла.
- Пластиковую упаковку следует хранить в месте, недоступном детям.
 - Дети могут задохнуться.
- Не устанавливайте изделие на нестабильные или вибрирующие поверхности (ненадежно закрепленные полки, наклонные поверхности и т. д.).
 - Возможно падение и повреждение изделия и/или получение травмы.
 - Использование изделия в местах с повышенной вибрацией может стать причиной повреждения изделия или пожара.
- Не устанавливайте изделие в транспортных средствах или в местах с повышенной запыленностью, влажностью (капли воды и т. д.), содержанием в воздухе масляных веществ или дыма.
- Не подвергайте изделие воздействию прямых солнечных лучей, тепла или горячих объектов, например, печей.
 - Возможно сокращение срока службы изделия или возгорание.
- Не устанавливайте изделие в местах, доступных маленьким детям.
 - Изделие может упасть и травмировать детей.
- Пищевое масло (например, соевое) может повредить или деформировать устройство. Не допускайте попадания масла на устройство. Не устанавливайте и не используйте устройство на кухне или неподалеку от кухонной плиты.

Осторожно

- Не уроните изделие во время его перемещения.
- Не кладите изделие лицевой стороной вниз.
- Перед установкой изделия на шкаф или полку убедитесь в том, что нижний край лицевой стороны изделия не выступает за край шкафа или полки.
 - Возможно падение и повреждение изделия и/или получение травмы.
 - Устанавливайте изделие только на шкафы или полки подходящего размера.
- Осторожно разместите изделие на поверхности.
 - Невыполнение этого условия может стать причиной повреждения изделия или травм.
- Установка изделия в неподходящих местах (в местах, характеризующихся наличием большого количества мелкой пыли, химических веществ, высокой влажности или повышенной температуры, или в местах, где изделие должно непрерывно работать в течение длительного времени) может серьезно сказаться на работе изделия.
 - При установке изделия в таких местах следует проконсультироваться в сервисном центре Samsung.
- Прежде чем приступить к сборке, положите устройство экраном вниз на ровную и устойчивую поверхность.

Эксплуатация

Предупреждение

- Внутри изделия есть детали, находящиеся под высоким напряжением. Никогда не разбирайте, не чините и не изменяйте изделие самостоятельно.
 - Для выполнения ремонта обратитесь в сервисный центр Samsung.
- Перед тем как перенести устройство в другое место, отсоедините от него все кабели, в том числе кабель питания.
- Если изделие издает странный звук, выделяет запах гари или дым, немедленно отключите кабель питания и обратитесь в сервисный центр Samsung.
- Не позволяйте детям виснуть на изделии или забираться на него.
 - Дети могут получить ранения или серьезные травмы.
- Если изделие упало или повреждена его наружная поверхность, выключите изделие, отключите кабель питания и Затем обратитесь в сервисный центр Samsung.
 - При продолжении использования изделия возможно возгорание или поражение электрическим током.

- Не помещайте тяжелые объекты или привлекательные для детей предметы (игрушки, сладости и т. д.) на верх изделия.
 - Изделие или тяжелые объекты могут упасть, если дети попытаются достать игрушки или сладости, что может привести к серьезным травмам.
- Во время молний или грозы выключите изделие и отсоедините кабель питания.
- Не роняйте предметы на изделие и не ударяйте его.
- Не передвигайте изделие, таща его за кабель питания или любой другой кабель.
- При утечке газа не касайтесь изделия или вилки кабеля питания. Немедленно проветрите помещение.
- Не поднимайте и не передвигайте изделие за кабель питания или любой другой кабель.
- Не пользуйтесь и не храните воспламеняющиеся спреи или огнеопасные вещества рядом с изделием.
- Следите за тем, чтобы вентиляционные отверстия не были заблокированы скатертью или занавеской.
 - Повышенная температура может стать причиной возгорания.
- Не вставляйте металлические предметы (спицы, монеты, заколки и т. д.) или легковоспламеняющиеся предметы (бумагу, спички и т. д.) в изделие (через вентиляционные отверстия или порты ввода-вывода и т. д.).
 - При попадании в изделие воды или других посторонних веществ необходимо выключить изделие и отключить кабель питания. Затем обратитесь в сервисный центр Samsung.
- Не помещайте на верх емкости с водой (вазы, горшки, бутылки и т. д.) или металлические предметы.
 - При попадании в изделие воды или других посторонних веществ необходимо выключить изделие и отключить кабель питания. Затем обратитесь в сервисный центр Samsung.

Осторожно

- Оставление на экране неподвижного изображения в течение долгого времени может привести к появлению остаточного изображения или дефектных пикселей.
 - Если устройство не используется в течение длительного времени, включите режим энергосбережения или заставку с изменяющимся изображением.
- Отключайте кабель питания от розетки электросети, если вы планируете не использовать изделие в течение длительного времени (отпуск и т. д.).
 - Собравшаяся пыль и нагрев могут стать причиной возгорания, поражения электрическим током или утечки тока.
- Задайте рекомендованные для изделия разрешение и частоту.
 - В противном случае возможно ухудшение зрения.

- Не переворачивайте изделие нижней стороной вверх и не перемещайте его, держа за подставку.
 - Возможно падение и повреждение изделия или получение травмы.
- Если смотреть на экран с близкого расстояния в течение длительного времени, возможно ухудшение зрения.
- Не используйте увлажнители воздуха или печи рядом с изделием.
- После каждого часа использования изделия следует дать глазам отдохнуть не менее пяти минут или смотреть на объекты на расстоянии.
- Не касайтесь экрана, если изделие включено в течение длительного времени, так как он сильно нагревается.
- Мелкие аксессуары следует хранить в месте, недоступном детям.
- Будьте осторожны при регулировке угла наклона изделия и высоты подставки.
 - Ваши руки или пальцы могут застрять, что может стать причиной травм.
 - Наклон изделия под слишком большим углом может стать причиной падения и травм.
- Не кладите на изделие тяжелые предметы.
 - Невыполнение этого условия может стать причиной повреждения изделия или травм.

Чистка

На моделях с глянцевой поверхностью могут появиться белые пятна, если рядом используется ультразвуковой увлажнитель воздуха.

 При необходимости очистки внутренних компонентов устройства обращайтесь в сервисный центр Samsung (услуга платная.)

Не нажимайте на экран устройства руками или другими предметами. Существует риск повреждения экрана.

 Чистку следует осуществлять осторожно, так как панель и внешние поверхности легко поцарапать.

При чистке выполните следующие действия.

1. Выключите устройство и компьютер.
 2. Отключите кабель питания от изделия.
-  Держите кабель питания за вилку и не касайтесь кабеля влажными руками. При несоблюдении этого требования возможно поражение электрическим током.
3. Протрите изделие чистой мягкой сухой тканью.

Смочите мягкую ткань в воде, хорошо отожмите ее, а затем очистите с ее помощью внешние поверхности устройства.

 - Не протирайте устройство чистящими средствами, содержащими спирт, растворитель или поверхностно-активные вещества.
 - Не брызгайте воду или моющее средство непосредственно на изделие.
 4. Подключите кабель питания к изделию после завершения чистки.
 5. Включите устройство и компьютер.

Правильная осанка при использовании изделия





При использовании изделия следите за правильной осанкой.

- Выпрямите спину.
- Расстояние между глазами и экраном должно составлять от 45 до 50 см, на экран следует смотреть слегка вниз.
- Глаза должны быть прямо перед экраном.
- Отрегулируйте угол так, чтобы свет не отражался от экрана.
- Предплечье должно быть перпендикулярно плечу на уровне тыльной стороны ладони.
- Локти должны быть согнуты примерно под прямым углом.
- Отрегулируйте высоту изделия так, чтобы колени можно было согнуть под углом 90 градусов или более, пятки касались пола, а руки находились ниже сердца.
- Выполняйте упражнения для глаз или моргайте почаще для предотвращения зрительного утомления.

Подготовка

Установка

Подсоединение подставки

-  Прежде чем приступить к сборке, положите устройство экраном вниз на ровную и устойчивую поверхность.
-  Разборка устройства производится в порядке, обратном порядку сборки.

S27BM50* / S32BM50* / S32BM70*

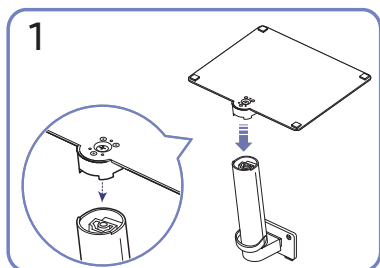
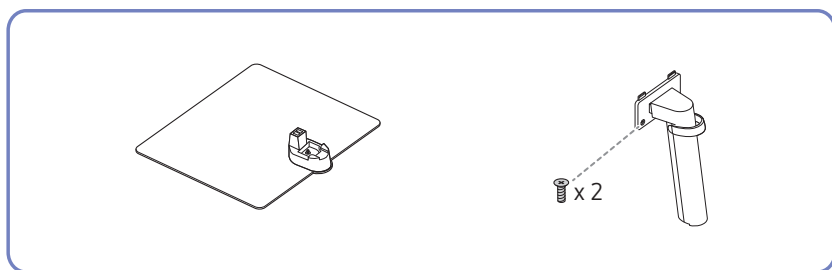

1 Поместите подставку в соединительный элемент, как показано на рисунке. Проверьте, надежно ли закреплен соединительный элемент подставки.

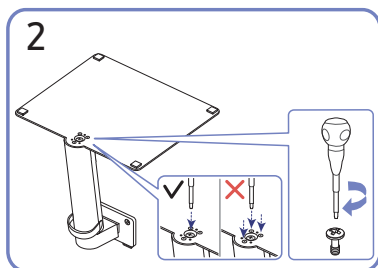

2 Полностью закрутите соединительный винт в нижней части подставки, чтобы как следует зафиксировать соединительный элемент. Затяните большой винт в середине, чтобы собрать конструкцию вместе.

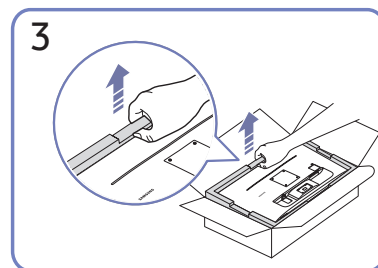

3 Извлеките устройство и пенопластовые вкладыши, а затем разместите устройство на столе лицевой стороной вниз, как показано на рисунке.

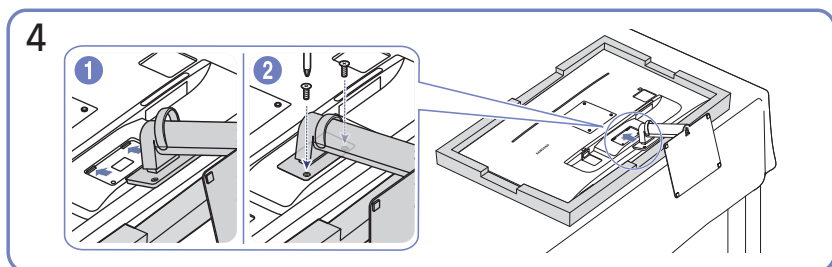

4 Вставьте собранную подставку в корпус в направлении стрелки, как показано на рисунке. Полностью закрутите соединительный винт в нижней части корпуса.

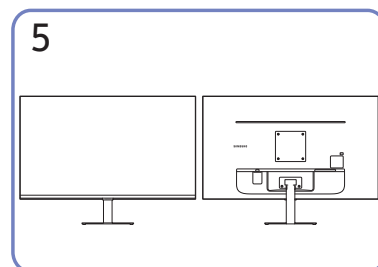

5 Монтаж подставки завершен.

S43BM70*

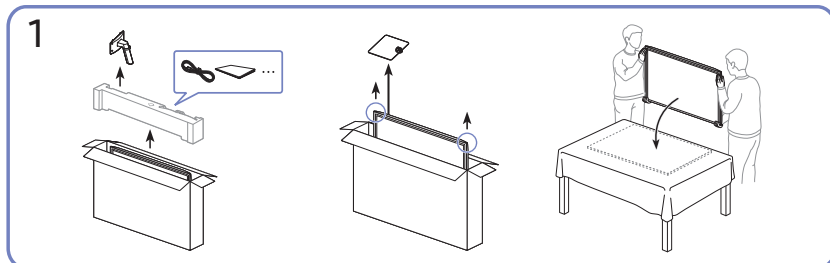
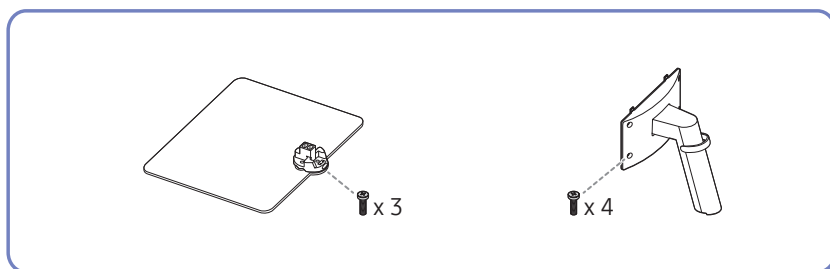

Извлеките устройство и пенопластовые вкладыши, а затем разместите устройство на столе лицевой стороной вниз, как показано на рисунке.

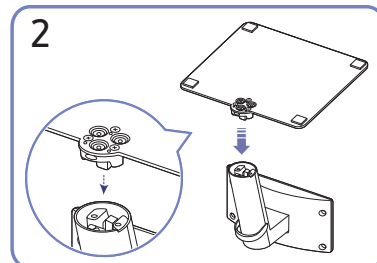

Поместите подставку в соединительный элемент, как показано на рисунке. Проверьте, надежно ли закреплен соединительный элемент подставки.

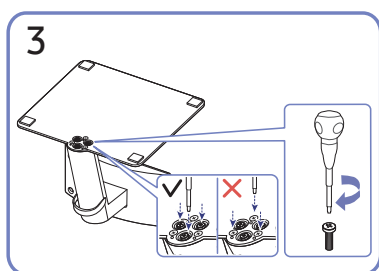

Полностью закрутите соединительный винт в нижней части подставки, чтобы как следует зафиксировать соединительный элемент.

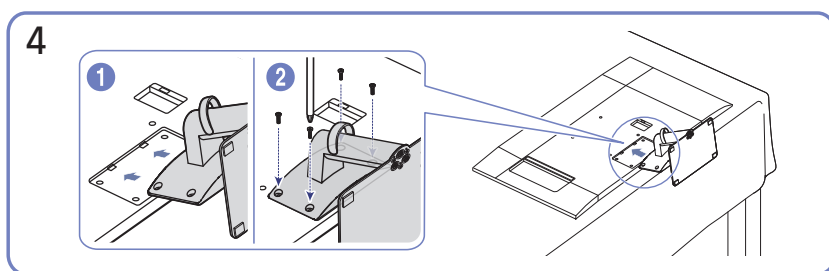

Вставьте собранную подставку в корпус в направлении стрелки, как показано на рисунке. Полностью закрутите соединительный винт в нижней части корпуса.

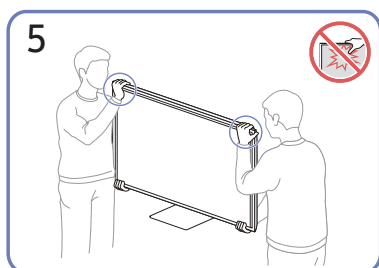

Поставьте монитор, как показано на рисунке.

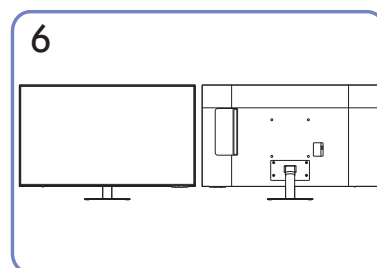

Монтаж подставки завершен.

- Держитесь за углы или края устройства при его перемещении.
- Не давите непосредственно на экран.
- Не держитесь за экран при перемещении устройства.
- Не переворачивайте устройство, удерживая его только за подставку.

S32BM80*

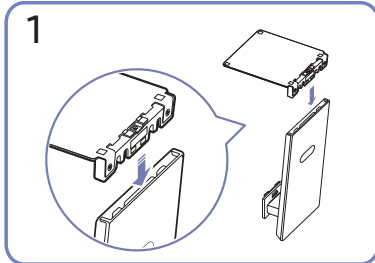
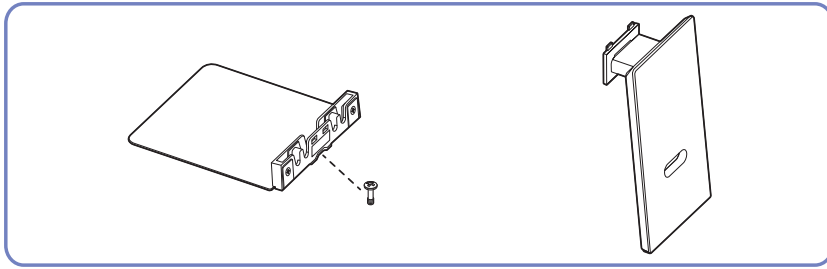

Поместите подставку в соединительный элемент, как показано на рисунке. Проверьте, надежно ли закреплен соединительный элемент подставки.

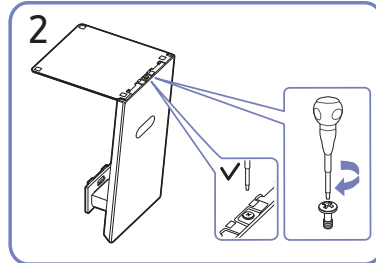

Полностью закрутите соединительный винт в нижней части подставки, чтобы как следует зафиксировать соединительный элемент.

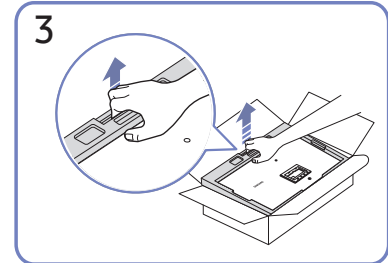

Извлеките устройство и пенопластовые вкладыши, а затем разместите устройство на столе лицевой стороной вниз, как показано на рисунке.

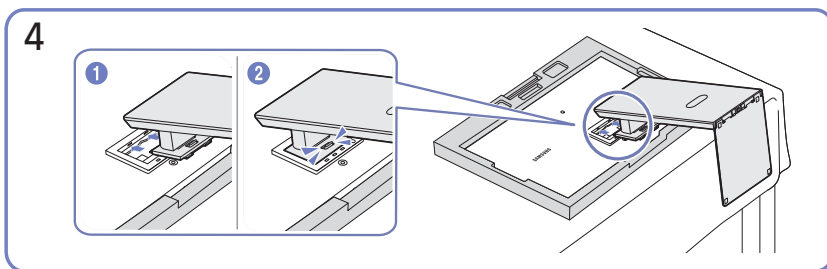

Вставьте собранную подставку в корпус в направлении стрелки, как показано на рисунке.

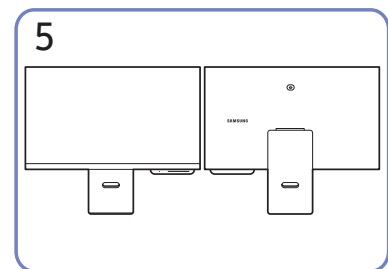

Монтаж подставки завершен.

Подключение камеры к устройству

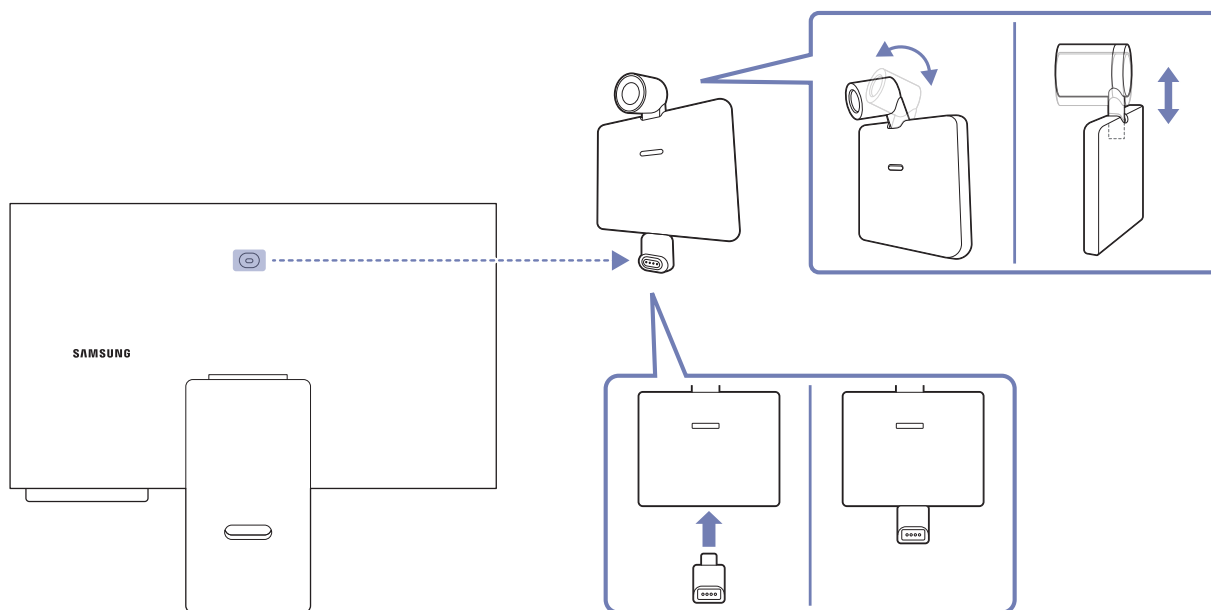

Технические характеристики камеры

Разрешение	1920 x 1080, 30 кадров в секунду (FHD)
Автоматическая компенсация света	0
Шторка приватности	0
Угол обзора	85°
Подключение	USB Type-C (USB 2.0)

 Перед использованием устройства протрите разъем камеры мягкой сухой тканью во избежание сбоев в работе из-за попадания инородных материалов.

Меры предосторожности при перемещении устройства

S27BM50* / S32BM50* / S32BM70*

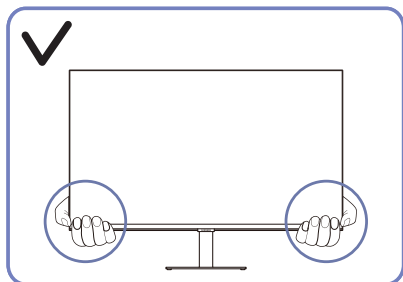

- Держитесь за углы или края устройства при его перемещении.

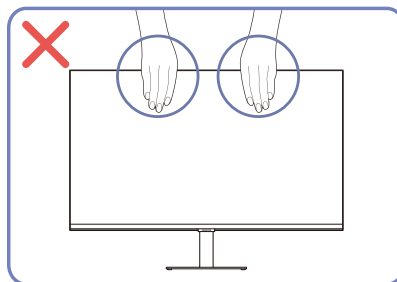

- Не давите непосредственно на экран.
- Не держитесь за экран при перемещении устройства.

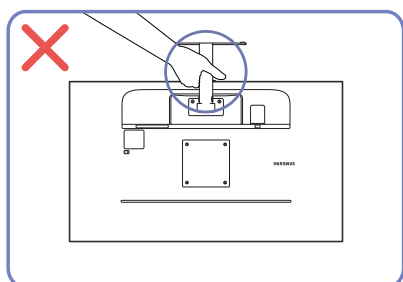

- Не переворачивайте устройство, удерживая его только за подставку.

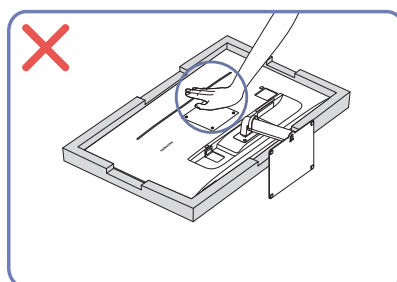

- Не нажимайте на устройство. Существует риск повреждения устройства.

S43BM70*

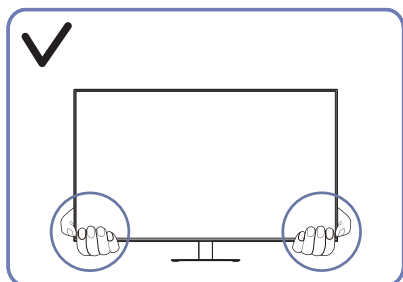

- Держитесь за углы или края устройства при его перемещении.

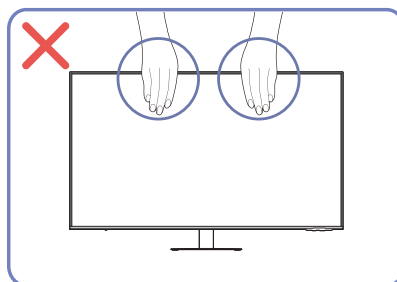

- Не давите непосредственно на экран.
- Не держитесь за экран при перемещении устройства.

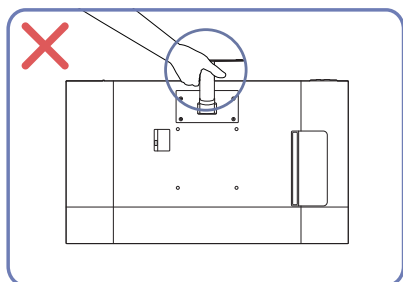

- Не переворачивайте устройство, удерживая его только за подставку.

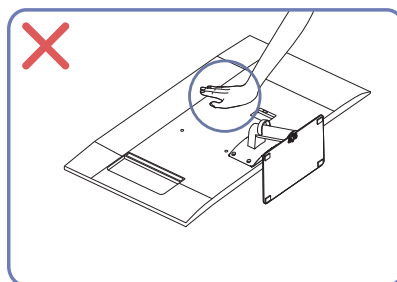

- Не нажимайте на устройство. Существует риск повреждения устройства.

S32BM80*

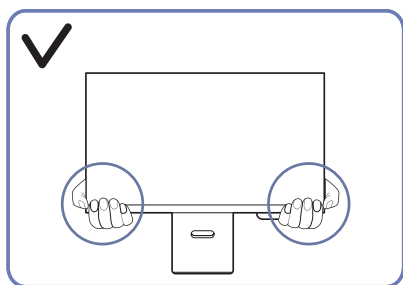

- Держитесь за углы или края устройства при его перемещении.

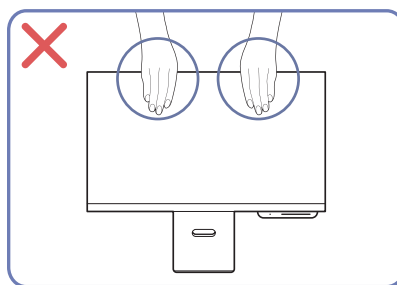

- Не давите непосредственно на экран.
- Не держитесь за экран при перемещении устройства.

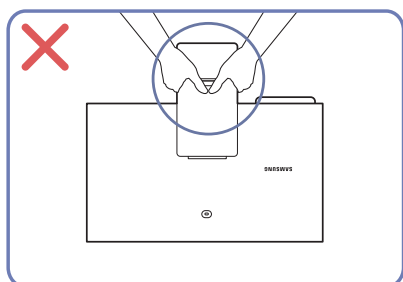

- Не переворачивайте устройство, удерживая его только за подставку.

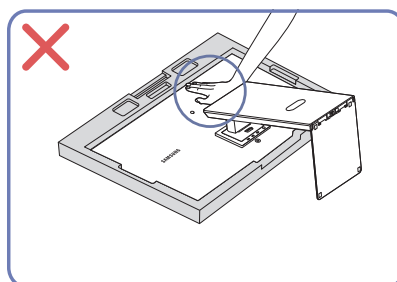

- Не нажимайте на устройство. Существует риск повреждения устройства.

Проверка пространства вокруг изделия

При размещении устройства убедитесь в наличии достаточного свободного места для вентиляции. Повышение внутренней температуры устройства может привести к его возгоранию и повреждению. При установке устройства сохраняйте достаточно места вокруг устройства, как показано на рисунке.

 Внешний вид зависит от модели устройства.

S27BM50* / S32BM50* / S32BM70*

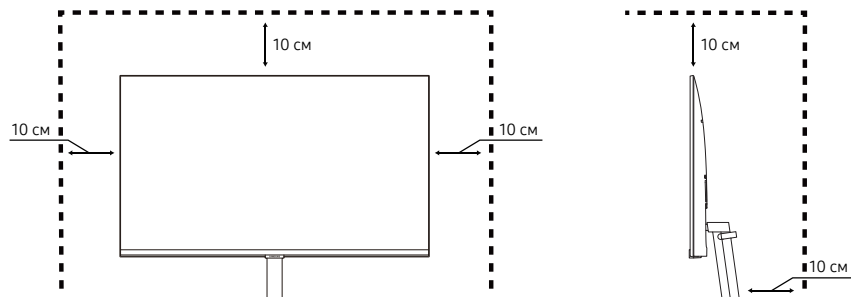

S43BM70*

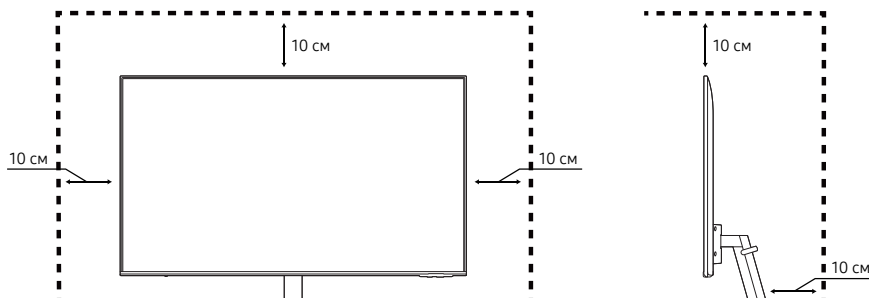

S32BM80*

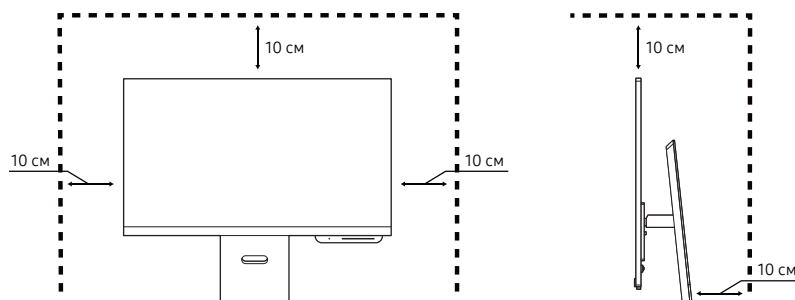

Регулировка угла наклона и высоты устройства

 Цвет и форма деталей могут отличаться от цвета и формы деталей, представленных на рисунке. В целях повышения качества технические характеристики могут изменяться без уведомления.

S27BM50* / S32BM50* / S32BM70*

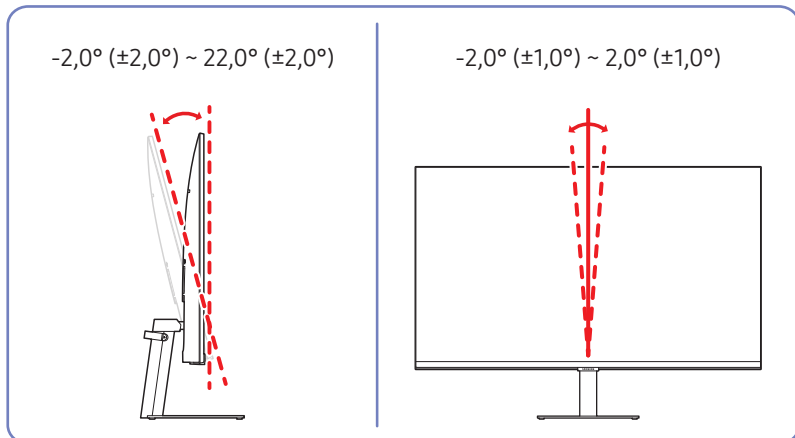

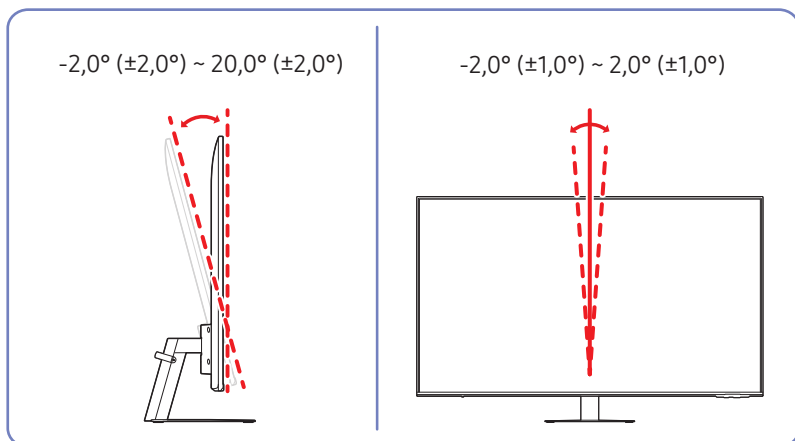

S43BM70*

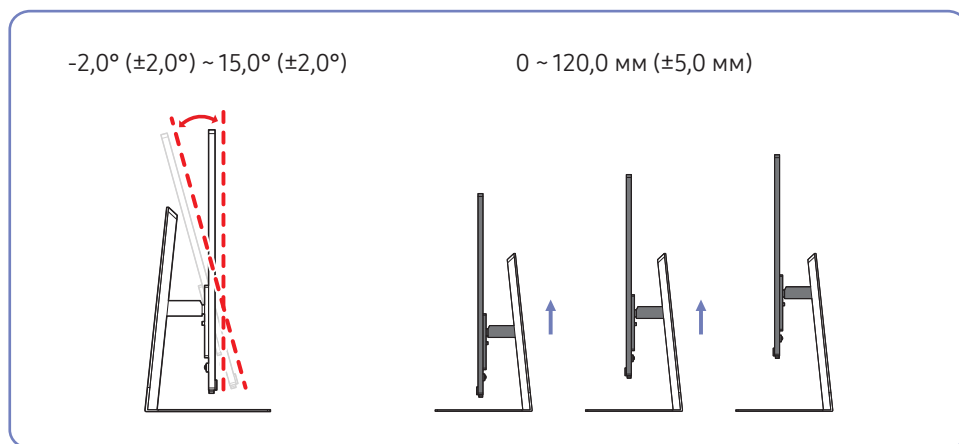



- Угол наклона и высоту устройства можно регулировать.
- Чтобы избежать повреждения устройства при регулировке высоты и наклона, держите панель с обеих сторон.
- При регулировке высоты подставки, можно услышать шум. Шум издается потому, что шарик внутри подставки скользит при регулировке высоты подставки. Это не является неисправностью и считается нормальным.

Замок для защиты от краж

-  Замок для защиты от краж позволяет спокойно использовать устройство даже в самых оживленных местах.
-  Форма замка и метод блокировки зависят от производителя. Для получения более подробных сведений см. руководства, прилагаемые к замку для защиты от краж.
-  Только модель S27BM50* / S32BM50* / S32BM70*.

Чтобы установить блокировку с помощью замка для защиты от краж:

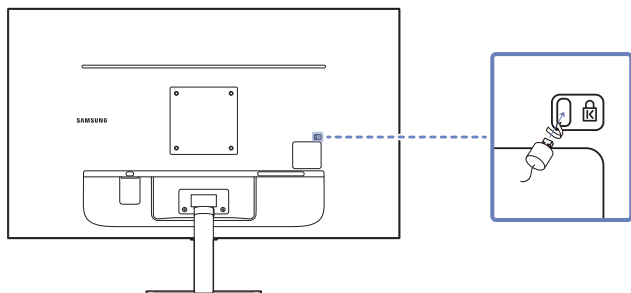

1. Прикрепите кабель замка для защиты от краж к какому-либо тяжелому предмету, например, письменному столу.
2. Протяните один конец кабеля через петлю на другом конце.
3. Вставьте замок в гнездо замка для защиты от краж, которое расположено на задней панели устройства.
4. Установите блокировку замка.
 - Замок для защиты от краж можно приобрести отдельно.
 - Для получения более подробных сведений см. руководства, прилагаемые к замку для защиты от краж.
 - Замки для защиты от краж можно приобрести в магазинах электроники или через Интернет.

Характеристики комплекта для крепления на стену (VESA)

 Настенный кронштейн необходимо закреплять на прочной стене, ориентированной перпендикулярно полу. Прежде чем прикреплять настенный кронштейн к таким поверхностям, как гипсокартон, свяжитесь с ближайшим дилером для получения дополнительной информации. В случае крепления устройства к наклонной стене устройство может упасть и вызвать травму. Комплекты для крепления на стену Samsung сопровождаются подробным руководством по установке и содержат все необходимые для сборки детали.

- Не используйте винты, имеющие длину, превышающую стандартную, или винты, не соответствующие стандартам VESA. Винты, длина которых превышает стандартную, могут вызвать повреждение внутренних частей устройства.
- Настенные кронштейны, не соответствующие стандартам VESA в отношении винтов, могут содержать винты различного вида в зависимости от характеристик кронштейна.
- Не затягивайте винты слишком туго. Это может привести к повреждению устройства, повлечь за собой его падение и вызвать травму. Samsung не несет ответственности за связанные с этим несчастные случаи.
- Компания Samsung не несет ответственности за повреждение устройства или получение травмы, полученные при использовании настенного крепления, не соответствующего стандартам VESA или не предназначенного для этих целей, а также в случае несоблюдения инструкций по установке устройства.
- Не устанавливайте устройство под углом более 15 градусов.
- Стандартные размеры комплектов для крепления на стену приведены в таблице ниже.

Название модели	Расстояния между отверстиями под винты VESA (A x B), мм	C	Тип винта	Количество
S27BM50* S32BM50* S32BM70*	100,0 x 100,0	6,7 ~ 8,7 мм	M4	4 шт.
S43BM70*	200,0 x 200,0	11,0 ~ 13,0 мм	M8	4 шт.

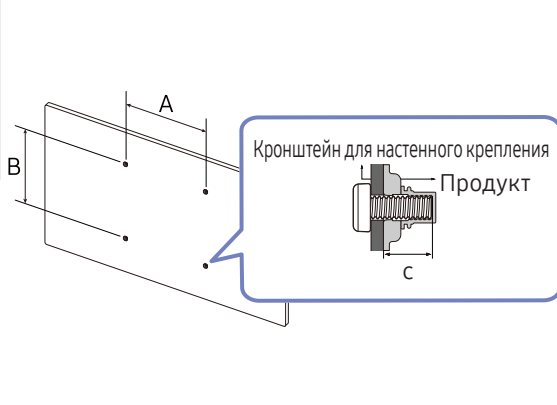

 Модели S32BM80* не поддерживаются.

 Не устанавливайте кронштейн для крепления на стену на включенное устройство. Это может вызвать удар электрическим током.

Панель управления

 Вы можете включить устройство, нажав кнопку питания в нижней части устройства, а затем использовать меню управления. Меню управления отображается, если нажать кнопку питания на устройстве, когда оно включено.

S27BM50* / S32BM50*

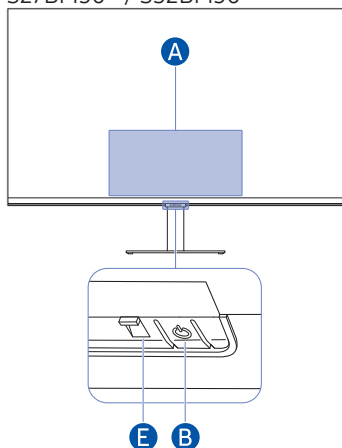

S43BM70*

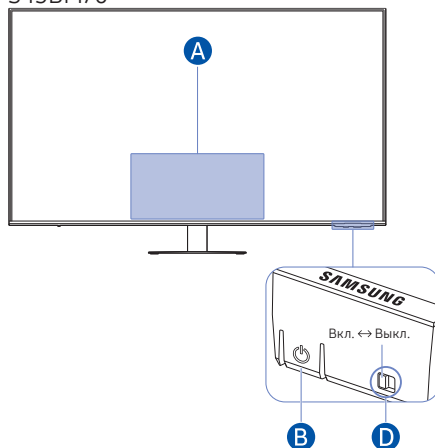



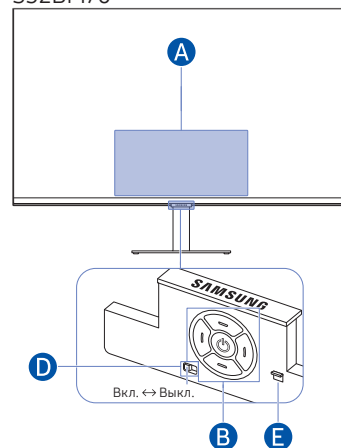

S32BM70*

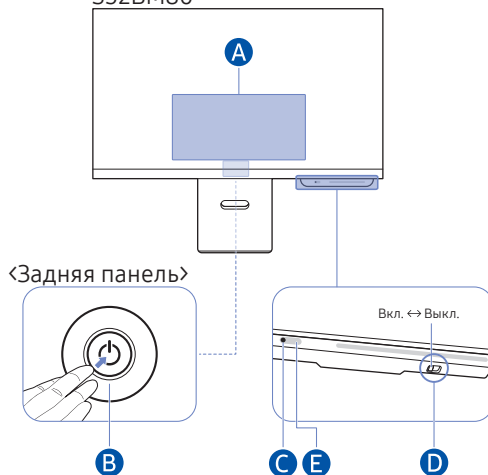



S32BM80*



 Дом

-  Настройки
-  Возврат
-  Источник
-  Выключить питание

B Кнопка питания / Датчик пульта дистанционного управления / Кнопка контроллера

- Нажмите кнопку : Отображение Меню управления. Выбор или запуск выделенного элемента меню.
- Нажмите и удерживайте кнопку : Прекращение работы функции.

 Поддержка этой функции зависит от модели.

- Кнопка Вверх/Вниз: Изменяет канал.

 Поддержка этой функции зависит от модели.

- Кнопка Влево/Вправо: Изменение громкости.

 Поддержка этой функции зависит от модели.

 В зависимости от ситуации кнопки могут работать по-разному.

C Микрофон

D Переключатель микрофона

Микрофон можно включить или выключить с помощью переключателя, расположенного в нижней части изделия.

Если микрофон отключен, все голосовые функции и настройки звука, для работы которых требуется использование микрофона, становятся недоступны.

- Расположение и форма переключателя микрофона могут отличаться в зависимости от модели.
- Во время анализа с использованием данных от микрофона данные не сохраняются.

E Индикатор питания

- Индикатор горит при выключенном устройстве.
- Индикатор мигает, когда устройство переходит в режим ожидания.

 Если сигнал отсутствует в течение 60 секунд, устройство переходит в режим ожидания. При поступлении любого сигнала или нажатии любой кнопки на пульте дистанционного управления устройство выйдет из режима ожидания, а экран снова включится.

- Цвет и форма деталей могут отличаться от цвета и формы деталей, представленных на рисунке.
- Экран может потемнеть, если не снять защитную пленку с логотипа SAMSUNG или с нижней части устройства. Снимите защитную пленку.
- При нажатии кнопок (кроме кнопки питания) на пульте дистанционного управления Samsung Smart Remote индикатор ресивера не мигает.







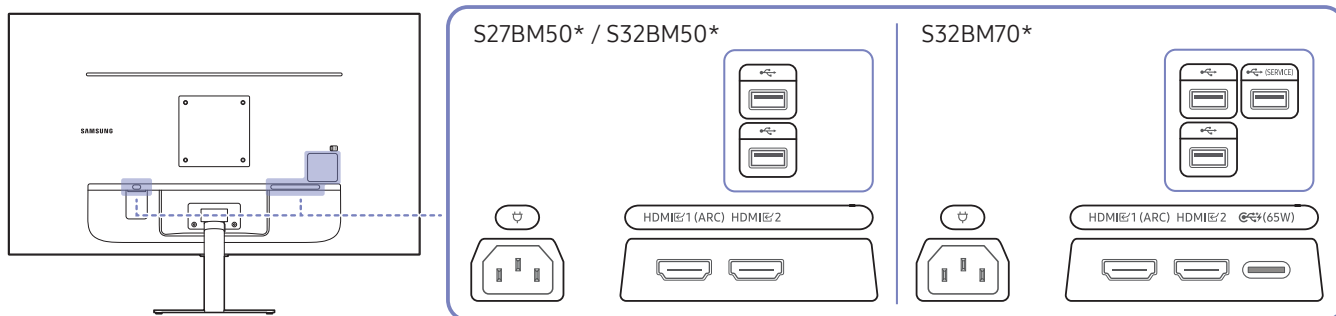

Подключения





С помощью соответствующих адаптеров к телевизору можно подключать внешние устройства.

Порты

 Доступные для монитора настройки могут зависеть от модели. Цвет и форма деталей могут отличаться от цвета и формы деталей, представленных на рисунке. В целях повышения качества технические характеристики могут изменяться без уведомления. См. характеристики устройства.



Порт	Описание
HDMI 1 (ARC) HDMI 2	Подключение к устройству-источнику сигналов с помощью кабеля HDMI или HDMI-DVI.
	Подключение к устройству USB.
 (SERVICE)	<ul style="list-style-type: none"> Подключение к устройству USB. Используется обновление программного обеспечения. <p> Данная функция доступна только на устройствах серии M7*В.</p>
 (65W)	<ul style="list-style-type: none"> Подключается к исходному устройству с помощью кабеля USB Type-C. При подключении устройства-источника USB Type-C используйте кабель USB Type-C 3.1 Gen2 10 Гбит/с для правильного отображения экрана.  Кабели предыдущих версий не поддерживают функцию входного видеосигнала (Displayport ALT). Ноутбук или мобильное устройство можно подключить к порту USB Type-C для зарядки.  Поддерживается максимальное питание зарядки 65 Вт. Скорость зарядки может отличаться в зависимости от подключенного к продукту устройства.  Данная функция доступна только на устройствах серии M7*В.
	Подключите кабель питания к устройству.

 Дополнительные сведения о подключении ко внешнему устройству см. в разделе  >  Меню > 
[Подключенные устройства](#) > [Указания по подключению](#).

S43BM70*

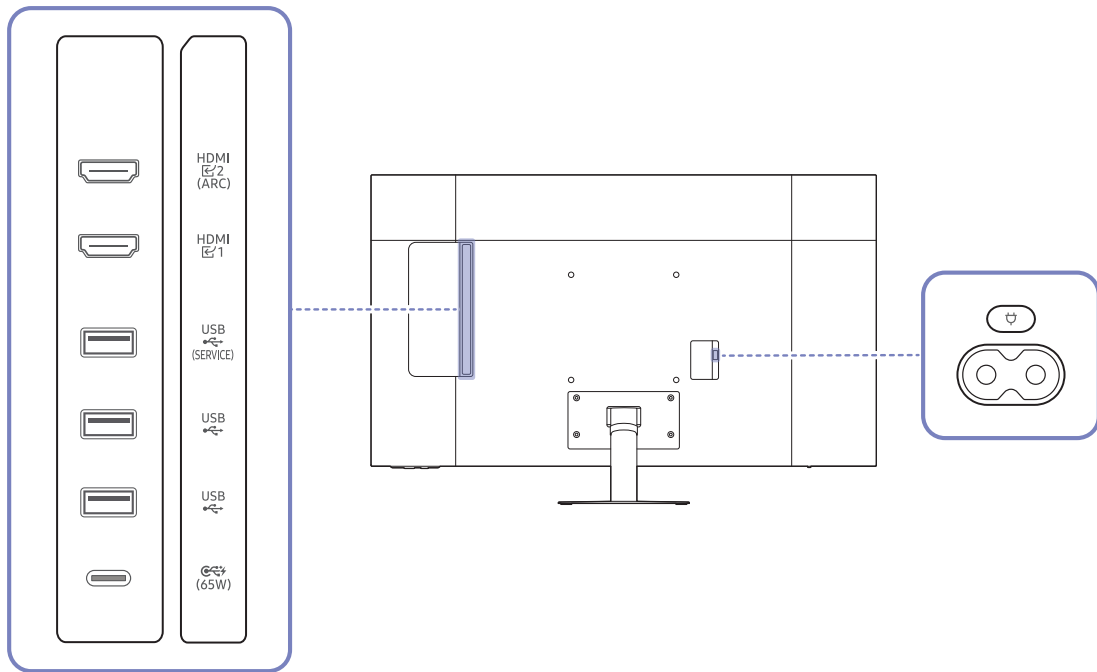

Порт	Описание
HDMI 1 HDMI 2 (ARC)	Подключение к устройству-источнику сигналов с помощью кабеля HDMI или HDMI-DVI.
USB (SERVICE)	<ul style="list-style-type: none"> • Подключение к устройству USB. • Используется обновление программного обеспечения.
USB	Подключение к устройству USB.
USB Type-C (65W)	<ul style="list-style-type: none"> • Подключается к исходному устройству с помощью кабеля USB Type-C. При подключении устройства-источника USB Type-C используйте кабель USB Type-C 3.1 Gen2 10 Гбит/с для правильного отображения экрана. ✎ Кабели предыдущих версий не поддерживают функцию входного видеосигнала (Displayport ALT). • Ноутбук или мобильное устройство можно подключить к порту USB Type-C для зарядки. ✎ Поддерживается максимальное питание зарядки 65 Вт. Скорость зарядки может отличаться в зависимости от подключенного к продукту устройства.
Power Button	Подключите кабель питания к устройству.

✎ Дополнительные сведения о подключении ко внешнему устройству см. в разделе [Домой](#) > [Меню](#) > [Подключенные устройства](#) > [Указания по подключению](#).

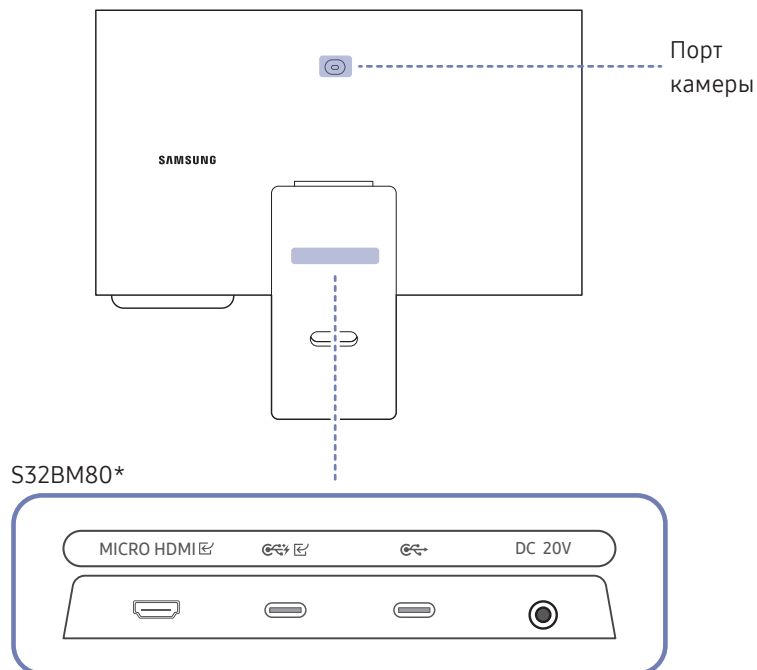

Порт	Описание
MICRO HDMI	Подключается к внешнему устройству с помощью кабеля HDMI, поставляемого компанией Samsung (который является сертифицированным высокоскоростным кабелем HDMI).
	<ul style="list-style-type: none"> Подключается к исходному устройству с помощью кабеля USB Type-C. При подключении устройства-источника USB Type-C используйте кабель USB Type-C 3.1 Gen2 10 Гбит/с для правильного отображения экрана. Кабели предыдущих версий не поддерживают функцию входного видеосигнала (Displayport ALT). Ноутбук или мобильное устройство можно подключить к порту USB Type-C для зарядки. Поддерживается максимальное питание зарядки 65 Вт. Скорость зарядки может варьироваться в зависимости от подключенного устройства. Используйте камеру с компьютера, подключенного к порту USB Type-C.
	<p>Подключение к USB-устройству, например к клавиатуре или мыши.</p> <ul style="list-style-type: none"> Поддерживается максимальное питание зарядки 15 Вт. Скорость зарядки может варьироваться в зависимости от подключенного устройства.
DC 20V	Подключение к адаптеру постоянного/переменного тока.

Дополнительные сведения о подключении ко внешнему устройству см. в разделе > Меню > Подключенные устройства > [Указания по подключению.](#)

Аккуратное размещение подключенных кабелей

S27BM50* / S32BM50* / S32BM70*

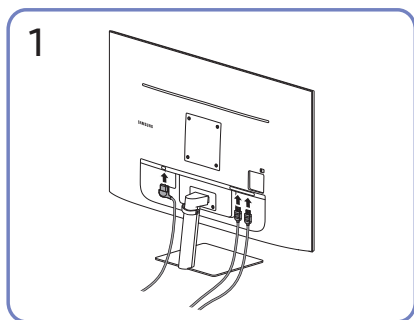

Подключите соответствующие кабели.

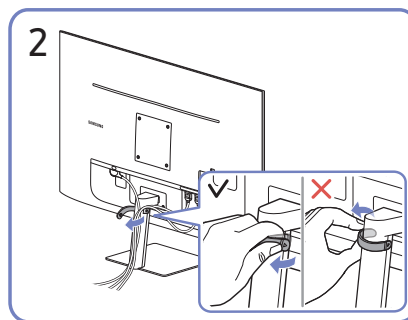

Потяните правый конец КАБЕЛЯ ПОДСТАВКИ-ДЕРЖАТЕЛЯ, чтобы извлечь его из подставки. Если потянуть за правый конец кабеля с применением силы, можно его повредить.

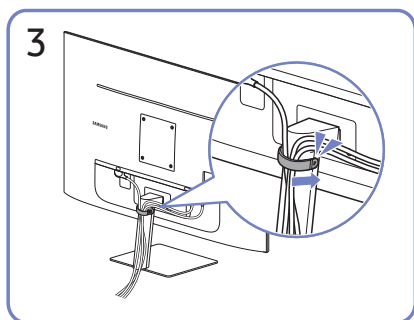

Для закрепления кабелей поместите их в кабельный держатель на подставке (КАБЕЛЬ ПОДСТАВКИ-ДЕРЖАТЕЛЯ), как показано на рисунке. Сборка завершена.

S43BM70*

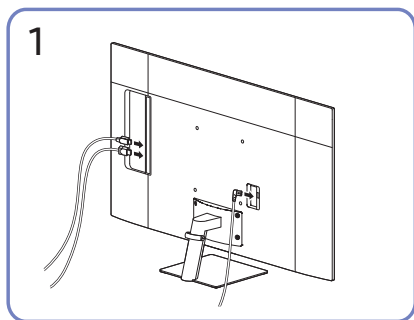

Подключите соответствующие кабели.

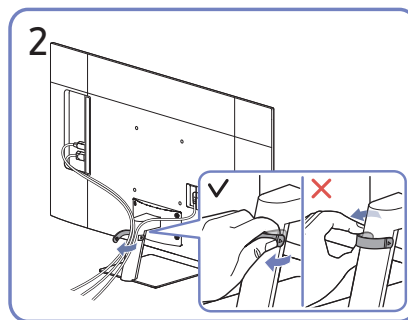

Потяните правый конец КАБЕЛЯ ПОДСТАВКИ-ДЕРЖАТЕЛЯ, чтобы извлечь его из подставки. Если потянуть за правый конец кабеля с применением силы, можно его повредить.

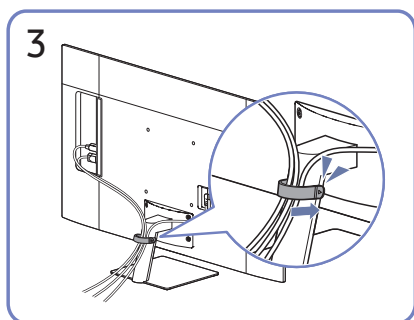

Для закрепления кабелей поместите их в кабельный держатель на подставке (КАБЕЛЬ ПОДСТАВКИ-ДЕРЖАТЕЛЯ), как показано на рисунке. Сборка завершена.

S32BM80*

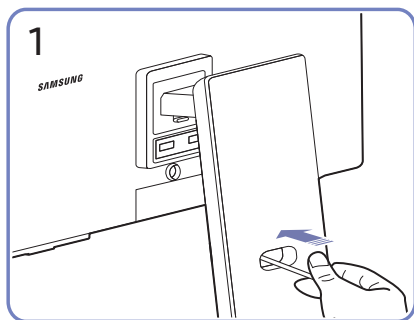

Проложите кабели через отверстие в подставке.

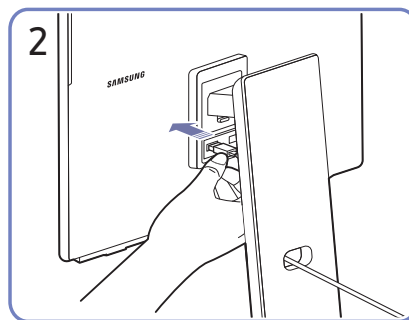

Подключите кабели к соответствующим портам.

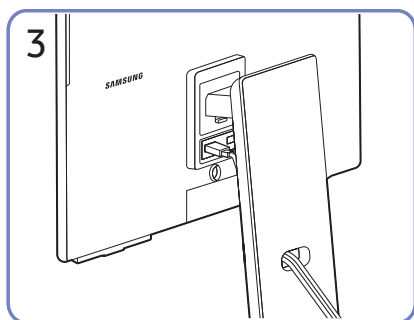

Упорядочите кабели, пропустив их через отверстие в подставке, как показано на рисунках.









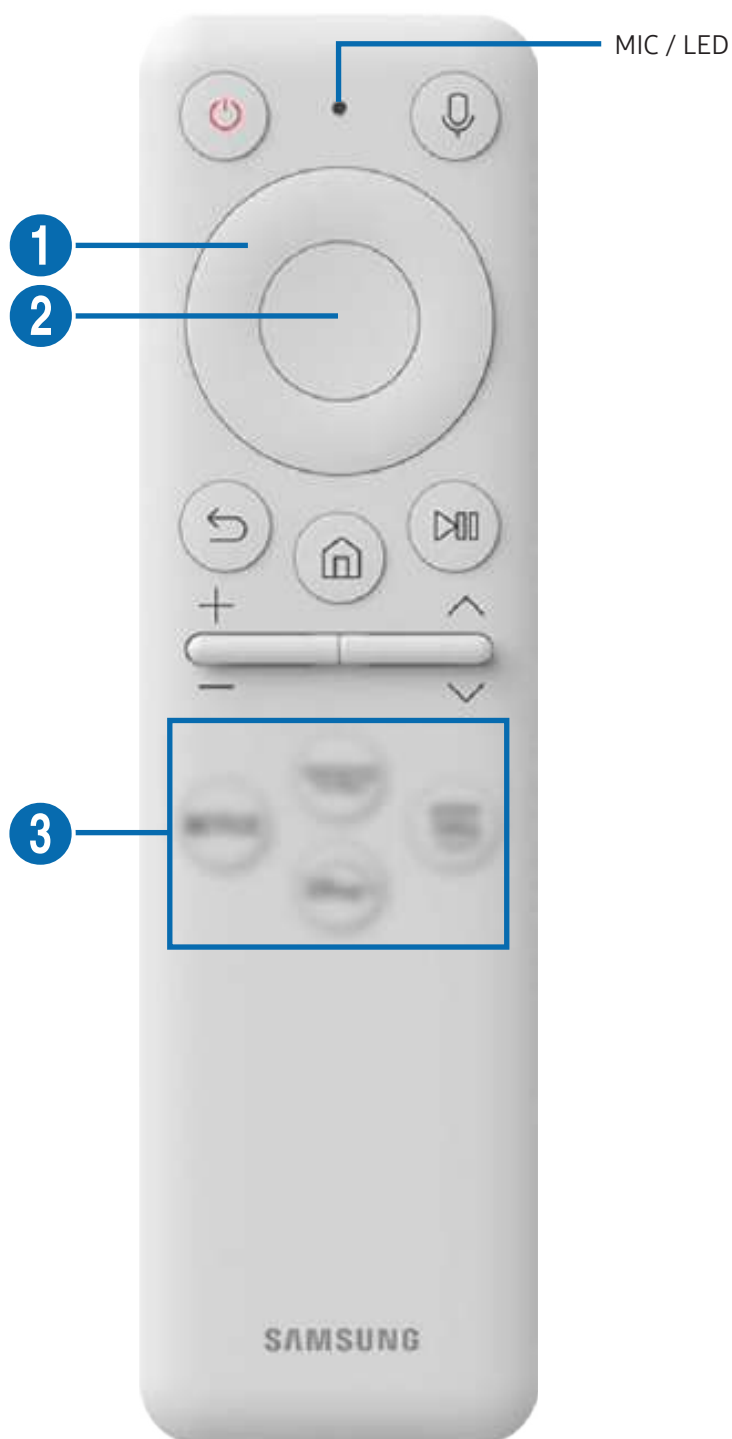

Пульт дистанционного управления и периферийные устройства







Вы можете управлять работой устройства с помощью пульта дистанционного управления Samsung Smart Remote или пульта ДУ. Для упрощения использования выполните сопряжение внешнего устройства, например клавиатуры.





Информация о пульте дистанционного управления Samsung Smart Remote (модели серий M7*В / M8*В)

Информация о кнопках на пульте дистанционного управления Samsung Smart Remote.



Кнопка	Описание
 (Питание)	<p>Нажмите, чтобы включить или выключить устройство.</p>
MIC / LED	<p>Используется в качестве микрофона при использовании функции распознавания голоса с пульта дистанционного управления.</p> <p>Светодиод на передней панели будет светиться во время зарядки. Когда батарея полностью зарядится, светодиод перестанет светиться.</p> <ul style="list-style-type: none">  Не ударяйте по отверстию микрофона и не прокалывайте отверстие заостренным предметом.  Эта функция может не поддерживаться в зависимости от региона или модели.
 (Voice Assistant)	<p>Запустите функцию Voice Assistant. Для запуска функции Voice Assistant нажмите и удерживайте кнопку, произнесите голосовую команду, а затем отпустите кнопку.</p> <ul style="list-style-type: none">  Поддерживаемые в Voice Assistant языки и функции могут отличаться в зависимости от региона.  Эта функция может не поддерживаться в зависимости от региона или модели.
 Кнопка направления (вверх/вниз/влево/вправо)	<p>Смещает фокус.</p>
 Выбор	<p>Выбор или запуск выделенного элемента.</p>
 (Возврат)	<p>Нажмите, чтобы вернуться в предыдущее меню.</p>
 (Smart Hub + ПАНЕЛЬ управления)	<p>Нажмите, чтобы вернуться на главный экран.</p> <ul style="list-style-type: none">  При нажатии в течение 1 секунды или более появится ПАНЕЛЬ управления. Вы можете использовать меню настроек / виртуальную цифровую клавиатуру / дополнительную клавиатуру с цветными кнопками с помощью использования ПАНЕЛИ управления.













Кнопка	Описание
 (Воспроизведение/ приостановка)	С помощью этих элементов вы можете управлять воспроизводимым мультимедийным контентом.
 (Громкость)	Перемещайте кнопку вверх или вниз, чтобы отрегулировать громкость. Чтобы выключить звук, нажмите эту кнопку. При нажатии в течение 2 секунд или более появится меню Ссылки доступности .
 (Канал)	Переключайте каналы с помощью кнопок со стрелками вверх и вниз. При нажатии в течение 1 секунды или более появится экран Список каналов .
 (Кнопка запуска приложения)	Запуск приложения, соответствующего кнопке.  Доступность приложения зависит от страны.  Эта функция может не поддерживаться в зависимости от региона или модели.



-  В режиме ожидания нажмите любую кнопку на пульте дистанционного управления, чтобы включить экран.
-  Функции, связанные с вещанием и каналом, доступны только в некоторых приложениях или внешних устройствах.
-  Используйте пульт дистанционного управления Samsung Smart Remote на расстоянии не более 6 м от устройства. Рабочее расстояние может зависеть от условий окружающей среды, влияющих на беспроводное распространение сигнала.
-  Изображения, кнопки и функции пульта дистанционного управления Samsung Smart Remote могут отличаться в зависимости от региона или модели.

Информация о пульте дистанционного управления Remote Control (модель серии M5*В)

Информация о кнопках на пульте дистанционного управления Remote Control.





Кнопка	Описание
 (Питание)	Нажмите, чтобы включить или выключить устройство.
 (Настройки / Номер / Кнопка параметров)	<p>При каждом нажатии этой кнопки поочередно отображаются меню "Настройки" / виртуальная числовая клавиатура / дополнительная клавиатура с цветными кнопками.</p> <p>Используйте эту кнопку для доступа к дополнительным параметрам используемой функции.</p> <p>Нажмите, чтобы вызвать на экране виртуальную числовую клавиатуру. Используйте числовую клавиатуру для ввода числовых значений. Для ввода числового значения выберите число, а затем нажмите Готово или "Ввести число". Используйте для изменения канала, ввода PIN-кода, почтового индекса и т. д.</p>
 (Цветная кнопка)	При ее нажатии цветные кнопки появляются на экране. Используйте эту кнопку для доступа к дополнительным параметрам используемой функции.
 Кнопка направления (вверх/вниз/влево/вправо)	Смещает фокус.
 Выбор	Выбор или запуск выделенного элемента.
 (Возврат)	Нажмите, чтобы вернуться в предыдущее меню.
 (Smart Hub)	Нажмите, чтобы вернуться на главный экран.
 (Воспроизведение/приостановка)	С помощью этих элементов вы можете управлять воспроизводимым мультимедийным контентом.
 (Громкость)	Перемещайте кнопку вверх или вниз, чтобы отрегулировать громкость. Чтобы выключить звук, нажмите эту кнопку. При нажатии в течение 2 секунд или более появится меню Ссылки доступности .
 (Канал)	Переключайте каналы с помощью кнопок со стрелками вверх и вниз. При нажатии в течение 1 секунды или более появится экран Список каналов .
 (Кнопка запуска приложения)	<p>Запуск приложения, соответствующего кнопке.</p> <p> Доступность приложения зависит от страны.</p> <p> Эта функция может не поддерживаться в зависимости от региона или модели.</p>



-  В режиме ожидания нажмите любую кнопку на пульте дистанционного управления, чтобы включить экран.
-  Функции, связанные с вещанием и каналом, доступны только в некоторых приложениях или внешних устройствах.
-  Изображения, кнопки и функции пульта дистанционного управления могут отличаться в зависимости от региона или модели.

Подключение пульта дистанционного управления Samsung Smart Remote к устройству

Подключите пульт дистанционного управления Samsung Smart Remote к устройству, чтобы управлять им.

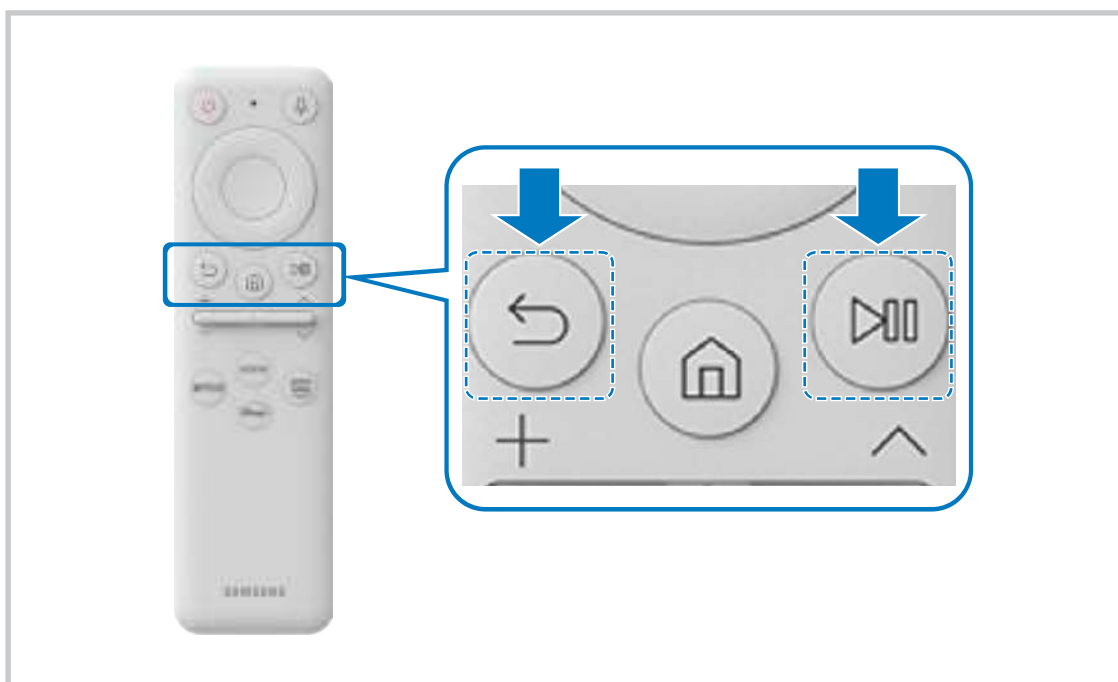
При включении устройства в первый раз сопряжение пульта дистанционного управления Samsung Smart Remote с устройством выполняется автоматически. Если сопряжение пульта дистанционного управления Samsung Smart Remote не выполнено автоматически, направьте его на лицевую сторону устройства, а затем одновременно нажмите и удерживайте кнопки  и  в течении 3 секунд или более.



-  Изображения, кнопки и функции пульта дистанционного управления Samsung Smart Remote могут отличаться в зависимости от региона или модели.
-  Для получения дополнительной информации о пульте дистанционного управления Samsung Smart Remote обратитесь к разделу "[Информация о пульте дистанционного управления Samsung Smart Remote \(модели серий M7*В / M8*В\)](#)".
-  Модели S27BM50* не поддерживаются.

Меры предосторожности и примечания

В данном разделе приведены инструкции и сведения, с которыми следует ознакомиться после установки.







Прочтите после установки устройства.

Прочтите эту информацию после установки устройства.

Размер изображения и входящие сигналы

Параметр **Размер картинки** применяется к текущему источнику. Примененные параметры **Размер картинки** сохраняются при последующем выборе источника, пока вы не измените их.

Входящий сигнал	Размер изображения
HDMI (720p)	Стандартная 16:9, Пользов-кий, Размер экрана 4:3
HDMI (1080i, 1080p)	Стандартная 16:9, Пользов-кий, Размер экрана 4:3
*HDMI (3840 x 2160p)	Стандартная 16:9, Пользов-кий
**HDMI (1920 x 800p @ 60 Hz)	21:9 Wide Screen, сверхширокий обзор в играх благодаря функции Игровой режим
*HDMI (3840 x 1600p @ 60 Hz)	21:9 Wide Screen, сверхширокий обзор в играх благодаря функции Игровой режим
USB (720p)	Стандартная 16:9, Пользов-кий, Размер экрана 4:3
USB (1080i/p @ 60 Hz)	Стандартная 16:9, Пользов-кий, Размер экрана 4:3
*USB (3840 x 2160p @ 24/30 Hz)	Стандартная 16:9, Пользов-кий
*USB (3840 x 2160p @ 60 Hz)	Стандартная 16:9, Пользов-кий
*USB Type-C (720p)	Стандартная 16:9, Пользов-кий, Размер экрана 4:3
*USB Type-C (1080p @ 60 Hz)	Стандартная 16:9, Пользов-кий, Размер экрана 4:3
*USB Type-C (3840 x 1600p @ 60 Hz)	21:9 Wide Screen, сверхширокий обзор в играх благодаря функции Игровой режим
*USB Type-C (3840 x 2160p @ 60 Hz)	Стандартная 16:9, Пользов-кий

-  *: Этот входной сигнал поддерживается устройствами серии M7*В/M8*В.
-  **: Этот входной сигнал поддерживается устройствами серии M5*В.
-  Входные разъемы для внешних устройств могут различаться в зависимости от модели и региона.
-  Доступные **Режим изображения** могут отличаться в зависимости от внешнего устройства.
-  Если размер экрана невозможно изменить на 21:9 Wide Screen или **Ultrawide Game View**, необходимо изменить разрешение экрана на внешнем устройстве.
-  Режим **Ultrawide Game View** доступен только на устройствах-источниках, поддерживающих вывод изображения в формате 21:9, и может работать по-разному в зависимости от игры или просматриваемого содержимого. Чтобы проверить, доступна ли функция **Ultrawide Game View**, включите эту функцию, а затем проверьте, можно ли изменить разрешение экрана на 3840 x 1600.

Поддерживаемые разрешения для входящих сигналов UHD

Проверьте поддерживаемые настройки разрешения для приема входного сигнала сверхвысокой четкости UHD.

- Разрешение: 3840 x 2160p

 Эта функция поддерживается моделями серии M7*В/M8*В.

Если для параметра **Расширение входного сигнала** задано значение **Выкл.**

Частота кадров (кадр./с)	Глубина цвета / Коммутация цветов	RGB 4:4:4	YCbCr 4:4:4	YCbCr 4:2:2	YCbCr 4:2:0
50 / 60	8 бит	-	-	-	0

Если для параметра **Расширение входного сигнала** задано значение **Вкл.**

Частота кадров (кадр./с)	Глубина цвета / Коммутация цветов	RGB 4:4:4	YCbCr 4:4:4	YCbCr 4:2:2	YCbCr 4:2:0
50 / 60	8 бит	0	0	0	0
	10 бит	-	-	0	0

 Не поддерживается для USB-C, YCbCr 4:2:0.

Прочтите перед подключением компьютера (поддерживаемые разрешения)

Проверьте поддерживаемые настройки разрешения для входного сигнала ПК.

При подключении устройства к компьютеру задайте для видеокарты компьютера одно из стандартных разрешений, приведенных в таблице ниже или на следующих страницах. Устройство автоматически настроится на выбранное вами разрешение. Обратите внимание, что оптимальные и рекомендуемые разрешения — это 3840 x 2160 с частотой 60 Гц (устройства серии M7*В/M8*В) и 1920 x 1080 с частотой 60 Гц (устройства серии M5*В). Если выбрать разрешение, не указанное в таблицах, это может привести к тому, что на экране телевизора не будет изображения или будет включен только датчик пульта ДУ. Совместимые настройки разрешения указаны в руководстве пользователя видеокарты.

 Собственное разрешение составляет 3840 × 2160 точек при частоте 60 Гц, если для параметра [Расширение входного сигнала](#) выбрано значение **Вкл.**. Собственное разрешение составляет 3840 × 2160 точек при частоте 30 Гц (параметр [Расширение входного сигнала](#) имеет значение **Выкл.**).

VESA DMT

Разрешение (точки × строки)	Формат отображения	Частота горизонтальной развертки (КГц)	Частота вертикальной развертки (Гц)	Тактовая частота (МГц)	Полярность (горизонтальная / вертикальная)	Порт	
						HDMI	USB Type-C
640 x 480	60 Гц	31,469	59,940	25,175	- / -	0	0
640 x 480	75 Гц	37,500	75,000	31,500	- / -	0	0
800 x 600	60 Гц	37,879	60,317	40,000	+ / +	0	0
800 x 600	72 Гц	48,077	72,188	50,000	+ / +	0	0
800 x 600	75 Гц	46,875	75,000	49,500	+ / +	0	0
1024 x 768	60 Гц	48,363	60,004	65,000	- / -	0	0
1024 x 768	70 Гц	56,476	70,069	75,000	- / -	0	0
1024 x 768	75 Гц	60,023	75,029	78,750	+ / +	0	0
1152 x 864	75 Гц	67,500	75,000	108,000	+ / +	0	0
1280 x 720	60 Гц	45,000	60,000	74,250	+ / +	0	0
1280 x 800	60 Гц	49,702	59,810	83,500	- / +	0	0
1280 x 1024	60 Гц	63,981	60,020	108,000	+ / +	0	0
1280 x 1024	75 Гц	79,976	75,025	135,000	+ / +	0	0

Разрешение (точки × строки)	Формат отображения	Частота горизонтальной развертки (КГц)	Частота вертикальной развертки (Гц)	Тактовая частота (МГц)	Полярность (горизонтальная / вертикальная)	Порт	
						HDMI	USB Type-C
*1366 x 768	60 Гц	47,720	59,799	84,750	- / +	0	-
1440 x 900	60 Гц	55,935	59,887	106,500	- / +	0	0
1600 x 900	60 Гц	60,000	60,000	108,000	+ / +	0	0
1680 x 1050	60 Гц	65,290	59,954	146,250	- / +	0	0
1920 x 1080	60 Гц	67,500	60,000	148,500	+ / +	0	0

 *: Этот входной сигнал поддерживается устройствами серии M5*В.

VESA CVT

Разрешение (точки × строки)	Формат отображения	Частота горизонтальной развертки (КГц)	Частота вертикальной развертки (Гц)	Тактовая частота (МГц)	Полярность (горизонтальная / вертикальная)	Порт	
						HDMI	USB Type-C
*2560 x 1440	60 Гц	88,787	59,951	241,500	+ / -	0	0

 *: Этот входной сигнал поддерживается устройствами серии M7*В/M8*В.

Поддерживаемые настройки разрешения для видеосигналов

Проверьте поддерживаемые настройки разрешения для видеосигнала.

СТА-861

Разрешение (точки × строки)	Формат отображения	Частота горизонтальной развертки (КГц)	Частота вертикальной развертки (Гц)	Тактовая частота (МГц)	Полярность (горизонтальная / вертикальная)	Порт	
						HDMI	USB Type-C
720 (1440) × 576i	50 Гц	15,625	50,000	27,000	- / -	О	-
720 (1440) × 480i	60 Гц	15,734	59,940	27,000	- / -	О	-
720 × 576	50 Гц	31,250	50,000	27,000	- / -	О	-
720 × 480	60 Гц	31,469	59,940	27,000	- / -	О	-
1280 × 720	50 Гц	37,500	50,000	74,250	+ / +	О	-
1280 × 720	60 Гц	45,000	60,000	74,250	+ / +	О	О
1920 × 1080i	50 Гц	28,125	50,000	74,250	+ / +	О	-
1920 × 1080i	60 Гц	33,750	60,000	74,250	+ / +	О	-
1920 × 1080	24 Гц	27,000	24,000	74,250	+ / +	О	-
1920 × 1080	25 Гц	28,125	25,000	74,250	+ / +	О	-
1920 × 1080	30 Гц	33,750	30,000	74,250	+ / +	О	-
1920 × 1080	50 Гц	56,250	50,000	148,500	+ / +	О	-
1920 × 1080	60 Гц	67,500	60,000	148,500	+ / +	О	О
*3840 × 2160	24 Гц	54,000	24,000	297,000	+ / +	О	-
*3840 × 2160	25 Гц	56,250	25,000	297,000	+ / +	О	-
*3840 × 2160	30 Гц	67,500	30,000	297,000	+ / +	О	О
*3840 × 2160	50 Гц	112,500	50,000	594,000	+ / +	О	О
*3840 × 2160	60 Гц	135,000	60,000	594,000	+ / +	О	О

 *: Этот входной сигнал поддерживается устройствами серии M7*В/M8*В.

Список графических карт с поддержкой HDR10

HDR 10 доступен только на системах Windows 10 со встроенными графическими картами, поддерживающими управление цифровыми правами PlayReady 3.0 (для защищенного содержимого HDR). Используйте перечисленные ниже графические карты для воспроизведения содержимого в формате HDR10.

- NVIDIA GeForce 1000 series или более поздней серии
- AMD Radeon™ RX 400 series или более поздней серии
- Intel UHD Graphics 600 series или более поздней серии

 Рекомендуется использовать графические карты с поддержкой декодирования 10-битного видео с аппаратным ускорением для видеокодеков HDR.

Технические характеристики

Общие

LED-монитор - устройство, предназначенное для визуального отображения текстовой и графической информации.

Название модели		S27BM50*	S32BM50*	
Размер		Класса 27 дюймов (27,0 дюйм / 68,6 см)	Класса 32 дюймов (31,5 дюйм / 80,1 см)	
Область экрана		597,888 мм (Г) x 336,312 мм (В)	698,4 мм (Г) x 392,85 мм (В)	
Размер пикселя		0,3114 мм (Г) x 0,3114 мм (В)	0,36375 мм (Г) x 0,36375 мм (В)	
Максимальная частота пикселизации		94 МГц	96,8 МГц	
Синхронизация (спецификация ПАНЕЛИ)	Частота горизонтальной развертки	48 ~ 75 Гц	-	
	Частота вертикальной развертки	60 Гц	48 ~ 75 Гц	
Разрешение	Оптимальное разрешение	1920 x 1080 при частоте 60 Гц		
	Максимальное разрешение			
Название модели		S32BM70*	S43BM70*	S32BM80*
Размер		Класса 32 дюймов (31,5 дюйм / 80,0 см)	Класса 43 дюймов (42,5 дюйм / 107,9 см)	Класса 32 дюймов (31,5 дюйм / 80,0 см)
Область экрана		697,306 мм (Г) x 392,234 мм (В)	941,184 мм (Г) x 529,416 мм (В)	697,306 мм (Г) x 392,234 мм (В)
Размер пикселя		0,18159 мм (Г) x 0,18159 мм (В)	0,2451 мм (Г) x 0,2451 мм (В)	0,18159 мм (Г) x 0,18159 мм (В)
Максимальная частота пикселизации		597,08 МГц	594 МГц	597,08 МГц
Синхронизация (спецификация ПАНЕЛИ)	Частота горизонтальной развертки	147,78 КГц ~ 148,38 КГц	135 КГц ~ 141,42 КГц	147,78 КГц ~ 148,38 КГц
	Частота вертикальной развертки	60 Гц		
Разрешение	Оптимальное разрешение	3840 x 2160 при частоте 60 Гц		
	Максимальное разрешение			

<p>Источник питания</p>	<p>Переменный ток 100-240В~ 50/60Гц</p> <p>См. сведения на этикетке на задней панели устройства, поскольку в разных странах стандартным считается разное напряжение.</p> <p>На основании переменного напряжения адаптера. Данные о постоянном напряжении устройства смотрите на этикетке. (только модель S32BM80*)</p>
<p>Сигнальные разъемы</p>	<p>HDMI</p> <p>USB</p> <p>USB Type-C (Данная функция доступна только на устройствах серии M7*В/М8*В).</p>
<p>Условия окружающей среды</p>	<p>Эксплуатация</p> <p>Температура: 10 °С – 40 °С (50 °F – 104 °F)</p> <p>Влажность: 10 % – 80 %, без конденсации</p>
	<p>Хранение</p> <p>Температура: -20 °С – 45 °С (-4 °F – 113 °F)</p> <p>Влажность: 5 % – 95 %, без конденсации</p>

- Plug-and-Play

Данное устройство можно устанавливать и использовать с любыми системами, совместимыми с Plug-and-Play. Благодаря двустороннему обмену данными между устройством и системой компьютера можно оптимизировать настройки устройства. Установка устройства выполняется автоматически. Однако можно задать настройки установки по своему усмотрению.

- Точки дисплея (пиксели)

Вследствие особенностей производства данного устройства приблизительно 1 пиксел из миллиона (1 часть на миллион) может быть светлее или темнее остальных пикселей ЖК-дисплея. Это не влияет на работу устройства.

- В целях повышения качества технические характеристики могут изменяться без уведомления.

- Подробные технические характеристики устройства доступны на веб-сайте Samsung.



Приложение

Ответственность за платные услуги (стоимость услуг для клиентов)

Визит специалиста сервисного центра оплачивается в следующих случаях (независимо от предоставленной гарантии):

В изделии не обнаружено неисправностей

Чистка изделия, настройка, объяснение правил использования, переустановка и т.п.

- Специалист сервисного центра дает инструкции по использованию изделия или просто изменяет настройки, не разбирая изделия.
- Неисправность вызвана факторами окружающей среды (Интернет, антенна, помехи и т.п.)
- Изделие переустановлено или к нему подключены дополнительные устройства после первоначальной установки.
- Изделие переустановлено и перенесено в другое место в помещении либо в другое здание.
- Клиенту необходимы инструкции по использованию изделия, произведенного другой компанией.
- Клиенту необходимы инструкции по работе в сети или использованию программы, произведенной другой компанией.
- Клиенту необходимо установить программное обеспечение и настроить изделие.
- Специалист сервисного центра обнаруживает загрязнения или инородные материалы внутри изделия и удаляет их.
- Клиенту необходима установка изделия в случае приобретения его в Интернете или на дому.

Повреждение изделия по вине клиента

Повреждение изделия вызвано неправильным обращением или неаккуратным ремонтом.

Если повреждение изделия вызвано одной из следующих причин:

- Внешнее воздействие или падение.
- Использование источников питания или дополнительных изделий, не являющихся продукцией Samsung.
- Ремонт, произведенный лицом, которое не является инженером сторонней обслуживающей компании или партнером Samsung Electronics Co., Ltd.
- Ремонт, произведенный клиентом, а также модернизация изделия.
- Подключение изделия к сети с неподходящим напряжением или включение его в недопустимую электрическую схему.
- Несоблюдение мер предосторожности, приведенных в Руководстве пользователя.

Прочее

- Поломка изделия по причине стихийного бедствия (удар молнии, пожар, землетрясение, наводнение и т.п.).
- Закончились или пришли в негодность расходные компоненты (аккумулятор, тонер, флуоресцентные и обычные лампы, фильтр и т.п.).

 Если клиент требует обслуживания, но изделие полностью исправно, то работу специалиста необходимо будет оплатить. Рекомендуем прочитать Руководство пользователя прежде, чем обращаться в сервисный центр.