



FOR THOSE WHO DARE  
JOIN THE REPUBLIC OF GAMERS  
THE WORLD'S MOST  
REPUTABLE  
FOR THOSE WHO DARE  
JOIN THE REPUBLIC OF GAMERS  
THE WORLD'S MOST  
REPUTABLE  
FOR THOSE WHO DARE  
JOIN THE REPUBLIC OF GAMERS  
THE WORLD'S MOST  
REPUTABLE

# ROG SWIFT PG27UQR

USER GUIDE

Первое издание

Январь 2023 г.

**Авторское право © ASUSTeK COMPUTER INC., 2023 Все права защищены.**

Никакая часть данного руководства, а также изделия и программное обеспечение, описанные в данном руководстве, не могут быть воспроизведены, распространены, переписаны, сохранены в информационно-поисковой системе или переведены на другой язык в любом виде с использованием любых средств без выраженного в письменном виде согласия компании ASUSTeK COMPUTER INC. (ASUS), за исключением резервного копирования хранящейся у пользователя документации.

Гарантийные обязательства на изделие или его обслуживание не распространяются: (1) в случае ремонта, изменения или модификации продукта, если только на проведение подобного ремонта, изменения или модификации не получено письменное разрешение компании ASUS; (2) если стерт или отсутствует серийный номер изделия.

КОМПАНИЯ ASUS ПРЕДОСТАВЛЯЕТ ДАННОЕ РУКОВОДСТВО НА УСЛОВИИ «КАК ЕСТЬ», БЕЗ КАКИХ-ЛИБО ГАРАНТИЙ, ПРЯМЫХ ИЛИ ПОДРАЗУМЕВАЕМЫХ, ВКЛЮЧАЯ В ТОМ ЧИСЛЕ ЛЮБЫЕ ПОДРАЗУМЕВАЕМЫЕ ГАРАНТИИ ИЛИ УСЛОВИЯ ГОДНОСТИ ДЛЯ ПРОДАЖИ ИЛИ ПРИГОДНОСТИ К КОНКРЕТНОЙ ЦЕЛИ ИСПОЛЬЗОВАНИЯ. КОМПАНИЯ ASUS, ЕЕ ДИРЕКТОРА, РУКОВОДИТЕЛИ, СОТРУДНИКИ ИЛИ ПРЕДСТАВИТЕЛИ НЕ НЕСУТ НИКАКОЙ ОТВЕТСТВЕННОСТИ ЗА ЛЮБЫЕ КОСВЕННЫЕ, ФАКТИЧЕСКИЕ, ОСОБЫЕ ИЛИ СЛУЧАЙНЫЕ УБЫТКИ (ВКЛЮЧАЯ УБЫТКИ ОТ УПУЩЕННОЙ ВЫГОДЫ, УТРАТУ ДЕЯТЕЛЬНОСТИ, НЕИСПОЛЬЗОВАНИЕ ИЛИ ПОТЕРЮ ДАННЫХ, ПРЕРЫВАНИЕ ДЕЯТЕЛЬНОСТИ И ТОМУ ПОДОБНОЕ), ДАЖЕ ЕСЛИ КОМПАНИЯ ASUS БЫЛА ОСВЕДОМЛЕНА О ВОЗМОЖНОСТИ УБЫТКОВ ВСЛЕДСТВИЕ ДЕФЕКТА ИЛИ ОШИБКИ В ДАННОМ РУКОВОДСТВЕ ИЛИ ПРОДУКТЕ.

ТЕХНИЧЕСКИЕ ХАРАКТЕРИСТИКИ И ИНФОРМАЦИЯ, ПРИВЕДЕННЫЕ В НАСТОЯЩЕМ РУКОВОДСТВЕ, НОСЯТ ИСКЛЮЧИТЕЛЬНО ИНФОРМАЦИОННЫЙ ХАРАКТЕР И МОГУТ ИЗМЕНЯТЬСЯ В ЛЮБОЕ ВРЕМЯ БЕЗ ПРЕДУПРЕЖДЕНИЯ И НЕ ДОЛЖНЫ РАССМАТРИВАТЬСЯ КАК ОБЯЗАТЕЛЬСТВО КОМПАНИИ ASUS. КОМПАНИЯ ASUS НЕ НЕСЕТ НИКАКОЙ ОТВЕТСТВЕННОСТИ И ОБЯЗАТЕЛЬСТВ ЗА ЛЮБЫЕ ОШИБКИ ИЛИ НЕТОЧНОСТИ, КОТОРЫЕ МОГУТ СОДЕРЖАТЬСЯ В НАСТОЯЩЕМ РУКОВОДСТВЕ, ВКЛЮЧАЯ ОПИСАНИЯ ПРОДУКЦИИ И ПРОГРАММНОГО ОБЕСПЕЧЕНИЯ.

Изделия и названия компаний, использующиеся в данном руководстве, могут являться или не являться зарегистрированными товарными знаками или подпадать под действие авторских прав соответствующих компаний и используются только с целью обозначения и разъяснения, принесения пользы владельцу без цели нарушения прав.

# Содержание

Уведомления .....	iv
Информация о безопасности .....	v
Уход и очистка.....	vi
Takeback Services.....	viii
Информация о продукте для маркировки этикеткой энергетической эффективности ЕС .....	viii

## Глава 1: Общие сведения об изделии

1.1	Приветствуем вас! .....	1-1
1.2	Комплект поставки.....	1-1
1.3	Общие сведения о мониторе .....	1-2
1.3.1	Вид спереди/сбоку .....	1-2
1.3.2	Вид сзади .....	1-3
1.3.3	Функция GamePlus .....	1-4
1.3.4	Функция GameVisual .....	1-5
1.3.5	HDR .....	1-6

## Глава 2: Подготовка к работе

2.1	Сборка основания и кронштейна монитора.....	2-1
2.2	Укладка кабелей .....	2-1
2.3	Регулировка монитора .....	2-2
2.4	Отсоединение кронштейна (для настенного крепления стандарта VESA).....	2-3
2.5	Подключение кабелей.....	2-4
2.6	Включение монитора.....	2-5

## Глава 3: Общие инструкции

3.1	Экранное меню .....	3-1
3.1.1	Изменение настроек .....	3-1
3.1.2	Общие сведения о функциях экранного меню .....	3-2
3.2	Ауга .....	3-8
3.3	Краткие характеристики .....	3-9
3.4	Габаритные размеры.....	3-11
3.5	Устранение неполадок (часто задаваемые вопросы).....	3-12
3.6	Поддерживаемые рабочие режимы .....	3-13

# Уведомления

## Заявление о соответствии требованиям Федеральной комиссии по связи США (FCC)

Это устройство отвечает требованиям, установленным в Части 15 Правил FCC. Эксплуатация прибора допускается при соблюдении следующих двух условий:

- данный прибор не должен создавать вредные помехи;
- данный прибор должен допускать прием любых помех, включая помехи, которые могут повлиять на правильность его работы.

Данный прибор был проверен и признан соответствующим ограничениям на цифровые приборы Класса В согласно Части 15 правил FCC. Целью этих ограничений является обеспечение приемлемой защиты от помех при установке оборудования в жилых помещениях. Данный прибор генерирует, использует и может излучать радиочастотные волны и, в случае нарушения инструкций по установке, может создавать помехи для радиосвязи. Однако даже при соблюдении инструкций по установке нет гарантии того, что в каком-то конкретном случае не возникнут помехи. Если данный прибор создает помехи при приеме радио- и телевизионных сигналов, что можно проверить, выключив и включив прибор, пользователю рекомендуется попытаться устранить помехи с помощью приведенных ниже мер.

- Изменить ориентацию или местоположение приемной антенны.
- Увеличить расстояние между приемником и данным прибором.
- Подключите данное оборудование к сетевой розетке другой цепи питания, а не к той, к которой подключен приемник.
- Обратиться за помощью к продавцу или опытному специалисту по теле- и радиотехнике.



---

Необходимо использовать экранированные кабели для подключения монитора к видеокarte в соответствии с требованиями FCC. Изменения или модификации данного прибора, явно не утвержденные стороной, несущей ответственность за выполнение требований, могут повлечь ограничение права пользователя на эксплуатацию данного прибора.

---

## Соответствие требованиям Канадского Министерства связи

Данный цифровой прибор класса В соответствует всем ограничениям, установленным правилами Канадского департамента связи для радиочастотных помех от цифровых приборов.

Данный цифровой прибор класса В соответствует требованиям канадского стандарта ICES-003.

This Class B digital apparatus meets all requirements of the Canadian Interference - Causing Equipment Regulations.

Cet appareil numérique de la classe B respecte toutes les exigences du Règlement sur le matériel brouilleur du Canada.



## Информация о безопасности

- Перед установкой монитора тщательно изучите всю документацию, содержащуюся в упаковке.
- В целях предотвращения возгорания и поражения электрическим током не допускайте попадания монитора под дождь, а также не подвергайте его воздействию влаги.
- Никогда не пытайтесь открыть корпус монитора. Опасное высокое напряжение внутри монитора может привести к причинению тяжелого вреда здоровью.
- При нарушении подачи электропитания не пытайтесь устранить проблему самостоятельно. Обратитесь за помощью к квалифицированному техническому специалисту, либо продавцу прибора.
- Перед эксплуатацией прибора убедитесь, что все кабели подключены должным образом, а кабели питания не повреждены. При обнаружении любых повреждений незамедлительно обратитесь к продавцу прибора.
- Гнезда и отверстия сзади и сверху монитора предназначены для вентиляции. Не блокируйте данные отверстия. Никогда не размещайте данный прибор в непосредственной близости от радиаторов и иных источников тепла, за исключением случаев, когда обеспечивается соответствующая вентиляция.
- Монитор должен работать только от источника питания, указанного в маркировке. Если вы не уверены относительно типа электропитания, который имеется у вас дома, обратитесь за консультацией к продавцу прибора или в местную энергетическую компанию.
- Используйте электрическую вилку, соответствующую местным стандартам электропитания.
- Не допускайте перегрузок электросети, а также использования удлинительных кабелей. Перегрузка может стать причиной возгорания или поражения электрическим током.
- Не подвергайте устройство воздействию пыли, влаги, а также слишком высокой или низкой температуры. Не размещайте монитор в местах, где он может подвергнуться воздействию влаги. Размещайте монитор на устойчивой поверхности.
- Отключайте прибор во время грозы, и когда он не используется в течение продолжительного периода времени. Это обеспечит защиту монитора от повреждений, вызванных перепадами напряжения в электрической сети.

- Ни в коем случае не допускайте попадания каких-либо предметов или жидкостей в отверстия корпуса монитора.
- Для обеспечения удовлетворительной работы используйте монитор только с компьютерами, сертифицированными UL, которые оснащены соответствующим образом сконфигурированными розетками с номиналом 100-240 В переменного тока.
- В случае возникновения с монитором проблем технического характера обратитесь за помощью к квалифицированному техническому специалисту или продавцу данного монитора.
- Установка уровня громкости или эквалайзера выше среднего положения может повысить выходное напряжение на наушниках и, соответственно, уровень звукового давления.
- Адаптер используется только для этого монитора; не используйте его в других целях.  
Ваше устройство использует один из следующих блоков питания:  
- Изготовитель: Delta Electronics Inc., модель: ADP-90LE B
- Обязательно подключайте шнур питания к заземленной розетке.
- Прилагаемые адаптер питания и/или шнур питания предназначены для использования только с этим продуктом. Не используйте их с другими продуктами.



Этот символ перечеркнутого мусорного бака означает, что продукт (электрическое и электронное оборудование, аккумуляторы и батарейки, содержащие ртуть) нельзя выбрасывать вместе с бытовым мусором. Соблюдайте местное законодательство по утилизации электронного оборудования.

## Уход и очистка

- Перед подъемом или изменением положения монитора рекомендуется отключать все кабели, а также кабель питания. При установке монитора используйте предусмотренные для этой процедуры подставки. При подъеме и переносе монитора беритесь за его боковые стороны. Не поднимайте монитор за подставку и за кабель питания.
- Очистка. Выключите монитор и отсоедините кабель питания. Протрите поверхность монитора мягкой неабразивной тканью без ворса. Трудновыводимые загрязнения можно устранить с помощью ткани, смоченной в мягком чистящем средстве.
- Не используйте чистящие средства, содержащие спирт или ацетон. Используйте чистящее средство, предназначенное для очистки мониторов. Никогда не распыляйте чистящее средство непосредственно на экран, поскольку оно может попасть внутрь монитора и вызвать поражение электрическим током.

## Для монитора перечисленные ниже признаки считаются нормальными:

- Экран может мерцать на начальной стадии эксплуатации, что обусловлено характером люминесцентного света. Выключите выключатель питания и снова включите его, после чего убедитесь, что мерцание исчезло.
- В зависимости от используемого рисунка рабочего стола на экране можно заметить неравномерное распределение яркости.
- Когда одно и то же изображение воспроизводится на экране в течение нескольких часов, то при переключении изображения на экране может присутствовать остаточная картинка предыдущего изображения. Экран постепенно восстановится; для устранения данной проблемы вы также можете отключить монитор на несколько часов.
- Если экран темнеет, мигает или перестает функционировать, то для устранения проблемы необходимо обратиться к продавцу или в сервисный центр. Не пытайтесь ремонтировать монитор самостоятельно!

## Условные обозначения, используемые в настоящем руководстве



**ПРЕДУПРЕЖДЕНИЕ!** Информация по предотвращению причинения вреда здоровью пользователя при выполнении задачи.



**ВНИМАНИЕ!** Информация по предотвращению повреждения компонентов при выполнении задачи.



**ВАЖНО!** Рекомендации, которые **НЕОБХОДИМО** соблюдать для выполнения задачи.



**ПРИМЕЧАНИЕ:** Советы и дополнительная информация для выполнения задачи.

## Источники дополнительной информации

Обращайтесь к перечисленным ниже источникам для получения дополнительной информации, а также для получения обновлений для прибора и программного обеспечения.

### 1. Веб-сайты компании ASUS

Веб-сайты компании ASUS по всему миру предоставляют актуальную информацию по аппаратному и программному обеспечению производства компании ASUS. Посетите сайт по адресу: <http://www.asus.com>

### 2. Дополнительная документация

Упаковка с прибором может содержать дополнительную документацию, которая может быть добавлена непосредственно продавцом прибора. Данные документы не входят в стандартный комплект поставки.

### 3. О мерцании

[https://www.asus.com/Microsite/display/eye\\_care\\_technology/](https://www.asus.com/Microsite/display/eye_care_technology/)

## Takeback Services

ASUS recycling and takeback programs come from our commitment to the highest standards for protecting our environment. We believe in providing solutions for our customers to be able to responsibly recycle our products, batteries and other components as well as the packaging materials.

Please go to <http://csr.asus.com/english/Takeback.htm> for detail recycling information in different region.

## Информация о продукте для маркировки этикеткой энергетической эффективности ЕС



PG27UQR







## 1.1 Приветствуем вас!

Благодарим Вас за покупку ЖК-монитора ASUS®!

Этот новейший широкоэкранный ЖК-монитор фирмы ASUS оснащен более широким и более ярким экраном, обеспечивающим кристально четкое изображение, а также набором функций, делающих вашу работу за монитором еще более комфортной.

Благодаря этим возможностям вы можете наслаждаться удобством и визуальным комфортом при использовании этого монитора!

## 1.2 Комплект поставки

Проверьте наличие приведенных ниже предметов в комплекте поставки:

- ✓ ЖК-монитор
- ✓ Основание монитора
- ✓ Краткое руководство
- ✓ Гарантийный талон
- ✓ Адаптер питания
- ✓ Шнур питания
- ✓ Кабель DP
- ✓ Кабель HDMI
- ✓ Кабель USB
- ✓ Крышка отсека входных/выходных разъемов
- ✓ Отчет о проверочной калибровке цветов
- ✓ Карточка в конверте с приветствием ROG
- ✓ Наклейка ROG



---

В случае повреждения или отсутствия любого из указанных выше предметов немедленно обратитесь к продавцу.

---



---





При необходимости заменить шнур питания или соединительный кабель(-и) обращайтесь в службу поддержки клиентов ASUS.

---

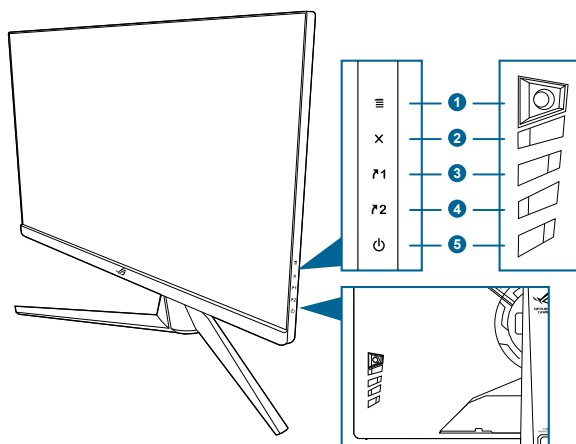
## 1.3 Общие сведения о мониторе

### 1.3.1 Вид спереди/сбоку



1.  (  5-позиционная кнопка)
  - Открытие экранного меню. Активация выбранного пункта экранного меню.
  - Увеличение/уменьшение значений или перемещение курсора вверх/вниз/влево/вправо.
  - Включение экранного меню, когда монитор переходит в режим ожидания или когда отображается сообщение "НЕТ СИГНАЛА".
2. Кнопка 
  - Выход из пункта экранного меню.
  - Включение и выключение функции "Блокировка кнопки" нажатием и удержанием кнопки в течение 5 секунд.
  - Включение экранного меню, когда монитор переходит в режим ожидания или когда отображается сообщение "НЕТ СИГНАЛА".
3. Кнопка 
  - По умолчанию: GamePlus.
  - Чтобы изменить функцию этой функциональной клавиши, откройте меню Ярлык > Ярлык 1.
  - Включение экранного меню, когда монитор переходит в режим ожидания или когда отображается сообщение "НЕТ СИГНАЛА".

#### 4. Кнопка

- По умолчанию: GameVisual.
- Чтобы изменить функцию этой функциональной клавиши, откройте меню Ярлык > Ярлык 2.
- Включение экранного меню, когда монитор переходит в режим ожидания или когда отображается сообщение “НЕТ СИГНАЛА”.

#### 5. Кнопка питания/индикатор питания

- Включение/выключение монитора.
- Значения цветов индикатора питания представлены в таблице ниже.

Состояние	Описание
Белый	ГОРИТ
НЕ ГОРИТ	НЕ ГОРИТ
Янтарный	Режим ожидания/Нет сигнала

### 1.3.2 Вид сзади

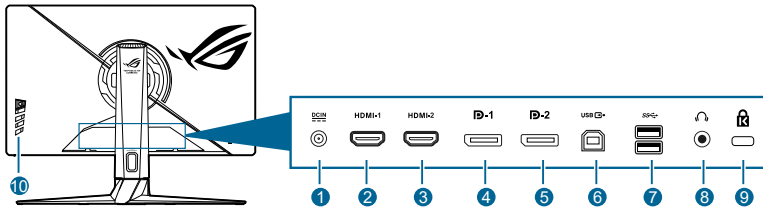











1. **Разъем DC IN.** К этому разъему подключается шнур питания.
2. **Разъем HDMI-1.** Этот разъем предназначен для подключения к устройству, совместимому с HDMI.
3. **Разъем HDMI-2.** Этот разъем предназначен для подключения к устройству, совместимому с HDMI.
4. **DisplayPort-1.** Этот разъем служит для подключения устройства, совместимого с DisplayPort.
5. **DisplayPort-2.** Этот разъем служит для подключения устройства, совместимого с DisplayPort.
6. **USB 3.2 Gen 1 Type-B.** Этот разъем используется для подключения USB-кабеля восходящей передачи. При подключении этого кабеля можно использовать разъемы USB на мониторе.
7. **USB 3.2 Gen 1 Type-A.** Эти разъемы предназначены для подключения USB-устройств, таких как клавиатура/мышь, флеш-накопитель и т.п.
8. **Гнездо наушников.** Этот разъем доступен только при подключении кабеля HDMI/DisplayPort.
9. **Гнездо замка Kensington.**
10. **Кнопки управления.**

### 1.3.3 Функция GamePlus

Функция GamePlus предоставляет набор инструментов и улучшает игровые условия для пользователей во время игр разных типов. Маска прицела с 6 разными вариантами прицела позволяет выбирать тот, который лучше всего подходит для вашей игры. Кроме того, по экранному таймеру и секундомеру, который можно поместить слева на экране, можно отслеживать время, прошедшее с начала игры, а по счетчику FPS (число кадров в секунду) оценивать плавность игры. Функция Выравни. Монитора отображает с 4 сторон экрана линии выравнивания, по которым можно легко и с высокой точностью выравнивать несколько мониторов.

Порядок активации функции GamePlus:

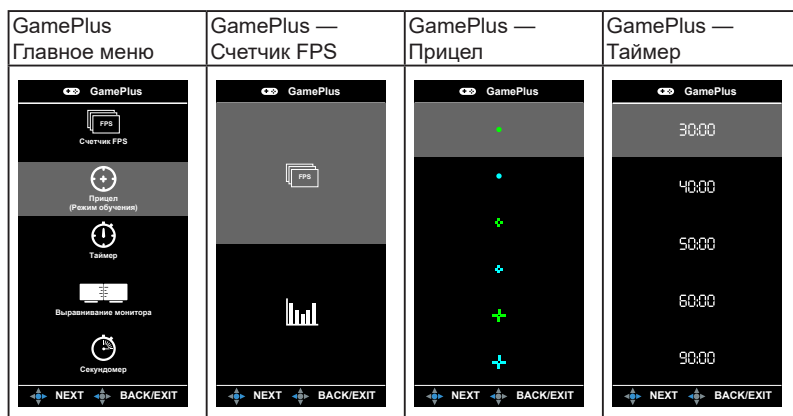

1. Нажмите горячую клавишу GamePlus.
2. Нажатием кнопки  () вверх/вниз, чтобы выбрать нужную функцию из нескольких.
3. Чтобы подтвердить выбранную функцию, нажмите кнопку  () или переместите кнопку  () вправо, а для перехода между параметрами перемещайте кнопку  () вверх/вниз. Перемещайте кнопку  () влево для возврата, выключения и выхода.
4. Выделите нужный параметр и для его активации нажмите кнопку  (). Нажмите кнопку , чтобы сделать ее неактивной.



### 1.3.4 Функция GameVisual

С помощью функции GameVisual можно легко переключаться между различными режимами для работы с изображениями.

Чтобы активировать GameVisual, выполните следующие действия:

1. Нажмите функциональную клавишу GameVisual.
2. Сдвигая кнопку  вверх/вниз, выделите нужный параметр.
3. Активируйте его, нажав кнопку  или сдвинув кнопку вправо.
4. Для выхода из меню сдвиньте кнопку  влево.
  - **Пейзажный режим:** это лучший вариант для отображения пейзажных фотоснимков при помощи интеллектуальной видеотехнологии GameVisual™.
  - **Гонки режим:** это лучший вариант для игр в гонки при помощи интеллектуальной видеотехнологии GameVisual™.
  - **Кино режим:** это лучший вариант для просмотра фильмов при помощи интеллектуальной видеотехнологии GameVisual™.
  - **RTS/RPG режим:** это лучший вариант для игр типа "стратегия в реальном времени" (Real-time strategy, RTS)/ролевых игр (Role-Playing Game, RPG) при помощи интеллектуальной видеотехнологии GameVisual™.
  - **FPS режим:** это лучший вариант для игр типа стрелялки (шутер) от первого лица (First Person Shooter, FPS) при помощи интеллектуальной видеотехнологии GameVisual™.
  - **sRGB режим:** это лучший вариант для просмотра фотографий и графики с ПК.
  - **MOBA Mode:** это лучший вариант для игр типа MOBA (multiplayer online battle arena - многопользовательская онлайн боевая арена) при помощи интеллектуальной видеотехнологии GameVisual™.
  - **Пользовательский:** В меню "Цвет" можно регулировать дополнительные параметры.



- 
- В Гонки режим пользователю недоступна для настройки следующая функция(и): ASCR, Насыщенность, VividPixel.
  - В sRGB режим пользователю недоступны для настройки следующие функции: Цветовой режим., Яркость, Контрастность, ASCR, Насыщенность, Гамма, VividPixel.
  - В Пейзажном режиме пользователю недоступны для настройки следующие функции: Гамма, Shadow Boost.
  - В режиме Кино пользователю недоступны для настройки следующие функции: Shadow Boost.
  - В MOBA Mode пользователю недоступна для настройки следующая функция(и): ASCR, Насыщенность, VividPixel, Shadow Boost.
- 

### 1.3.5 HDR

Этот монитор поддерживает формат HDR. При обнаружении содержимого HDR появится сообщение "HDR Вкл." и откроется экранное меню.



---

При отображении содержимого HDR недоступны следующие функции: ELMB, GameVisual, Shadow Boost, Яркость, Контрастность, ASCR, Динамическое затемнение, Фильтр Син. св., Цветовой режим., Гамма, Насыщенность.

---







## 2.1 Сборка основания и кронштейна монитора

1. Вставьте подставку в основание.
2. Прикрепите основание к кронштейну, затянув прилагаемый винт.

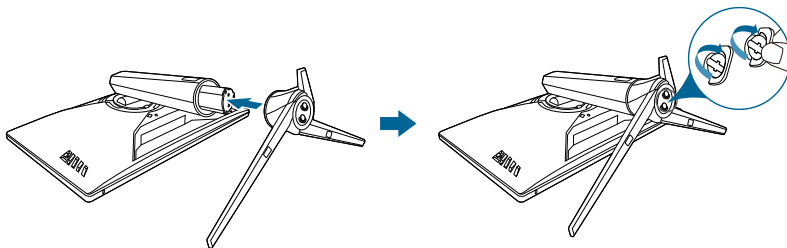

Советуем накрыть поверхность стола мягкой тканью, чтобы не повредить монитор.



Размер винта для основания: M6 x 15 мм.

## 2.2 Укладка кабелей

Кабели можно аккуратно проложить через крышку входных/выходных разъемов.

- **Упорядочивание кабелей**

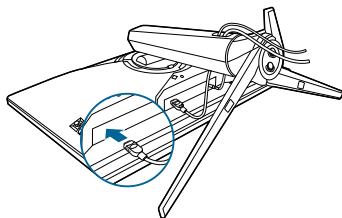

- **Использование крышки входных/выходных разъемов:** эту крышку можно подсоединять и отсоединять.

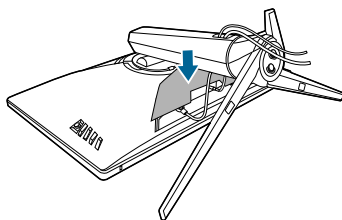

## 2.3 Регулировка монитора

- Для наилучшего обзора рекомендуется полностью развернуться лицом к монитору, а затем отрегулировать угол его наклона в соответствии с вашими предпочтениями.
- Придерживайте стойку, чтобы предотвратить падение монитора в процессе изменения угла его наклона.
- Советуем регулировать угол в диапазоне от  $+20^\circ$  до  $-5^\circ$  (для наклона) / от  $+25^\circ$  до  $-25^\circ$  (для поворота) /  $\pm 100$  мм (для регулировки по высоте).

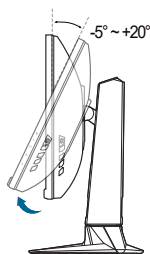

(Наклон)

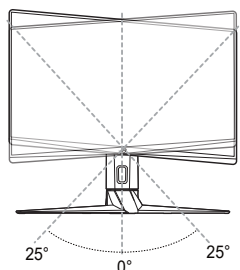

(Поворот)

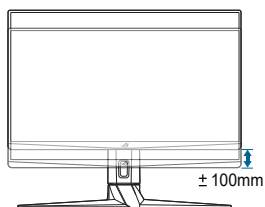

(Регулировка высоты)



Небольшие колебания монитора в процессе регулировки угла просмотра являются нормальными.

### Поворот монитора

1. Поднимите монитор в самое высокое положение.
2. Наклоните его на максимально возможный угол.
3. Поверните монитор по часовой стрелке на требуемый угол.

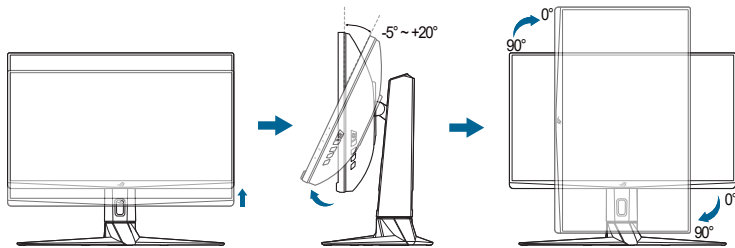

Небольшие колебания монитора в процессе регулировки угла просмотра являются нормальными.

## 2.4 Отсоединение кронштейна (для настенного крепления стандарта VESA)

Съемный кронштейн этого монитора специально предназначен для настенного крепления стандарта VESA.

Порядок отсоединения кронштейна:

1. Положите монитор на стол экраном вниз.
2. С помощью отвертки снимите крышки в местах соединения монитора и кронштейна.
3. Отверните 4 винта на задней стенке монитора и отсоедините подставку/основание.

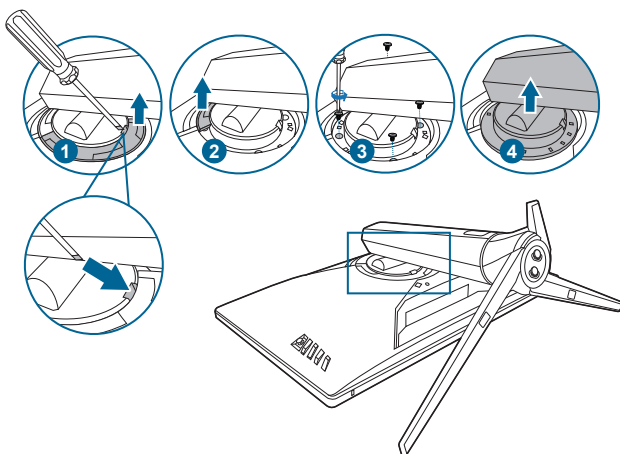

Советуем накрыть поверхность стола мягкой тканью, чтобы не повредить монитор.



- Монтажный комплект VESA для настенного крепления (100 x 100 мм) покупается отдельно.
- Используйте только монтажный комплект (с маркером "Испытано и одобрено компанией Underwriters Laboratories, Inc.") для настенного крепления с минимальной выдерживаемой нагрузкой 22,7 кг (винт: M4 x 10 мм)

## 2.5 Подключение кабелей

Подключите кабели в соответствии с приведенными ниже инструкциями:

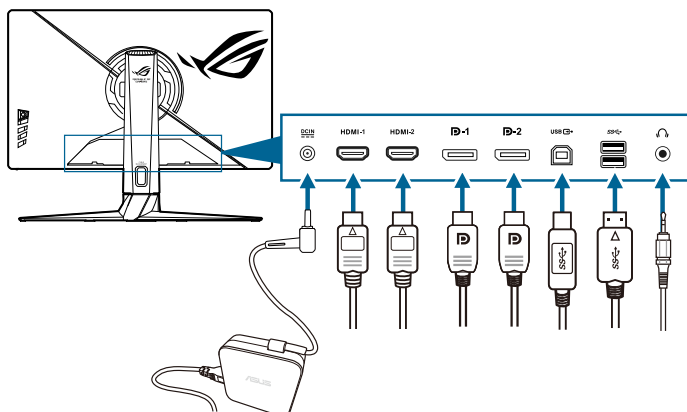

- **Подключение шнура питания:**
  - Надежно подключите адаптер питания к входному разъему питания пост. тока (DC IN) монитора.
  - Подключите один конец шнура питания к адаптеру питания, а другой конец - к розетке питания.
- **Порядок подключения кабеля DisplayPort/HDMI:**
  - Подключите один конец кабеля DisplayPort/HDMI к разъему DisplayPort/HDMI монитора.
  - Подключите другой конец DisplayPort/HDMI кабеля к порту DisplayPort/HDMI вашего компьютера.
- **Использование наушников:** подключите штекер кабеля к гнезду наушников на мониторе.
- **Для использования разъемов USB 3.2 Gen 1:** Возьмите прилагаемый USB-кабель и вставьте его маленький штекер (тип B) в USB-разъем восходящей передачи монитора, а большой штекер (типа A) на другом конце – в разъем USB компьютера. Убедитесь, что в компьютере установлена новейшая операционная система Windows 10/Windows 11. Только в этом случае разъемы USB монитора будут работать.



При подключении этих кабелей можно выбирать нужный источник сигнала, используя функцию Выбор Входа в экранном меню.



При необходимости заменить шнур питания или соединительный кабель(-и) обращайтесь в службу поддержки клиентов ASUS.

## **2.6 Включение монитора**

Нажмите кнопку питания. Расположение кнопки питания показано на стр. 1-3.  
При включенном питании монитора индикатор питания светится белым светом.





## 3.1 Экранное меню

### 3.1.1 Изменение настроек

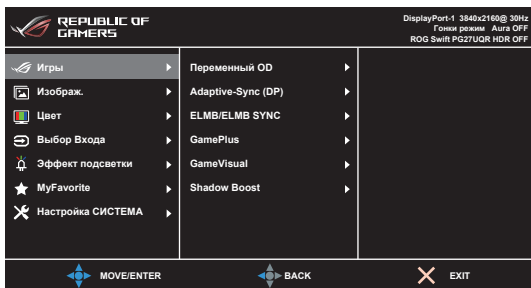

1. Чтобы активировать экранное меню, нажмите кнопку ().
2. Для перемещения по функциям нажимайте кнопку () вверх/вниз. Выделите нужную функцию и для ее активации нажмите кнопку (). Если у выбранной функции есть подменю, то для перехода по функциям подменю снова нажимайте кнопку () вверх/вниз. Выделите нужную функцию подменю и для ее активации нажмите кнопку () или нажмите кнопку () вправо.
3. Для изменения параметров выбранной функции нажимайте кнопку () вверх/вниз.
4. Для выхода из меню и сохранения выбранных настроек нажмите кнопку или повторно перемещайте кнопку () влево, пока не пропадет экранное меню. Чтобы отрегулировать другие функции, повторите шаги 1-3.

## 3.1.2 Общие сведения о функциях экранного меню

### 1. Игры

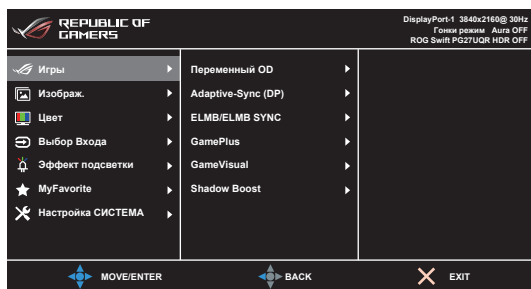

- **Переменный OD:** Уменьшает время реакции ЖК-панели на изменение уровня серого цвета.



Эта функция недоступна, когда включен параметр **ELMB**.

- **Adaptive-Sync (DP)/Variable Refresh Rate:** позволяет для видеисточника, поддерживающего функцию Adaptive-Sync\*, динамически регулировать частоту обновления изображения в соответствии с типичными значениями частоты обновления содержимого, чтобы изображение на экране обновлялось энергоэффективно, с минимальными задержками и практически без рывков.



Чтобы активировать **Adaptive-Sync (DP)/Variable Refresh Rate**, сначала выключите функцию **ELMB**.

\*Функцию **Adaptive-Sync (DP)/Variable Refresh Rate** можно активировать только в диапазоне 48~160 Гц для HDMI и 48~160 Гц для DisplayPort.

\*Обратитесь к изготовителям графических процессоров, чтобы узнать, какие графические процессоры поддерживаются и какие минимальные требования предъявляются к компьютерной системе и драйверам.

- **ELMB/ELMB SYNC:** функцию **ELMB** можно активировать, только когда для параметра **Adaptive-Sync (DP)/Variable Refresh Rate** установлено значение Выкл. и выбрана частота обновления 120 Гц, 144 Гц, 150 Гц или 160 Гц. **ELMB SYNC** позволяет вам включить функцию, когда для параметра **Adaptive-Sync (DP)/Variable Refresh Rate** выбрано Вкл. Эта функция предотвращает износ экрана, уменьшает двоение изображения и устраняет размытость движущегося изображения в играх.
- **GamePlus:** Подробности см. в разделе **1.3.3 Функция GamePlus**.
- **GameVisual:** Подробности см. в разделе **1.3.4 Функция GameVisual**.

- **Shadow Boost:** функция Улучш темных цв корректирует кривую гаммы монитора так, чтобы усилить темные оттенки в изображении и повысить качество отображения темных сцен и объектов.



Эта функция доступна только в Гонки режим, RTS/RPG режим, FPS режим, sRGB режим или Пользовательский.

## 2. Изображ.

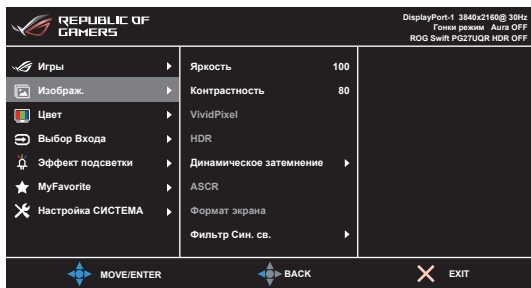

- **Яркость:** Диапазон регулировки составляет от 0 до 100.
- **Контрастность:** Диапазон регулировки составляет от 0 до 100.
- **VividPixel:** Улучшение контура воспроизводимой картинки и создание на экране высококачественного изображения.
- **HDR:** Содержит два режима HDR.
  - **ASUS Gaming HDR:** это режим HDR, специально настроенный компанией ASUS для изображений стандарта HDR.
  - **ASUS Cinema HDR:** совместим со стандартом VESA Display HDR.
- **Динамическое затемнение:** синхронизация с содержимым при изменении контрастности для динамического затемнения подсветки.
- **ASCR:** включение и выключение функции ASCR (ASUS Smart Contrast Ratio – интеллектуальная контрастность ASUS).



Эта функция недоступна (установлено значение **ВЫКЛ.**), когда включена функция **Динамическое затемнение**.

- **Формат экрана:** установка для формата экрана значений **Полный экран** или **4:3**.

- **Фильтр Син. св.:**
  - **Уровень 0:** Без изменений.
  - **Уровень 1~4:** Чем выше уровень, тем меньше излучение синего света. При активировании функции Фильтр Син. св. будут автоматически импортированы используемые по умолчанию параметры Гонки режим. Пользователь может настраивать параметр Яркость в пределах от Уровень 1 до Уровень 3. Уровень 4 является оптимизированным параметром. Он отвечает требованиям к низкому уровню излучения синего света, что подтверждается сертификатом лаборатории TUV. Функция Яркость недоступна пользователю для настройки.



Для уменьшения напряжения глаз выполняйте следующие рекомендации:

- Пользователи должны делать перерывы при продолжительной работе за дисплеем. Советуем делать короткие (минимум по 5 минут) перерывы примерно через каждый 1 час непрерывной работы за компьютером. Короткие и частые перерывы более эффективны, чем один долгий перерыв.
- Для уменьшения напряжения глаз и предотвращения их высыхания нужно периодически давать глазам отдых, фокусируясь на расположенных вдали предметах.
- Упражнения для глаз могут помочь уменьшить их напряжение. Эти упражнения нужно повторять часто. Если напряжение глаз не ослабнет, то обратитесь к врачу. Упражнения для глаз: (1) Поочередно смотрите вверх и вниз, (2) Делайте медленные круговые движения глазами, (3) Переводите взгляд по диагонали.
- Излучение синего света высокой мощности может вызвать напряжение глаз и возрастную макулярную дегенерацию (Age-Related Macular Degeneration, AMD). Фильтр синего света для уменьшения на 70% (макс.) вредного воздействия синего света и предотвращения синдрома компьютерного зрения (Computer Vision Syndrome, CVS).

### 3. Цвет

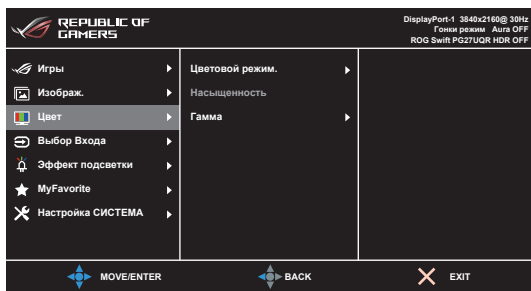

- **Цветовой режим.:** Содержит 4 режима: **Холодный, Обычный, Теплый** и **Пользовательский** режим.

- **Насыщенность:** Диапазон регулировки составляет от 0 до 100.
- **Гамма:** Позволяет установить цветовой режим **2,5**, **2,2** или **1,8**.

#### 4. Выбор Входа

Выбор источника входного сигнала.

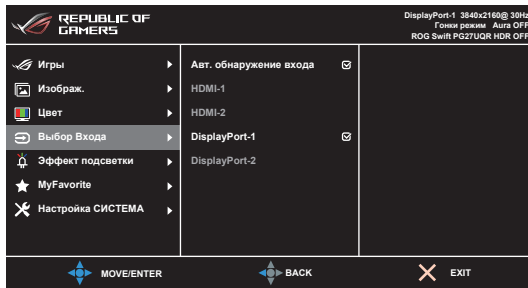

- **Авт. обнаружение входа:** Когда включен этот параметр, система будет автоматически выбирать последний использованный разъем ввода/вывода.
- **HDMI-1, HDMI-2, DisplayPort-1, DisplayPort-2:** Ручной выбор источника входного сигнала.

#### 5. Эффект подсветки

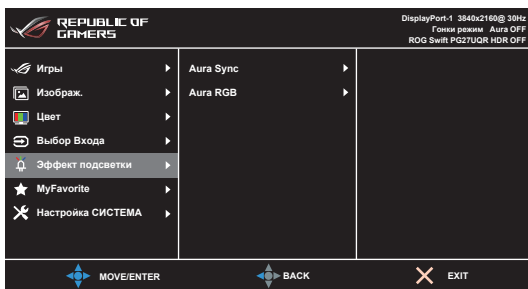

- **Aura Sync:** позволяет включать функцию Aura Sync, которая синхронизирует эффект подсветки Aura RGB между всеми поддерживаемыми устройствами.
- **Aura RGB:** Для выбора доступны 6 живых цветов: **Rainbow**, **Color Cycle**, **Static**, **Breathing**, **Strobing**, **ВЫКЛ.** Вы можете вручную изменить цвет **R/G/B/C/M/Y** для режимов **Static**, **Breathing** и **Strobing**.



Эта функция недоступна, когда включена функция **Aura Sync**.

## 6. MyFavorite

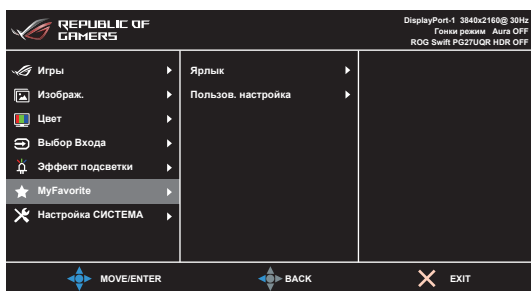

### • Ярлык:

- **Ярлык 1/Ярлык 2:** задание функций для функциональных клавиш.



Если выбрана или активирована определенная функция, то ваши функциональные клавиши могут не поддерживаться. Доступные варианты выбора функции: GamePlus, GameVisual, Яркость, Выкл. Звук, Shadow Boost, Контрастность, Выбор Входа, HDR, Фильтр Син. св., Переменный OD, Настроен. Параметр-1 (Загрузка), Настроен. Параметр-2 (Загрузка)

- **Пользов. настройка:** Загрузка/сохранение всех настроек монитора.

## 7. Настройка СИСТЕМА

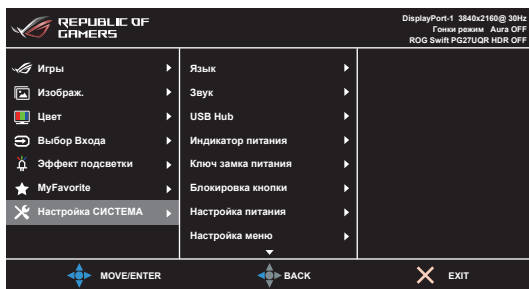

- **Язык:** Предлагается 22 языка на выбор: английский, французский, немецкий, итальянский, испанский, голландский, португальский, русский, чешский, хорватский, польский, румынский, венгерский, турецкий, китайский упрощенный, китайский традиционный, японский, корейский, тайский, индонезийский, персидский, украинский.
- **Звук:** В этом меню настраиваются параметры звука.
  - **Громкость (наушники):** Диапазон регулировки составляет от 0 до 100.
  - **Выкл. Звук:** Попеременное включение и выключение звука монитора.

- **USB Hub:** включение/выключение функции USB Hub в режиме ожидания.



---

Эта функция недоступна (установлено значение **Вкл. в реж. ожид.**), когда включена функция **Aura Sync**.

---

- **Индикатор питания:** Включение/выключение индикатора питания.
- **Ключ замка питания:** Включение или отключение кнопки питания.
- **Блокировка кнопки:** Отключение всех функциональных кнопок. Чтобы отменить блокировку кнопок, нажмите кнопку **X** и удерживайте ее нажатой не менее 5 секунд.
- **Настройка питания:**
  - **Стандартный режим:** Настройка стандартного режима может привести к увеличению энергопотребления.
  - **Режим энергосбереж.:** Режим Энергосбережение может ограничить светимость.



---

Некоторые функции, потребляющие энергию, будут отключены при выборе **Режим энергосбереж.** Если вы хотите включить функции, то выберите **Стандартный режим**.

---



---

Отключите функцию HDR, прежде чем активировать **Режим энергосбереж.**

---

- **Настройка меню:**
  - Регулировка Время Отобр. Меню от 10 до 120 секунд.
  - Включение и отключение функции DDC/CI.
  - Настройка фона экранного меню от непрозрачного до прозрачного.
- **DisplayPort ver.:** Совместимость с графической картой. Выберите **DisplayPort 1.1**, **DisplayPort 1.2** или **DisplayPort 1.4** в соответствии с версией DP видеокарты.



---

**Adaptive-Sync (DP)/Variable Refresh Rate** можно выбрать, только когда выбран **DisplayPort 1.4**.

---

- **Информация:** отображение информации о мониторе.
- **Весь Сброс:** При выборе **“Да”** осуществляется восстановление заводских настроек.

## 3.2 Aura

Armoury Crate - это компьютерная программа, управляющая цветными светодиодами подсветки на поддерживаемых устройствах, таких как мониторы, материнские платы, видеокарты, настольные ПК и т.д. С помощью Aura вы можете настраивать цвет светодиодов RGB на этих устройствах и выбирать разные эффекты подсветки. Вы можете также корректировать или настраивать цвет светодиодов путем их калибровки.

Порядок активации Aura:

1. Для функции **Aura Sync** установите значение ВКЛ. в экранном меню.
2. Соедините разъем восходящей передачи USB 3.2 Gen 1 монитора с USB-разъемом компьютера.
3. Установите программу Armoury Crate и перезагрузите компьютер.
4. Запустите Armoury Crate.

Ниже приводится обзор этой программы.

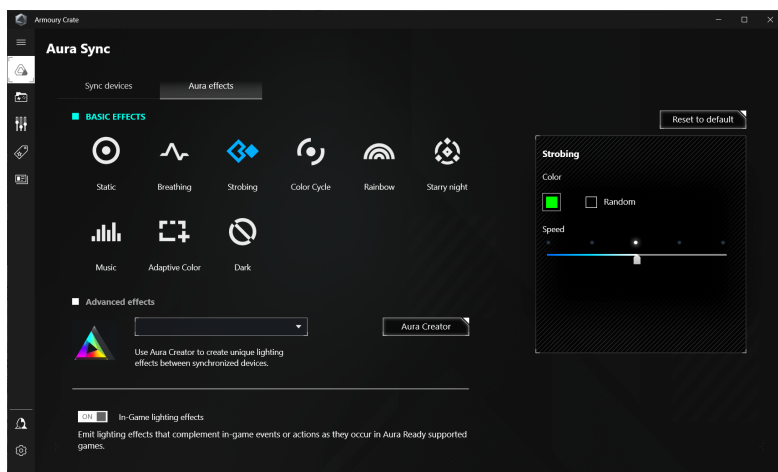

- Если соединение между разъемом USB восходящей передачи монитора и разъемом компьютера отсутствует, то для возобновления работы функции Aura вам будет нужно заново соединить разъем восходящей передачи USB 3.2 Gen 1 монитора с разъемом компьютера и затем перезагрузить компьютер.
- Подобности см. здесь: [https://rog.asus.com/innovation/armoury\\_crate/](https://rog.asus.com/innovation/armoury_crate/).



### 3.3 Краткие характеристики

Тип панели	ЖК-дисплей на тонкопленочных транзисторах (TFT)
Размер панели	27 дюймов (16:9, 68,4 см), широкий экран
Макс. разрешение	3840 x 2160
Шаг пикселя	0,155 мм x 0,155 мм
Яркость (тип.)	400 кд/м <sup>2</sup> (SDR), 600 кд/м <sup>2</sup> (HDR)
Коэффициент контрастности (тип.)	1000:1
Угол обзора (гор./верт.), коэффициент контрастности > 10	178°/178°
Число отображаемых цветов	1,07 млрд (8-бит+Hi_FRC)
Время отклика	1 мс (от серого к серому)
Выбор цветовой температуры	4 вариантов цветовой температуры
Аналоговый вход	Нет
Цифровой вход	DisplayPort v1.4 x 2, HDMI v2.1 x 2
Гнездо наушников	Да
Звуковой вход	Нет
Динамик (встроенный)	Нет
Разъем USB 3.2 Gen 1	1 x USB 3.2 Gen 1 Type-B 2 x USB 3.2 Gen 1 Type-A
Цвета	Черный
Индикатор питания	Белый (включен)/Янтарный (режим ожидания)
Наклон	+20° ~ -5°
Поворот	0 ~ 90°
Разворот	+25° ~ -25°
Настройка высоты	100 мм
Настенное крепление VESA	100 x 100 мм
Замок Kensington	Да
Номинальное напряжение питания	Перемен. ток: 100~240 В Постоянный ток: 19 В / 4,74 А (адаптер переменного тока)
Потребляемая мощность	Питание вкл.: < 28 Вт**, Режим ожидания: < 0,5 Вт, Питание выкл.: < 0,3 Вт
Температура (эксплуатация)	0°C~40°C
Температура (хранение и транспортировка)	-20°C~+60°C
Размеры (Ш x В x Г) без стойки	614 x 367 x 89 мм
Размеры (Ш x В x Г)	614 x 409 x 255 мм (со стойкой, мин. высота) 614 x 508 x 255 мм (со стойкой, макс. высота) 719 x 267 x 512 мм (в упаковке)

Вес (приблиз.)	3,9 кг (без стойки); 7,4 кг (нетто); 10,6 кг (брутто)
Меню на нескольких языках	22 языка (английский, французский, немецкий, итальянский, испанский, голландский, португальский, русский, чешский, хорватский, польский, румынский, венгерский, турецкий, китайский упрощенный, китайский традиционный, японский, корейский, тайский, индонезийский, персидский и украинский)
Аксессуары	Краткое руководство, гарантийный талон, адаптер питания, шнур питания, кабель DP, кабель HDMI, кабель USB, крышка отсека входных/выходных разъемов, отчет о проверочной калибровке цветов, карточка в конверте с приветствием ROG, наклейка ROG
Соблюдение законодательства и стандарты	cTUVus, FCC, ICES-3, CB, CE, ErP, WEEE, EU Energy label, UkrSEPRO, Ukraine Energy, CU, CCC, China Energy Label, BSMI, RCM, MEPS, VCCI, PSE, PC Recycle, J-MOSS, KC, KCC, e-Standby, PSB, RoHs, CEC, Windows 10 & 11 WHQL, TUV Flicker free, TUV Low Blue Light

**\*Технические характеристики могут быть изменены без уведомления.**

**\*\*Измерение яркости экрана 200 нит без подключения звука/USB/устройства чтения карт.**

### 3.4 Габаритные размеры

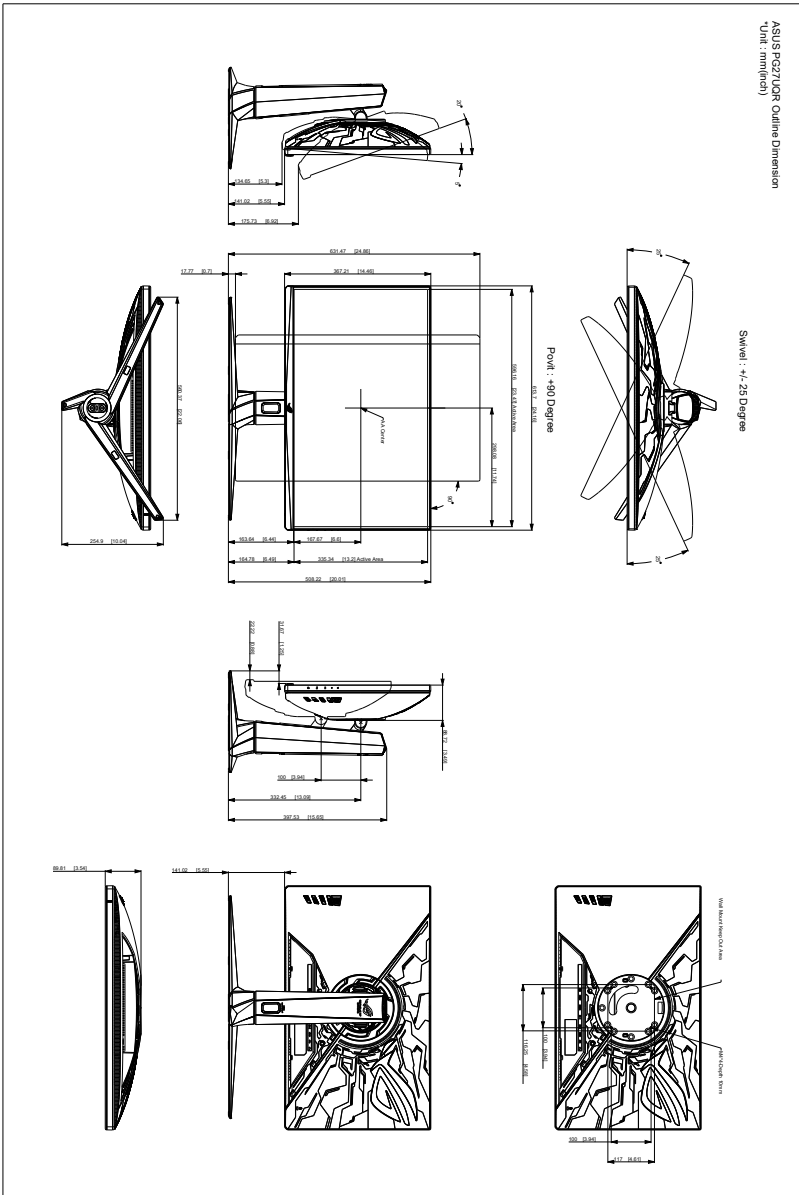

## 3.5 Устранение неполадок (часто задаваемые вопросы)

Проблема	Возможное решение
Индикатор питания не горит	<ul style="list-style-type: none"><li>• Нажмите кнопку питания, чтобы проверить, не находится ли монитор во включенном состоянии.</li><li>• Проверьте правильность подключения шнура питания к монитору и электрической розетке.</li></ul>
Индикатор питания светится белым, и на экране нет изображения	<ul style="list-style-type: none"><li>• Проверьте, включены ли монитор и компьютер.</li><li>• Убедитесь, что сигнальный кабель должным образом подключен к монитору и компьютеру.</li><li>• Проверьте сигнальный кабель и убедитесь, что ни один из его контактов не согнут.</li><li>• Подключите компьютер к другому доступному монитору, чтобы проверить, работает ли компьютер должным образом.</li></ul>
Изображение на экране слишком светлое или слишком темное	<ul style="list-style-type: none"><li>• При помощи экранного меню отрегулируйте параметры Контрастность и Яркость.</li></ul>
Изображение на экране дрожит, либо по нему идут волны	<ul style="list-style-type: none"><li>• Убедитесь, что сигнальный кабель должным образом подключен к монитору и компьютеру.</li><li>• Переместите электрические устройства, которые могут вызвать электрические помехи.</li></ul>
Изображение на экране имеет цветовые дефекты (белый цвет не отображается белым)	<ul style="list-style-type: none"><li>• Проверьте сигнальный кабель и убедитесь, что ни один из его контактов не согнут.</li><li>• В экранном меню выберите Весь Сброс.</li><li>• При помощи экранного меню отрегулируйте настройки цветов R, G, B или выберите цветовой режим.</li></ul>
После отображения содержимого HDR яркость уменьшается на некоторое время	<ul style="list-style-type: none"><li>• Нажатием кнопки питания выключите монитор и затем снова включите его.</li><li>• Выключите монитор, отсоединив шнур питания, и затем снова включите его.</li><li>• Снова активируйте функцию HDR на вашем устройстве.</li></ul>

## 3.6 Поддерживаемые рабочие режимы

### Вход HDMI

Разрешение Частота	Частота строк
720 x 400	70 Гц
640 x 480	60 Гц
640 x 480	67 Гц
640 x 480	72 Гц
640 x 480	75 Гц
800 x 600	56 Гц
800 x 600	60 Гц
800 x 600	72 Гц
800 x 600	75 Гц
1024 x 768	60 Гц
1024 x 768	70 Гц
1024 x 768	75 Гц
1280 x 1024	75 Гц
1280 x 960	60 Гц
1280 x 1024	60 Гц
1440 x 900	60 Гц
1152 x 864	75 Гц
1280 x 720	60 Гц
1680 x 1050	60 Гц
1920 x 1080	60 Гц
640 x 480p	59,94 Гц
720 x 480p	59,94/60 Гц
1280 x 720P	59,94/60 Гц
1280 x 720P	50 Гц
1920 x 1080P	50 Гц
1920 x 1080P	59,94/60 Гц
1440 x 480P	59,94/60 Гц
1440 x 576p	50 Гц
1440 x 576p	50 Гц
1920 x 1080p	119,88/120 Гц
3840 x 2160p	23,98/24 Гц
3840 x 2160p	25 Гц
3840 x 2160p	29,97/30 Гц
3840 x 2160p	50 Гц
3840 x 2160p	59,94/60 Гц
3840 x 2160p	119,88/120 Гц
3840 x 2160	60 Гц

Разрешение Частота	Частота строк
2560 x 1440	120 Гц
2560 x 1440	60 Гц
2560 x 1440	144 Гц
3840 x 2160	144 Гц
3840 x 2160	150 Гц
3840 x 2160	160 Гц

Примечание:

Не поддерживает чересстрочную развертку.

## Вход DisplayPort

Разрешение Частота	Частота строк
720 x 400	70 Гц
640 x 480	60 Гц
640 x 480	67 Гц
640 x 480	72 Гц
640 x 480	75 Гц
800 x 600	56 Гц
800 x 600	60 Гц
800 x 600	72 Гц
800 x 600	75 Гц
1024 x 768	60 Гц
1024 x 768	70 Гц
1024 x 768	75 Гц
1280 x 1024	75 Гц
1280 x 960	60 Гц
1280 x 1024	60 Гц
1440 x 900	60 Гц
1152 x 864	75 Гц
1280 x 720	60 Гц
1680 x 1050	60 Гц
1920 x 1080	60 Гц
1280 x 720P	59,94/60 Гц
1280 x 720P	50 Гц
1920 x 1080P	50 Гц
1920 x 1080P	59,94/60 Гц
1440 x 480P	59,94/60 Гц
1440 x 480P	59,94/60 Гц
1440 x 576p	50 Гц
1440 x 576p	50 Гц
1920 x 1080p	119,88/120 Гц

Разрешение Частота	Частота строк
3840 x 2160p	23,98/24 Гц
3840 x 2160p	25 Гц
3840 x 2160p	29,97/30 Гц
3840 x 2160p	50 Гц
3840 x 2160p	59,94/60 Гц
3840 x 2160p	119,88/120 Гц
3840 x 2160	60 Гц
2560 x 1440	120 Гц
2560 x 1440	60 Гц
2560 x 1440	144 Гц
3840 x 2160	144 Гц
3840 x 2160	150 Гц
3840 x 2160	160 Гц

**Примечание:**

Не поддерживается чересстрочная развертка и цветовая палитра YUV420.

---

---

---

---

---

---

---

---

---

---

---

---

---

---

---

---

---

---

---

---

---

---

---

---

---

---

---

---

---

---





ASUS

CE FC



<http://ROG.ASUS.com>