

АОС



ЖК-монитору
Руководство пользователя

24B2XD/24B2XDM

24B2XDA/24B2XDAM/27B2DA

Безопасность.....	1
Национальные условные обозначения	1
Электропитание.....	2
Установка	3
Очистка	4
Прочее.....	5
Сборка	6
Комплект поставки	6
Установка подставки и основания	7
Регулировка угла обзора.....	8
Подключение монитора	9
Установка кронштейна для крепления на стену.....	10
Функция Adaptive-Sync	11
Настройка.....	12
Кнопки управления.....	12
OSD Setting (Экранное меню)	14
Luminance (Яркость)	15
Image Setup (Настр. Изображ.)	16
Color Setup (Настройка цвета)	17
Picture Boost (Улучш. Изображ.).....	18
OSD Setup (Настр. меню).....	19
Game Setting (Настройка игры).....	20
Extra (Доп. Настройки).....	21
Exit (Выход).....	22
Индикаторы.....	23
Поиск и устранение неисправностей	24
Технические характеристики.....	26
Общие технические характеристики.....	26
Предустановленные режимы дисплея.....	31
Назначение контактов.....	33
Технология Plug and Play.....	35

Безопасность

Национальные условные обозначения

В следующих подразделах описываются национальные условные обозначения, используемые в данном документе.

Примечания, напоминания и предупреждения

В данном руководстве текстовые блоки могут быть выделены с помощью значка, а также жирного шрифта или курсива. Такими блоками являются примечания, напоминания и предупреждения, используемые следующим образом:



ПРИМЕЧАНИЕ. ПРИМЕЧАНИЕМ обозначается важная информация, которая поможет пользователю использовать компьютерную систему наилучшим образом.





ВНИМАНИЕ. Напоминания, выделенные с помощью слова ВНИМАНИЕ, указывают на потенциальную опасность повреждения оборудования или утери данных и сообщают о способе предотвращения проблемы.





ПРЕДУПРЕЖДЕНИЕ. ПРЕДУПРЕЖДЕНИЕ указывает на потенциальную угрозу травм и объясняет, как этого избежать. Некоторые предупреждения оформлены иначе и не сопровождаются значками. В таких случаях особый вид предупреждений определяется регулирующим органом.

Электропитание

 Монитор должен работать с источником питания, тип которого указан на этикетке. В случае отсутствия информации о характеристиках сети электропитания, подаваемого в помещение, в котором будет эксплуатироваться монитор, следует обратиться за консультацией в место продажи монитора или в местную компанию, занимающуюся поставкой электроэнергии.

 Необходимо отсоединять прибор от электрической розетки во время грозы или в случае, если прибор не будет использоваться в течение длительного времени. Эта мера обеспечит защиту монитора от повреждений, вызванных перепадами напряжения в сети питания.

 Запрещается превышать допустимую электрическую нагрузку на разветвители питания и на удлинительные шнуры. Перегрузка может стать причиной возгорания или поражения электрическим током.

 С целью обеспечения надежной эксплуатации используйте монитор только с компьютерами, соответствующими спецификации UL, имеющими соответствующие гнезда с номинальным напряжением питания 100–240 В переменного тока, минимум 5 А.

 Розетка должна находиться рядом с оборудованием, к ней должен быть обеспечен свободный доступ.

 Устройство должно использоваться только с адаптером питания

Предприятия-изготовители: TPV ELECTRONICS(FUJIAN)CO.,LTD.

Модель: ADPC1925EX (19VDC,1,31A)

Установка

! Не ставьте монитор на неустойчивую тележку, стойку, штатив, кронштейн или стол. В результате падения монитора может произойти травмирование человека и серьезное повреждение самого устройства. Используйте только тележку, стойку, штатив, кронштейн или стол, рекомендованные производителем или проданные вместе с устройством. Во время установки устройства следуйте инструкциям производителя и используйте монтажные принадлежности, рекомендованные им. Следует соблюдать осторожность при перемещении тележки с установленным на ней устройством.

! Никогда не вставляйте посторонние предметы в паз на корпусе монитора. Это может привести к повреждению деталей схемы, а вследствие этого к возгоранию или поражению электрическим током. Запрещается допускать попадание жидкости на монитор.

! Запрещается класть монитор экраном на пол.

! В случае монтажа монитора на стену или полку, следует использовать крепление, применение которого одобрено производителем монитора, а также соблюдать инструкции, прилагаемые к комплекту крепления.

! Оставьте свободное пространство вокруг монитора, как показано на рисунке ниже. В противном случае в результате недостаточной циркуляции воздуха может произойти перегрев монитора, а вследствие этого его возгорание или повреждение.

! Во избежание повреждений, например отслаивания панели от рамки, не наклоняйте экран монитора вниз более чем на -5° . Гарантия не покрывает случаи повреждения монитора в результате превышения максимального угла наклона вниз (-5°).

При закреплении монитора на стене или установке на стойке учитывайте указанные ниже расстояния, необходимые для обеспечения его надлежащей вентиляции:

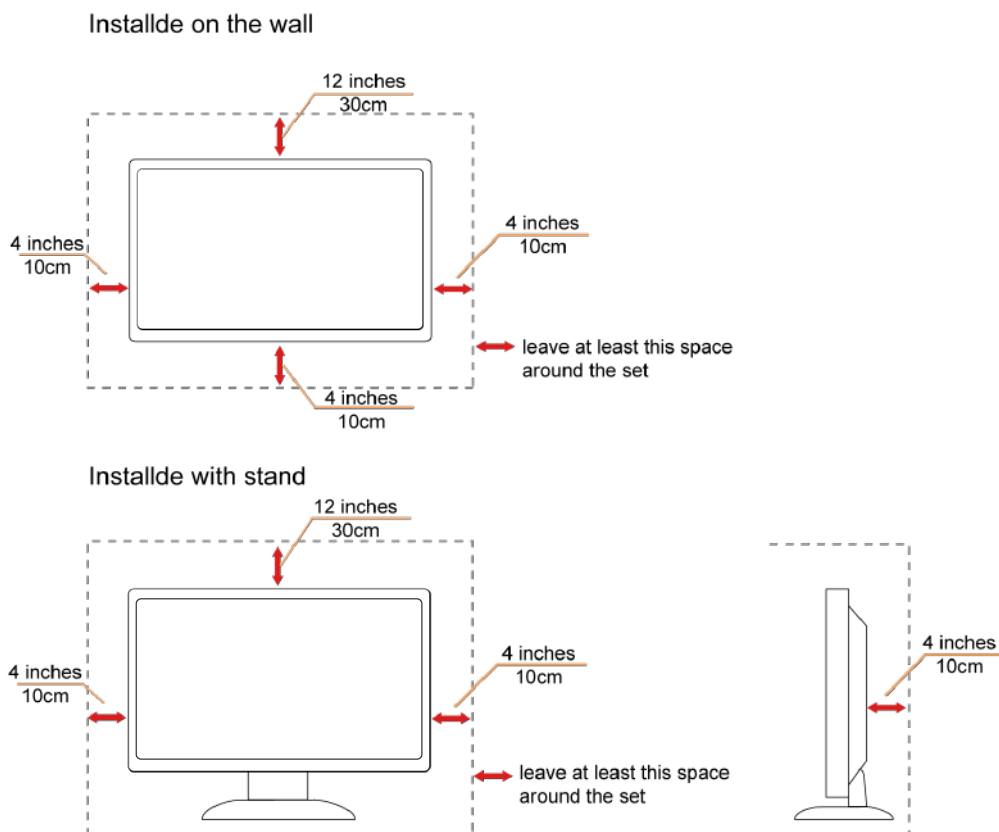

Очистка

! Регулярно производите очистку корпуса устройства тканью. Для удаления пятен можно использовать только мягкие моющие средства. Сильнодействующие моющие средства могут повредить поверхность устройства.

! Во время очистки следите, чтобы моющее средство не попало внутрь устройства. Используемая для очистки ткань не должна быть слишком грубой, чтобы от нее на поверхности экрана не оставались царапины.

! Перед выполнением очистки прибора необходимо отсоединить шнур питания.



Прочее

 Если от изделия начнет исходить странный запах, звук или из него пойдет дым, следует **НЕМЕДЛЕННО** отсоединить штепсельную вилку кабеля питания и обратиться в сервисный центр.

 Необходимо следить за тем, чтобы вентиляционные отверстия устройства не перекрывались столом или шторой.

 Во время работы не следует подвергать ЖК-монитор сильным вибрациям и ударным нагрузкам.

 Запрещается допускать падение монитора и удары по нему во время транспортировки или эксплуатации.

Сборка

Комплект поставки

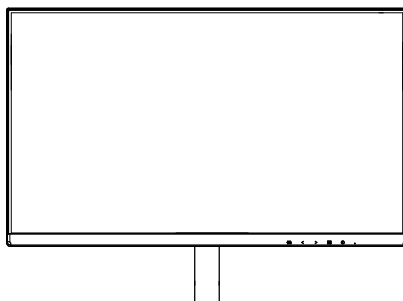

Monitor

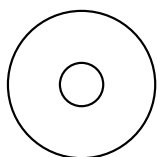

CD Manual



Warranty card



Base



Power Cable



Adapter



HDMI Cable



DVI Cable



VGA Cable



Audio Cable

* В комплекты поставки для разных стран и регионов могут входить различные наборы сигнальных кабелей. Для получения дополнительных сведений следует обращаться к местному дилеру или в представительство компании АОС.

Установка подставки и основания

Сборку подставки следует выполнять в указанной последовательности.

Сборка:

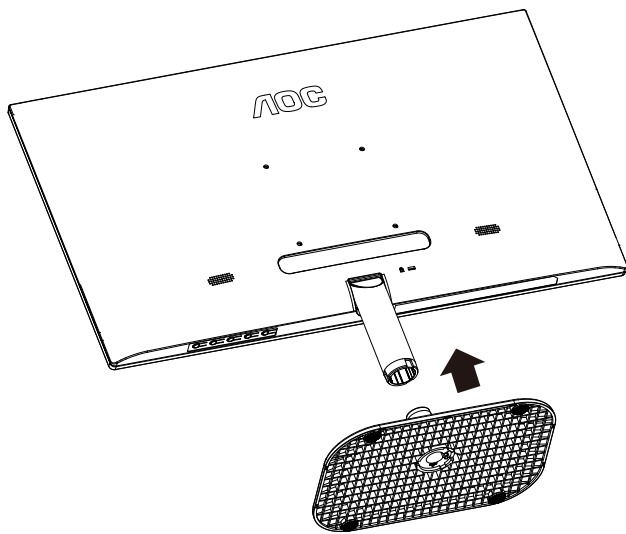

Удалите:

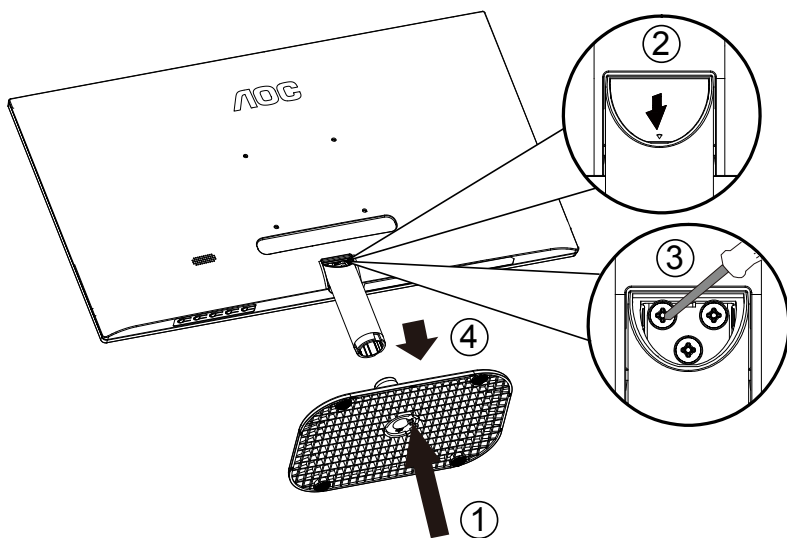

Регулировка угла обзора

Для оптимального просмотра рекомендуется прямо смотреть на экран монитора и отрегулировать угол монитора в соответствии со своими предпочтениями.

Придерживайте стойку, чтобы при изменении угла обзора монитор не упал.

Угол наклона монитора регулируется в указанном ниже диапазоне.

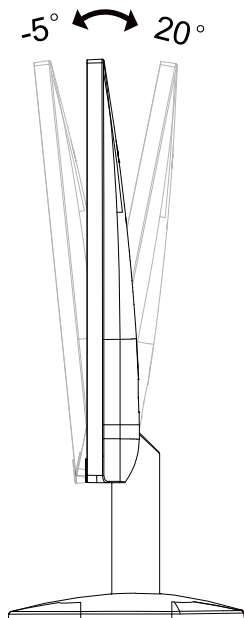

ПРИМЕЧАНИЕ.

Во время изменения угла наклона монитора не касайтесь ЖК-экрана. Это может привести к его повреждению.

Внимание!

1. Во избежание повреждений экрана, например отслаивания панели, не наклоняйте экран монитора вниз более чем на -5° .
2. Не давите на экран во время регулировки угла наклона монитора. Держитесь только за рамку.

Подключение монитора

Кабельные разъемы на задней стенке монитора для подключения к компьютеру

24B2XD/24B2XDM

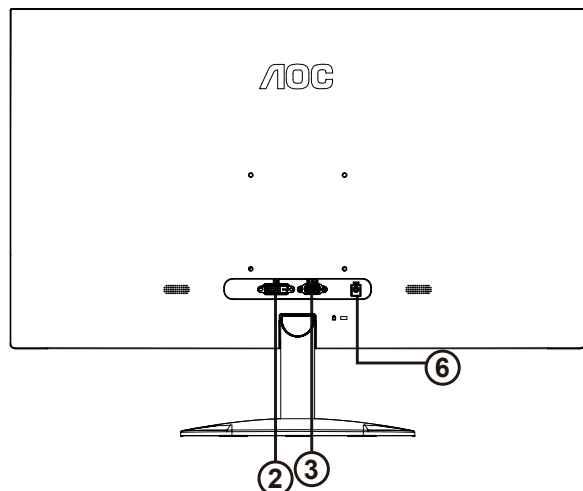

24B2XDA/24B2XDAM/27B2DA

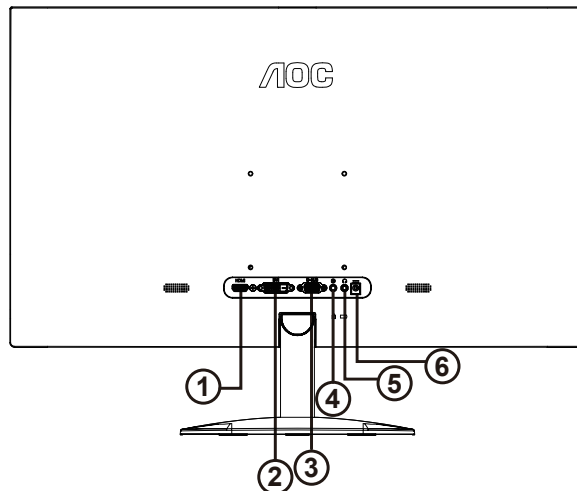

1. HDMI
2. DVI
3. Аналоговый вход (кабель 15-контактным гнездом D-Sub)
4. Аудио вход
5. Выход на наушники
6. Электропитание

Подключение к ПК

1. Плотно вставьте шнур питания в соответствующий разъем на задней панели монитора.
2. Выключите компьютер и отсоедините кабель питания.
3. Подключите кабель монитора к видеоразъему на задней панели компьютера.
4. Подключите к ближайшей розетке шнуры питания компьютера и монитора.
5. Включите компьютер и монитор.

В случае, если на мониторе отображается изображение, процесс установки завершен. Если изображение не отображается, см. раздел по поиску и устранению неисправностей.

Для защиты оборудования следует всегда отключать ПК и ЖК-монитор перед подключением кабелей.

Установка кронштейна для крепления на стену

Подготовка к установке дополнительного кронштейна для крепления монитора к стене.

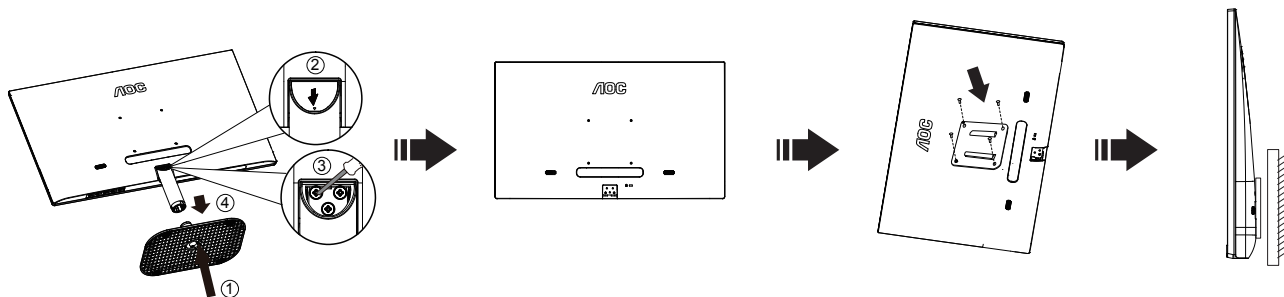

Монитор можно прикрепить к рычагу для крепления к стене, который приобретается отдельно. Отключите питание перед выполнением этой процедуры. Выполните следующие действия:

1. Снимите основание.
2. Следуйте инструкциям производителя по сборке рычага для крепления к стене.
3. Поместите кронштейн на заднюю панель монитора. Совместите отверстия на кронштейне с отверстиями на задней панели монитора.
4. Установите 4 винта в отверстия и затяните их.
5. Подключите кабели. Инструкции по креплению дополнительного кронштейна к стене приведены в руководстве пользователя, поставляемом с дополнительным кронштейном.

Примечание: Отверстия крепежных винтов VESA имеются не на всех моделях, обратитесь за справкой к продавцу прибора или в официальное представительство АОС.

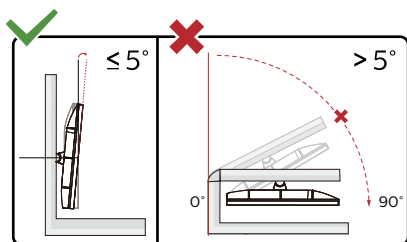

*Конструкция монитора может отличаться от показанной на иллюстрациях.

Внимание!:

1. Во избежание повреждений экрана, например отслаивания панели, не наклоняйте экран монитора вниз более чем на -5° .
2. Не давите на экран во время регулировки угла наклона монитора. Держитесь только за рамку.

Функция Adaptive-Sync

1. Функция Adaptive-Sync работает с DP/HDMI.
2. Совместимые видеокарты: ниже приводится список рекомендованных видеокарт. Аналогичный список представлен на веб-сайте www.AMD.com
 - Radeon™ RX Vega серии
 - Radeon™ RX 500 серии
 - Radeon™ RX 400 серии
 - Radeon™ R9/R7 300 серии (за исключением серии R9 370/X, R7 370/X, R7 265)
 - Radeon™ Pro Duo (2016)
 - Radeon™ R9 Nano серии
 - Radeon™ R9 Fury серии
 - Radeon™ R9/R7 200 серии (за исключением серии R9 270/X, R9 280/X)

Настройка

Кнопки управления

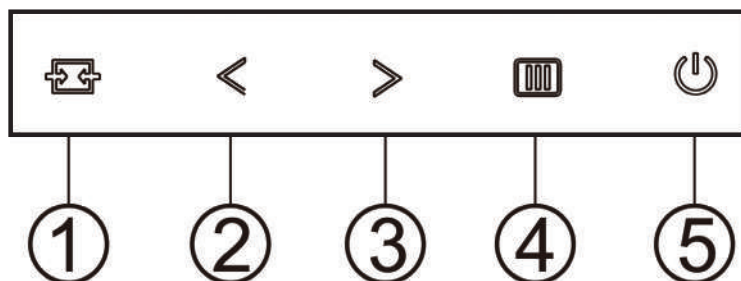

1	Источник / Автоматически / Выход
2	Четкий вид/<
3	Громкость /Формат изображ/>
4	Меню / Ввод
5	Электропитание

Меню / Ввод

Нажмите для отображения экранного меню или подтверждения выбора.

Электропитание

Нажатие кнопки «Питание» приводит к включению или выключению монитора.

Громкость/Формат изображ

Если экранное меню закрыто, нажмите > на кнопку Громкость, чтобы активировать шкалу настройки громкости. Отрегулируйте громкость кнопками < и > (только для моделей, в которых имеются динамики).
при отсутствии экранного меню для смены формата 4:3 (или широкоэкранный) непрерывно нажимайте кнопку >(если соотношение сторон экрана изделия равно 4:3 или входящий видеосигнал имеет разрешение, соответствующее широкоэкранному формату, быстрый вызов недоступен).

Источник / Автоматически / Выход

Если экранное меню закрыто, кнопка «Источник / Авто / Выход» будет функционировать как «горячая» клавиша. Если экранное меню закрыто, нажмите на кнопку «Источник / Авто / Выход» несколько раз на протяжении 2 секунд, чтобы выполнить автонастройку (только для моделей с входом D-Sub).

Clear Vision (Четкий вид)

1. Когда экранное меню не отображается, нажмите кнопку « < » для включения функции Clear Vision (Четкий вид).
2. Кнопками «<» и «>» выберите нужную настройку: weak (слабая), medium (средняя), strong (высокая) или off (выкл.). Значением по умолчанию всегда является настройка «off» (выкл.)

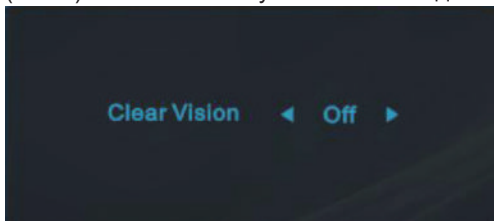

3. Нажмите и удерживайте кнопку « < » в течение 5 секунд для включения функции Clear Vision Demo (Просмотр настройки четкого вида), а на экране на 5 секунд появится сообщение «Clear Vision Demo: on» (Просмотр настройки четкого вида: вкл.). Нажмите кнопку Menu (Меню) или Exit (Выход) для сброса сообщения. Снова нажмите и удерживайте кнопку « < » в течение 5 секунд, функция Clear Vision Demo (Просмотр настройки четкого вида) отключится.

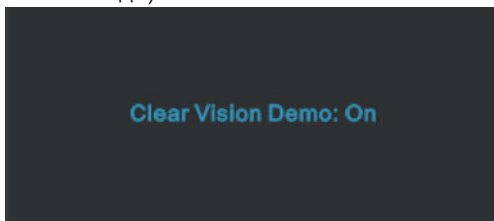







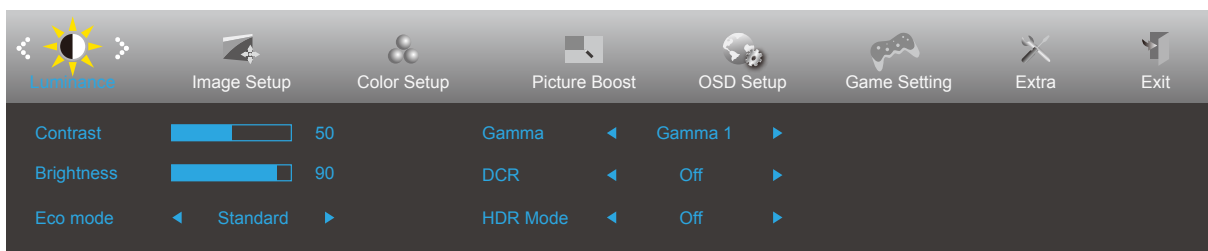

Функция Clear Vision (Четкий вид) позволяет добиться наилучшего изображения путем преобразования низкого разрешения и размытых изображений в четкие и яркие изображения.

OSD Setting (Экранное меню)

Работа с экранным меню осуществляется непосредственно с помощью кнопок управления.





- 1). Нажмите кнопку  «MENU» для вызова экранного меню.
- 2). Нажимайте кнопки **< «Влево»** и **> «Вправо»** для выбора функций. Выделите нужную функцию и нажмите кнопку  «MENU» для ее активации. Для перехода между функциями подменю используйте кнопки **< «Влево»** и **> «Вправо»**. Выделите нужную функцию и нажмите на кнопку  «MENU» для ее активации.
- 3). Для изменения настроек выбранной функции нажимайте кнопки **< «Влево»** и **> «Вправо»**. Нажмите кнопку  «Выход» для выхода. Чтобы отрегулировать параметры другой функции, повторите шаги 2–3.
- 4). Функция блокировки (разблокирования) экранного меню: Чтобы заблокировать экранное меню, нажмите и удерживайте кнопку  меню при выключенном мониторе, а затем нажмите кнопку  питания для включения монитора. Чтобы разблокировать экранное меню, нажмите и удерживайте  кнопку MENU (Меню) при выключенном мониторе, а затем нажмите кнопку  питания для включения монитора.

Примечание.

- 1). Если изделие оснащено только одним сигнальным входом, элемент «Input Select» (Выбор входа) будет отключен.
- 2). Режимы ECO (кроме режима Обычный), DCR, DCB и Увеличение изображения. Из указанных четырех режимов можно выбрать только один.

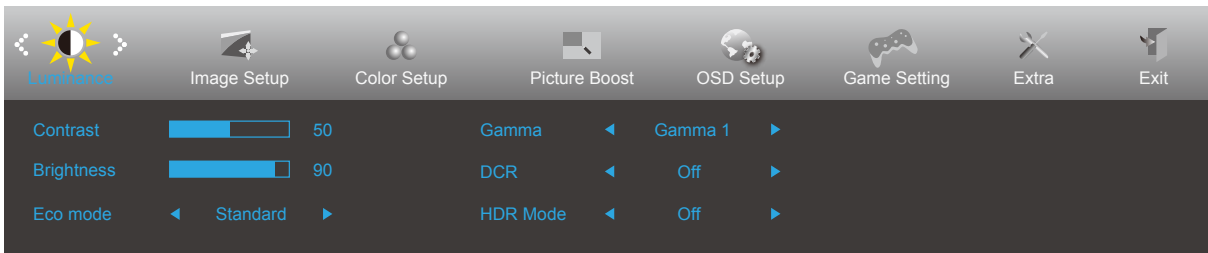
Luminance (Яркость)



	Contrast (Контраст)	0–100		Контраст из цифрового регистра.	
	Brightness (Яркость)	0–100		Регулировка яркости подсветки	
	Eco mode (Эконом)	Standard (Стандартный)	<input checked="" type="checkbox"/>		Стандартный режим
		Text (Текст)	<input type="checkbox"/>		Режим для работы с текстами
		Internet (Интернет)	<input type="checkbox"/>		Режим для работы в Интернете
		Game (Игра)	<input type="checkbox"/>		Game Mode (Игровой режим)
		Movie (Кино)	<input type="checkbox"/>		Режим для просмотра кинофильмов
		Sports (Спорт)	<input type="checkbox"/>		Режим для просмотра спортивных мероприятий
		Reading (Чтение)	<input type="checkbox"/>		Reading Mode (Чтение режим)
	Gamma (Гамма)	Gamma1 (Гаммы 1)			Установка режима гаммы 1
		Gamma2 (Гаммы 2)			Установка режима гаммы 2
		Gamma3 (Гаммы 3)			Установка режима гаммы 3
	DCR	On (Вкл.)	<input type="checkbox"/>		Включение функции динамической контрастности
		Off (Выкл.)	<input type="checkbox"/>		Отключение функции динамической контрастности
	HDR Mode	Off (Выкл.)	<input type="checkbox"/>		Select HDR Mode.
HDR Picture (HDR Изображение)		<input type="checkbox"/>			
HDR Movie (HDR Кино)		<input type="checkbox"/>			
HDR Game (HDR Игра)		<input type="checkbox"/>			

Примечание.

When “HDR Mode” is set to “non-off”, the items “Contrast”, “Brightness”, “Gamma” cannot be adjusted.

Image Setup (Настр. Изображ.)

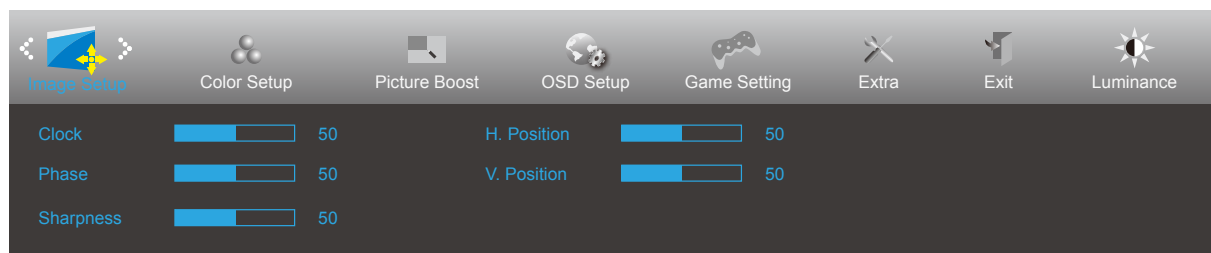

	Clock (Часы)	0–100	Регулировка синхронизации изображения для снижения помех, проявляющихся в виде вертикальных линий.
	Phase (Фокусировка)	0–100	Регулировка фокусировки изображения для снижения помех, проявляющихся в виде горизонтальных линий
	Sharpness (Резкость)	0–100	Регулировка резкости изображения
	H. Position (Полож. По Гор.)	0–100	Регулировка горизонтального положения изображения.
	V. Position (Полож. По Вер.)	0–100	Регулировка вертикального положения изображения.

Color Setup (Настройка цвета)

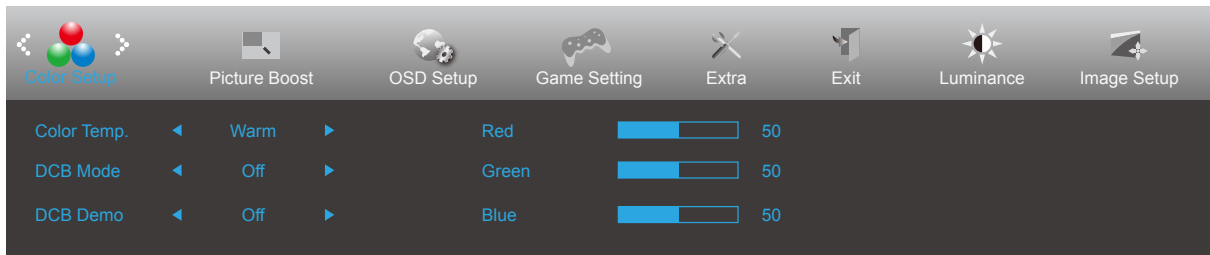

	Color Temp. (Цветовой Режим)	Warm (Тёплый)		Чтение параметров из ЭСППЗУ для отображения теплых цветов.
		Normal (Нормальный)		Чтение параметров из ЭСППЗУ для отображения нормальных цветов.
		Cool (Холодный)		Чтение параметров из ЭСППЗУ для отображения холодных цветов.
		sRGB		Чтение параметров из ЭСППЗУ для отображения SRGB-цветов.
		User (Пользов.)		Чтение параметров из ЭСППЗУ для отображения цветов пользователя.
	DCB Mode (DCB Режим)	Full Enhance (Ул. По всем пар.)		Отключение или включение режима полного улучшения
		Nature Skin (Ест. Оттен. Кожи)		Отключение или включение режима естественных оттенков кожи
		Green Field (Зеленое Поле)		Отключение или включение режима зеленого поля
		Sky-blue (Синее Небо)		Отключение или включение режима синего неба
		AutoDetect (Автоопределение)		Отключение или включение режима автоопределения
		Off(выкл.)		Отключение или включение режима выкл
	DCB Demo (DCB Демонстрация)		вкл. или выкл.	Отключение и включение демонстрации
	Red (Красный)		0-100	Коэффициент усиления красного цвета из цифрового регистра.
	Green (Зеленый)		0-100	Коэффициент усиления зеленого цвета из цифрового регистра.
Blue (Синий)		0-100	Коэффициент усиления синего цвета из цифрового регистра.	

Примечание.

When "HDR Mode" under "Luminance" is set to "non-off", all items under "Color Setup" cannot be adjusted.

Picture Boost (Улучш. Изображ.)

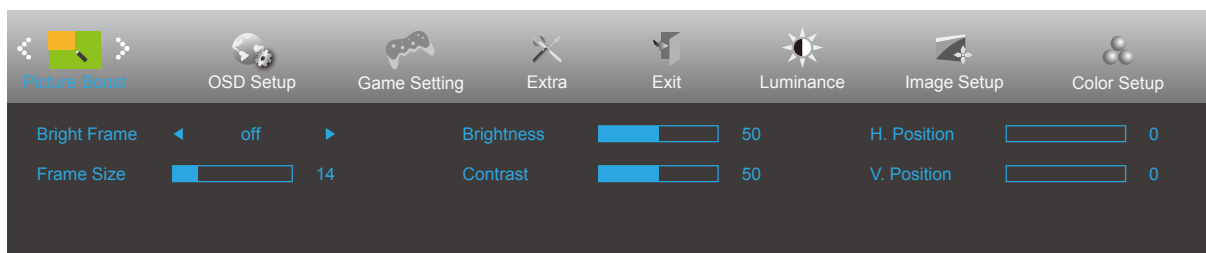

	Bright Frame (Яркий Кадр)	вкл. или выкл.	Включение и отключение яркого кадра
	Frame Size (Размер Кадра)	14–100	Регулировка размера кадра
	Brightness (Яркость)	0–100	Регулировка яркости кадра
	Contrast (Контраст)	0–100	Регулировка контраста кадра
	H. position (Полож. По Гор.)	0–100	Регулировка положения кадра по горизонтали
	V. position (Полож. По Вер.)	0–100	Регулировка положения кадра по вертикали

Примечание.

Для улучшения качества просмотра отрегулируйте яркость, контраст и положение яркого кадра.

When “HDR Mode” under “Luminance” is set to “non-off”, all items under “Picture Boost” cannot be adjusted.

OSD Setup (Настр. меню)

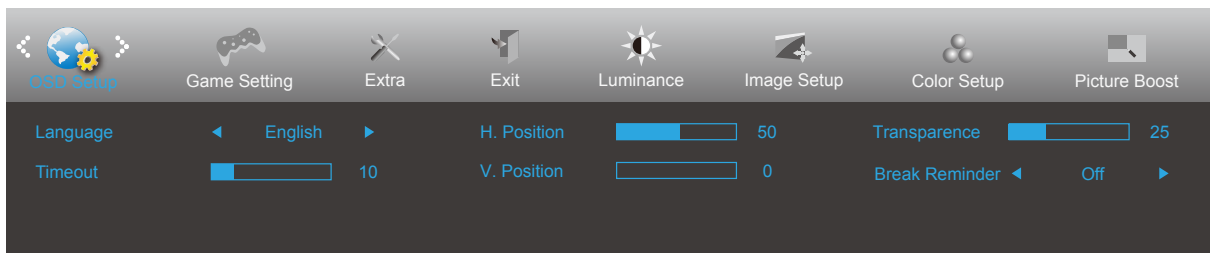

	Language (Язык)		Выберите язык экранного меню
	Timeout (Вр. Отобр. Меню)	5-120	Регулировка времени отображения экранного меню
	H. Position (Полож. По Гор.)	0–100	Регулировка положения экранного меню по горизонтали
	V. Position (Полож. По Вер.)	0–100	Регулировка положения экранного меню по вертикали
	Transparence (Прозрачность)	0–100	Регулировка уровня прозрачности экранного меню
	Break Reminder (Напоминание о перерыве)	вкл. или выкл.	Функция напоминания о перерыве напоминает пользователю о необходимости сделать перерыв, если он работает более 1 часа.

Game Setting (Настройка игры)

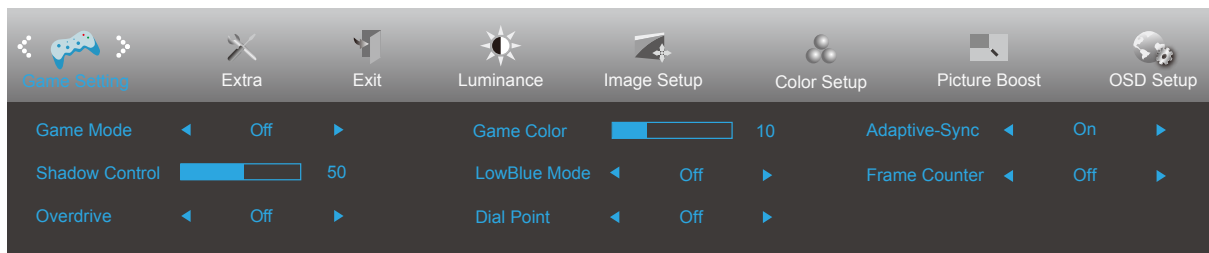



	Game Mode (Игровой режим)	off (Выключить)	Отсутствие оптимизации при помощи функции Smartimage game.
		FPS (Шутер от первого лица)	Функция предназначена для игр в жанре FPS (Шутер от первого лица). Улучшение детализации черного в темных сценах.
		RTS (Стратегия в реальном времени)	Функция предназначена для игр в жанре RTS (Стратегия в реальном времени). Улучшение качества изображения.
		Racing (Гонки)	Функция предназначена для игр в жанре Racing (Гонки). Обеспечивает минимальное время отклика и высокую насыщенность цветов.
		Gamer 1 (Игрок 1)	Пользовательские настройки, сохраненные в профиле Gamer 1 (Игрок 1).
		Gamer 2 (Игрок 2)	Пользовательские настройки, сохраненные в профиле Gamer 2 (Игрок 2).
		Gamer 3 (Игрок 3)	Пользовательские настройки, сохраненные в профиле Gamer 3 (Игрок 3).
	Shadow Control (Управление тенью)	0–100	<p>По умолчанию для настройки теней установлено значение 50, а конечный пользователь может установить значение от 50 до 100 и 0 для увеличения контрастности и получения четкого изображения.</p> <ol style="list-style-type: none"> Если изображение слишком темное, а его элементы трудно различимы, четкость изображения можно повысить, отрегулировав значение от 50 до 100. Если изображение слишком светлое, а его элементы трудно различимы, четкость изображения можно повысить, отрегулировав значение от 50 до 0.
	Overdrive (Разгон)	Off (Выключить)	Настройка времени реакции
		Weak (Низкая)	
Medium (Средняя)			
Strong (Высокая)			
Game Color (Игровой цвет)	0-20	Функция Game Color (Цвет игры) позволяет настраивать насыщенность от 0 до 20 для повышения качества изображения	
LowBlue Mode (Фильтр синего света)	Откл. / Мультимедиа / Интернет / Офис / Чтение	Позволяет уменьшить интенсивность синего света за счет управления цветовой температурой.	
Прицел	On (Вкл.)/off (Выкл.)	Функция «Прицел» выводит в центре экрана перекрестие, помогающее игрокам метко целиться в шутерах от первого лица (FPS).	
Adaptive-Sync (24B2XDA 24B2XDAM/27B2DA)	On (Вкл.)/off (Выкл.)	<p>Выключение и включение Adaptive-Sync.</p> <p>Напоминание о запуске Adaptive-Sync: Если включена функция Adaptive-Sync, в некоторых игровых средах возможно мерцание.</p>	
Счетчик кадров (24B2XDA 24B2XDAM/27B2DA)	Откл. / Справа сверху / Справа снизу / Слева снизу / Слева сверху	<p>Отображение частоты кадров в выбранном углу экрана.</p> <p>(Функция «счетчик кадров» работает только при наличии видеокарты NVidia.)</p>	

Примечание:

When “HDR Mode” under “Luminance” is set to “non-off”, the items “Game Mode”, “Shadow Control”, “Game Color”, “Low Blue Mode” cannot be adjusted.

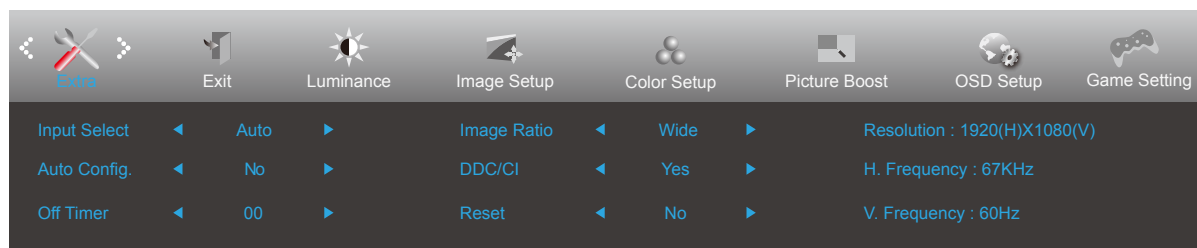
Extra (Доп. Настройки)



	Input Select (Выбор Входа)		Выбор источника входного сигнала
	Auto Config (Автонастройка)	да или нет	Автоматическая настройка изображения в соответствии с параметрами по умолчанию (только для моделей с входом D-Sub)
	Off timer (Таймер выключения)	0-24hrs (0-24 ч)	Выбор времени отключения питания
	Image Ratio (Формат Изображ.)	Wide (Широкий)	Выбор формата изображения для экрана.
		4:3	
	DDC/CI	да или нет	Включение и отключение поддержки DDC/CI
Reset (Сброс настроек)	да или нет	Сброс параметров меню к стандартным значениям (ENERGY STAR® - на отдельных моделях.)	
	ENERGY STAR® или нет		

Exit (Выход)

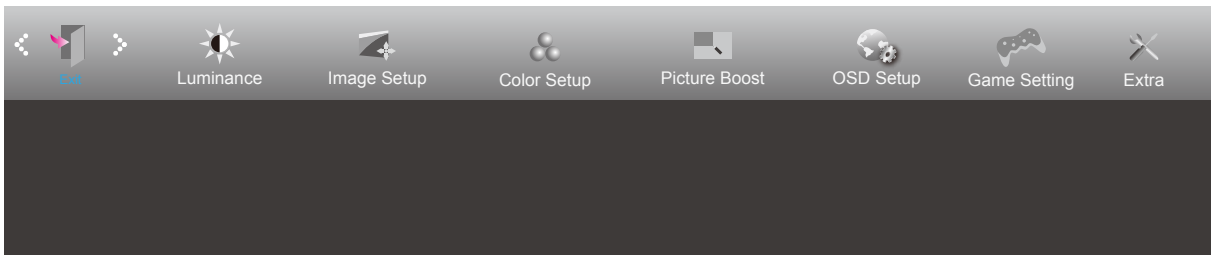

	Exit (Выход)		Выход из главного экранного меню
---	--------------	--	----------------------------------

Индикаторы

Состояние	Цвет индикатора
Режим полного энергопотребления	белый
Неактивный режим	Оранжевый

Поиск и устранение неисправностей

Проблема и вопрос	Возможное решение
Индикатор питания не горит	Убедитесь, что кнопка питания включена, а шнур питания подключен надлежащим образом к сетевой розетке с заземлением и к монитору.
Нет изображения на экране	<ul style="list-style-type: none"> • Шнур питания подсоединен правильно? Проверьте соединение шнура питания и подачу электроэнергии. • Кабель подсоединен правильно? (Подключен с помощью кабеля D-SUB) Проверьте подключение кабеля D-SUB (Подключен с помощью кабеля HDMI) Проверьте подключение кабеля HDMI. (Подключен с помощью кабеля DP) Проверьте подключение кабеля DP. * На некоторых моделях вход D-SUB/HDMI/DP отсутствует. • В случае если питание включено, перезагрузите компьютер, чтобы увидеть начальный экран (экран входа в систему), который может быть виден. При появлении начального экрана (экрана входа) запустите компьютер в соответствующем режиме (безопасный режим для Windows 7/8/10) и измените частоту обновления видеокарты. (См. «Установка оптимального разрешения») Если начальный экран (экран входа) не появляется, обратитесь в сервисный центр или к продавцу монитора. • На экране отображается сообщение «Input Not Supported» (Вход не поддерживается)? Данное сообщение отображается, когда сигнал с видеокарты превышает максимальное разрешение, с которым может правильно работать монитор. Настройте максимальное разрешение и частоту обновления, с которыми может правильно работать монитор. • Убедитесь, что установлены драйверы мониторов AOC.
Изображение нечеткое, имеется двоение и затенение изображения	Отрегулируйте уровни контрастности и яркости. Нажмите для автоматической настройки. Убедитесь, что не используется удлинительный кабель или распределительная коробка. Производитель рекомендует подключать монитор непосредственно к выходному разъему видеоадаптера на задней стенке компьютера.
Изображение дергается, мерцает или «идет волнами»	Уберите как можно дальше от монитора электрические устройства, которые могут вызывать электромагнитные помехи. Используйте максимальную частоту обновления монитора, которую он поддерживает для используемого разрешения.
Монитор «зависает» в неактивном режиме	Выключатель питания компьютера должен быть во включенном положении. Плата видеоадаптера компьютера должна быть плотно установлена в своем разъеме. Убедитесь, что видео-кабель монитора надежно подключен к компьютеру. Осмотрите видео-кабель монитора и убедитесь в целостности всех контактов. Убедитесь, что компьютер работает — нажмите клавишу CAPS LOCK наблюдая за состоянием индикатора CAPS LOCK. Индикатор должен либо загореться, либо погаснуть после нажатия на клавишу CAPS LOCK.
Не отображается один из основных цветов (КРАСНЫЙ, ЗЕЛЕНый или СИНИЙ)	Осмотрите видео-кабель монитора и убедитесь в целостности всех контактов. Убедитесь, что видео-кабель монитора надежно подключен к компьютеру.
Нарушена центровка или размер изображения на экране	Отрегулируйте положение изображения по горизонтали и по вертикали или нажмите «горячую клавишу» (AUTO (АВТО)).
Изображение имеет цветовые дефекты (белый не выглядит белым)	Отрегулируйте цвета RGB или выберите желаемую цветовую температуру.
Горизонтальные или вертикальные помехи на экране	Используйте режим завершения работы Windows 7/8/10 для регулировки СИНХРОНИЗАЦИИ и ФОКУСА. Нажмите для автоматической настройки.

Нормативные требования и обслуживание	Ознакомьтесь с разделом "Сведения о нормативных требованиях и обслуживании" руководства на компакт-диске или на веб-сайте www.aoc.com . (Найдите модель, приобретенную в вашей стране, а затем "Сведения о нормативных требованиях и обслуживании" на странице поддержки).
--	---

Технические характеристики

Общие технические характеристики

Панель	Наименование модели	24B2XD		
	Система управления	Цветной ЖК-дисплей на тонкопленочных транзисторах		
	Фактический размер изображения по диагонали	Диагональ 60,47 см		
	Шаг пикселя	0,2745 (Г) x 0,2745 мм (В)		
	Видео	R, G, B Analog Interface & DVI Interface		
	Раздельная синхронизация	Г/В TTL		
	Цвета экрана	16,7 млн. цветов		
Другие	Частота горизонтальной развертки	30-85 кГц		
	Размер развертки по горизонтали (макс.)	527,04 мм		
	Частота вертикальной развертки	48-75 Гц		
	Размер развертки по вертикали (макс.)	296,46 мм		
	Оптимальное предварительно установленное разрешение	1920 x 1080 п, 60 Гц		
	Max resolution	1920 x 1080 п, 60 Гц		
	Plug & Play	VESA DDC2B/CI		
	Источник питания	19Vdc, 1.31A		
	Потребляемая мощность	Типовая (яркость и контрастность по умолчанию)	19 Вт	
Макс. (яркость = 100, контрастность = 100)		≤23 Вт		
Режим ожидания		≤ 0,3 Вт		
Физические характеристики	Тип разъема	DVI/D-Sub		
	Тип сигнального кабеля	Съемный		
Условия эксплуатации	Температура	во время эксплуатации	0°~ 40°	
		в нерабочем режиме	-25°~ 55°	
	Влажность	во время эксплуатации	от 10% до 85% (без образования конденсата)	
		в нерабочем режиме	от 5% до 93% (без образования конденсата)	
	Высота над уровнем моря	во время эксплуатации	0~ 5000 м	
		в нерабочем режиме	0~12 192 м	



Панель	Наименование модели	24B2XDM		
	Система управления	Цветной ЖК-дисплей на тонкопленочных транзисторах		
	Фактический размер изображения по диагонали	Диагональ 60,47 см		
	Шаг пикселя	0,2745 (Г) x 0,2745 мм (В)		
	Видео	R, G, B Analog Interface & DVI Interface		
	Раздельная синхронизация	Г/В TTL		
	Цвета экрана	16,7 млн. цветов		
Другие	Частота горизонтальной развертки	30-85 кГц		
	Размер развертки по горизонтали (макс.)	527,04 мм		
	Частота вертикальной развертки	48-75 Гц		
	Размер развертки по вертикали (макс.)	296,46 мм		
	Оптимальное предварительно установленное разрешение	1920 x 1080 п, 60 Гц		
	Max resolution	1920 x 1080 п, 60 Гц		
	Plug & Play	VESA DDC2B/CI		
	Источник питания	19Vdc, 1.31A		
	Потребляемая мощность	Типовая (яркость и контрастность по умолчанию)	21 Вт	
		Макс. (яркость = 100, контрастность = 100)	≤23 Вт	
Режим ожидания		≤ 0,3 Вт		
Физические характеристики	Тип разъема	DVI/D-Sub		
	Тип сигнального кабеля	Съемный		
Условия эксплуатации	Температура	во время эксплуатации	0°~ 40°	
		в нерабочем режиме	-25°~ 55°	
	Влажность	во время эксплуатации	от 10% до 85% (без образования конденсата)	
		в нерабочем режиме	от 5% до 93% (без образования конденсата)	
	Высота над уровнем моря	во время эксплуатации	0~ 5000 м	
		в нерабочем режиме	0~12 192 м	



Панель	Наименование модели	24B2XDA		
	Система управления	Цветной ЖК-дисплей на тонкопленочных транзисторах		
	Фактический размер изображения по диагонали	Диагональ 60,47 см		
	Шаг пикселя	0,2745 (Г) x 0,2745 мм (В)		
	Видео	R, G, B Analog Interface & HDMI Interface & DVI Interface		
	Раздельная синхронизация	Г/В TTL		
	Цвета экрана	16,7 млн. цветов		
Другие	Частота горизонтальной развертки	30-85 кГц		
	Размер развертки по горизонтали (макс.)	527,04 мм		
	Частота вертикальной развертки	48-75 Гц		
	Размер развертки по вертикали (макс.)	296,46 мм		
	Оптимальное предварительно установленное разрешение	1920 x 1080 п, 60 Гц		
	Max resolution	1920x1080 п, 60 Гц(VGA/DVI) 1920x1080 п, 75 Гц(HDMI)		
	Plug & Play	VESA DDC2B/CI		
	Источник питания	19Vdc, 1.31A		
	Потребляемая мощность	Типовая (яркость и контрастность по умолчанию)	19 Вт	
		Макс. (яркость = 100, контрастность =100)	≤23 Вт	
Режим ожидания		≤ 0,3 Вт		
Физические характеристики	Тип разъема	HDMI/DVI/D-Sub/Audio in/Earphone out		
	Тип сигнального кабеля	Съемный		
Условия эксплуатации	Температура	во время эксплуатации	0°~ 40°	
		в нерабочем режиме	-25°~ 55°	
	Влажность	во время эксплуатации	от 10% до 85% (без образования конденсата)	
		в нерабочем режиме	от 5% до 93% (без образования конденсата)	
	Высота над уровнем моря	во время эксплуатации	0~ 5000 м	
		в нерабочем режиме	0~12 192 м	



Панель	Наименование модели	24B2XDAM		
	Система управления	Цветной ЖК-дисплей на тонкопленочных транзисторах		
	Фактический размер изображения по диагонали	Диагональ 60,47 см		
	Шаг пикселя	0,2745 (Г) x 0,2745 мм (В)		
	Видео	R, G, B Analog Interface & HDMI Interface & DVI Interface		
	Раздельная синхронизация	Г/В TTL		
	Цвета экрана	16,7 млн. цветов		
Другие	Частота горизонтальной развертки	30-85 кГц		
	Размер развертки по горизонтали (макс.)	527,04 мм		
	Частота вертикальной развертки	48-75 Гц		
	Размер развертки по вертикали (макс.)	296,46 мм		
	Оптимальное предварительно установленное разрешение	1920 x 1080 п, 60 Гц		
	Max resolution	1920x1080 п, 60 Гц(VGA/DVI) 1920x1080 п, 75 Гц(HDMI)		
	Plug & Play	VESA DDC2B/CI		
	Источник питания	19Vdc, 1.31A		
	Потребляемая мощность	Типовая (яркость и контрастность по умолчанию)	21 Вт	
		Макс. (яркость = 100, контрастность =100)	≤28 Вт	
Режим ожидания		≤ 0,3 Вт		
Физические характеристики	Тип разъема	HDMI/DVI/D-Sub/Audio in/Earphone out		
	Тип сигнального кабеля	Съемный		
Условия эксплуатации	Температура	во время эксплуатации	0°~ 40°	
		в нерабочем режиме	-25°~ 55°	
	Влажность	во время эксплуатации	от 10% до 85% (без образования конденсата)	
		в нерабочем режиме	от 5% до 93% (без образования конденсата)	
	Высота над уровнем моря	во время эксплуатации	0~ 5000 м	
		в нерабочем режиме	0~12 192 м	



Панель	Наименование модели	27B2DA		
	Система управления	Цветной ЖК-дисплей на тонкопленочных транзисторах		
	Фактический размер изображения по диагонали	Диагональ 68,6 см		
	Шаг пикселя	0,3114 (Г) x 0,3114 мм (В)		
	Видео	R, G, B Analog Interface & HDMI Interface & DVI Interface		
	Раздельная синхронизация	Г/В TTL		
	Цвета экрана	16,7 млн. цветов		
Другие	Частота горизонтальной развертки	30-85 кГц		
	Размер развертки по горизонтали (макс.)	597,888 мм		
	Частота вертикальной развертки	48-75 Гц		
	Размер развертки по вертикали (макс.)	336,312 мм		
	Оптимальное предварительно установленное разрешение	1920 x 1080 п, 60 Гц		
	Max resolution	1920x1080 п, 60 Гц(VGA/DVI) 1920x1080 п, 75 Гц(HDMI)		
	Plug & Play	VESA DDC2B/CI		
	Источник питания	19Vdc, 1.31A		
	Потребляемая мощность	Типовая (яркость и контрастность по умолчанию)	19 Вт	
		Макс. (яркость = 100, контрастность =100)	≤25 Вт	
Режим ожидания		≤ 0,3 Вт		
Физические характеристики	Тип разъема	HDMI/DVI/D-Sub/Audio in/Earphone out		
	Тип сигнального кабеля	Съемный		
Условия эксплуатации	Температура	во время эксплуатации	0°~ 40°	
		в нерабочем режиме	-25°~ 55°	
	Влажность	во время эксплуатации	от 10% до 85% (без образования конденсата)	
		в нерабочем режиме	от 5% до 93% (без образования конденсата)	
	Высота над уровнем моря	во время эксплуатации	0~ 5000 м	
		в нерабочем режиме	0~12 192 м	

Предустановленные режимы дисплея

24B2XD/24B2XDM

СТАНДАРТ	РАЗРЕШЕНИЕ	ЧАСТОТА СТРОК (кГц)	ЧАСТОТА КАДРОВ (Гц)
VGA	640x480@60Hz	31.469	59.94
	640x480@72Hz	37.861	72.809
	640x480@75Hz	37.5	75
MAC MODES VGA	640x480@67Hz	35	66.667
IBM MODE	720x400@70Hz	31.469	70.087
SVGA	800x600@56Hz	35.156	56.25
	800x600@60Hz	37.879	60.317
	800x600@72Hz	48.077	72.188
	800x600@75Hz	46.875	75
MAC MODES SVGA	832x624@75Hz	49.725	74.5
XGA	1024x768@60Hz	48.363	60.004
	1024x768@70Hz	56.476	70.069
	1024x768@75Hz	60.023	75.029
SXGA	1280x1024@60Hz	63.981	60.02
	1280x1024@75Hz	79.976	75.025
WSXG	1280x720@60HZ	45	60
	1280x960@60Hz	60	60
WXGA+	1440x900@60Hz	55.935	59.876
WSXGA+	1680x1050@60Hz	65.29	59.954
FHD	1920x1080@60Hz	67.5	60

24B2XDA/24B2XDAM/27B2DA

СТАНДАРТ	РАЗРЕШЕНИЕ	ЧАСТОТА СТРОК (кГц)	ЧАСТОТА КАДРОВ (Гц)
VGA	640x480@60Hz	31.469	59.94
	640x480@72Hz	37.861	72.809
	640x480@75Hz	37.5	75
MAC MODES VGA	640x480@67Hz	35	66.667
IBM MODE	720x400@70Hz	31.469	70.087
SVGA	800x600@56Hz	35.156	56.25
	800x600@60Hz	37.879	60.317
	800x600@72Hz	48.077	72.188
	800x600@75Hz	46.875	75
MAC MODES SVGA	832x624@75Hz	49.725	74.5
XGA	1024x768@60Hz	48.363	60.004
	1024x768@70Hz	56.476	70.069
	1024x768@75Hz	60.023	75.029
SXGA	1280x1024@60Hz	63.981	60.02
	1280x1024@75Hz	79.976	75.025
WSXG	1280x720@60HZ	45	60
	1280x960@60Hz	60	60
WXGA+	1440x900@60Hz	55.935	59.876
WSXGA+	1680x1050@60Hz	65.29	59.954
FHD	1920x1080@60Hz	67.5	60
FHD	1920x1080@75Hz	83.9	75

Назначение контактов

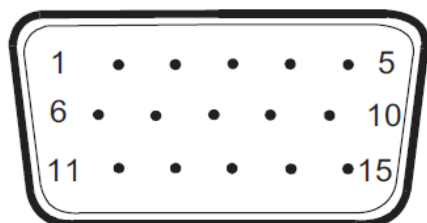

15-контактный кабель для передачи сигналов цветного изображения

Номер контакта	Наименование сигнала	Номер контакта	Наименование сигнала
1	Видео-красный	9	+5 В
2	Видео-зеленый	10	Земля
3	Видео-синий	11	Не задействован
4	Не задействован	12	Последовательная передача DDC-данных
5	Определение кабеля	13	Горизонтальная синхронизация
6	ЗЕМЛЯ-КРАСНЫЙ	14	Вертикальная синхронизация
7	ЗЕМЛЯ-ЗЕЛЕНый	15	Последовательная DDC-синхронизация
8	ЗЕМЛЯ-СИНИЙ		

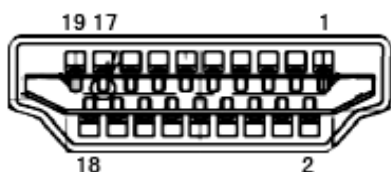

19-контактный кабель для передачи сигналов цветного изображения

Номер контакта	Наименование сигнала	Номер контакта	Наименование сигнала	Номер контакта	Наименование сигнала
1.	Данные TMDS 2+	9.	Данные TMDS 0-	17.	Земля DDC/CEC
2.	Данные TMDS 2 экранирование	10.	TMDS-синхронизация +	18.	Питание +5 В
3.	Данные TMDS 2-	11.	Экранирование TMDS-синхронизации	19.	Определение «горячего» подключения
4.	Данные TMDS 1+	12.	TMDS-синхронизация -		
5.	Данные TMDS 1 экранирование	13.	CEC		
6.	Данные TMDS 1-	14.	Зарезервировано (не задействован на устройстве)		
7.	Данные TMDS 0+	15.	SCL		
8.	Данные TMDS 0 экранирование	16.	SDA		

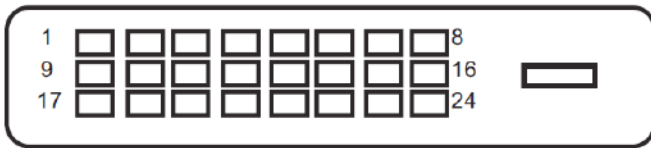

24-20-контактный кабель для передачи сигналов цветного изображения

Номерконтакта	Наименование сигнала	Номерконтакта	Наименование сигнала
1	Данные TMDS 2-	13	Данные TMDS 3+
2	Данные TMDS 2+	14	Питание +5 В
3	Экран данных 2/4	15	Земля (для +5 В)
4	Данные TMDS 4-	16	Обнаружение "горячего" подключения
5	Данные TMDS 4+	17	Данные TMDS 0-
6	Тактовый сигнал DDC	18	Данные TMDS 0+
7	Данные DDC	19	Экран данных 0/5
8	Не исп.	20	Данные TMDS 5-
9	Данные TMDS 1-	21	Данные TMDS 5+
10	Данные TMDS 1+	22	Экран тактового сигнала TMDS
11	Экран данных 1/3	23	Тактовый сигнал TMDS+
12	Данные TMDS 3-	24	Тактовый сигнал TMDS-

* для определенных моделей

Технология Plug and Play

Функция Plug & Play DDC2B

Данный монитор поддерживает функции VESA DDC2B в соответствии со стандартом VESA DDC. Эти функции позволяют компьютеру распознавать монитор и, в зависимости от используемой версии DDC, получать от монитора дополнительную информацию о его возможностях.

DDC2B — это двунаправленный канал данных, основанный на протоколе I2C. Компьютер может запросить информацию EDID по каналу DDC2B.