



U3423WE - 34" изогнутый монитор Dell UltraSharp с концентратором разъемов USB-C

Руководство пользователя

Модель: U3423WE
Зарегистрированная модель: U3423WEb



-  **ПРИМЕЧАНИЕ: ПРИМЕЧАНИЕ** означает важную информацию, помогающую более эффективно использовать ваш компьютер.
-  **ВНИМАНИЕ! ВНИМАНИЕ** указывает на возможность повреждения аппаратных компонентов или утраты данных в случае несоблюдения инструкций.
-  **ПРЕДУПРЕЖДЕНИЕ: ПРЕДУПРЕЖДЕНИЕ** указывает на возможность повреждения имущества, несчастного случая или смерти.

Авторское право © 2022-2023 Компания Dell Inc. или ее дочерние компании. Все права защищены. Dell, EMC и другие товарные знаки являются товарными знаками компании Dell Inc. или ее дочерних компаний. Другие товарные знаки могут быть товарными знаками их соответствующих владельцев.

2023 - 01

Rev. A01

Значение

Инструкции по технике безопасности	7
О вашем мониторе	9
Комплект поставки	9
Характеристики продукта	11
Детали монитора и органы управления	13
Вид спереди	13
Вид сзади	14
Вид снизу	15
Технические характеристики монитора	18
Характеристики разрешения	20
Поддерживаемые видеорежимы	20
Предустановленные режимы отображения	21
Электрические характеристики	22
Физические характеристики	23
Характеристики окружающей среды	25
Назначение контактов	26
Интерфейс универсальной последовательной шины (USB)	28
Разъем USB 3.2 нисходящей передачи	28
Разъем USB Type-C	29
Разъемы USB	29
Коннектор RJ45	31
Поддержка технологии Plug and Play	34
Политика в отношении качества ЖК-монитора и пикселей	34
Эргономика	34



Обращение с дисплеем и его переноска	36
Руководство по обслуживанию	38
Чистка монитора	38
Установка монитора	40
Прикрепление стойки	40
Укладка кабелей	43
Подключение монитора	44
Подключение кабеля DisplayPort (DisplayPort-на-DisplayPort)	44
Подключение кабеля HDMI	45
Подключение кабеля USB Type-C	45
Подключение к монитору кабеля RJ45 (покупается дополнительно)	46
Подключение высокоскоростного (10 Гбит/с) кабеля USB (USB 3.2 Gen2)	46
Функция Dell Power Button Sync (DPBS)	48
Подключение монитора для использования функции DPBS в первый раз	51
Использование функции DPBS	52
Подключение монитора для использования USB-C	54
Защита монитора с помощью замка Kensington (покупается дополнительно)	56
Снятие стойки монитора	56
Комплект для настенного крепления стандарта VESA (покупается дополнительно)	57
Работа с монитором	58
Включите питание монитора	58
Использование управляющего джойстика	58
Использование кнопок навигации	60
Использование экранного меню	61
Доступ к системе меню	61



Предупреждающее сообщение на экране	80
Настройка максимального разрешения	86
Настройка KVM-переключателя	87
Настройка функции Авт. KVM	89
Наклон, разворот и регулировка по высоте и наклона вбок.	91
Наклон, разворот	91
Регулировка по высоте.	91
Регулировка наклона вбок.	92
Поиск и устранение неполадок	93
Самопроверка	93
Использование джойстика для блокировки/ разблокировки кнопок	94
Блокировка кнопки питания и кнопок джойстика	94
Зарядка через USB Type-C всегда включена	95
Типичные неполадки	96
Неполадки, характерные для данного изделия.	101
Неполадки, связанные с интерфейсом универсальной последовательной шины (USB)	103
Проблемы с динамиками	105
Нормативная информация	106
Уведомления о соответствии требованиям Федеральной комиссии по связи США (ФКС) (только для США) и другая нормативная информация	106
BELARUS ЛИСТ ПРОДУКЦИИ.	106
Этот ярлык и информация предназначены только для Узбекистана.	106





База данных Европейского Союза по продуктам для поиска данных о классе энергоэффективности и информационных листовок	107
Обращение в компанию Dell.	108



Инструкции по технике безопасности

Чтобы защитить ваш монитор от возможных повреждений и обеспечить вашу личную безопасность, соблюдайте приведенные ниже инструкции по безопасности. Если не указано иное, то каждая описанная в этом документе процедура предполагает, что вы прочитали информацию по технике безопасности, прилагаемую к вашему монитору.

 **ПРИМЕЧАНИЕ:** Перед использованием монитора прочтите инструкции по технике безопасности, прилагаемые к монитору и напечатанные на его корпусе. Сохраните документацию в надежном месте для наведения справок в будущем.

 **ПРЕДУПРЕЖДЕНИЕ:** Применение органов управления, регулировок или процедур, отличных от тех, что предписаны в настоящей документации, может вызвать шок, поражение электрическим током и/или механические травмы.

 **ПРЕДУПРЕЖДЕНИЕ:** Прослушивание в наушниках (подключенных к поддерживаемому их монитору) с высокой громкостью в течение долгого времени может повредить ваш слух.

- Положите монитор на твердую поверхность и обращайтесь с ним осторожно. Хрупкий экран можно повредить, если его уронить или ударить по нему острым предметом.
- Обязательно убедитесь, что номинальные электрические характеристики монитора соответствуют параметрам вашей сети электропитания.
- Храните монитор при комнатной температуре. Слишком высокая или низкая температура могут оказать вредное влияние на жидкие кристаллы матрицы дисплея.
- Подключите шнур питания монитора к ближайшей свободной сетевой розетке. См. раздел [Подключение монитора](#).
- Не устанавливайте и не используйте монитор на мокрой поверхности или рядом с водой.
- Не подвергайте монитор сильным вибрациям или толчкам. Например, не перевозите монитор в багажнике автомобиля.
- Отсоединяйте монитор от электрической розетки, если не собираетесь использовать его долгое время.
- Во избежание поражения электрическим током не снимайте никакие крышки и не касайтесь внутренних компонентов монитора.



- Внимательно прочитайте эти инструкции. Сохраните этот документ для наведения справок в будущем. Соблюдайте все инструкции и предупреждения, нанесенные на корпус этого устройства.
- Некоторые мониторы можно закрепить на стене с помощью крепления стандарта VESA, которое продается отдельно. Используйте только крепление VESA, характеристики которого соответствуют требованиям, указанным в разделе Настенный монтаж *Руководства пользователя*.

Информацию о технике безопасности см. в документе *Информация о технике безопасности, экологических и нормативных требованиях (SERI)*, который прилагается к вашему монитору.





О вашем мониторе

Комплект поставки

В следующей таблице перечислены компоненты, входящие в комплект поставки вашего монитора. В случае отсутствия любого компонента обратитесь в компанию Dell. Дополнительные сведения см. в разделе [Обращение в компанию Dell](#).

 **ПРИМЕЧАНИЕ:** Некоторые компоненты могут не поставляться вместе с монитором, а продаваться отдельно. Некоторые функции могут быть недоступны в определенных странах.

	Дисплей
	Подъемник стойки
	Основание стойки



	<p>Шнур питания (разный для разных стран)</p>
	<p>Кабель DisplayPort (DP-на-DP) Длина кабеля: 1,80 м</p>
	<p>Кабель HDMI Длина кабеля: 1,80 м</p>
	<p>Кабель USB Type-C Длина кабеля: 1,00 м</p>
	<p>Кабель USB-A-на-USB-C Gen2 Длина кабеля: 1,00 м</p>
	<ul style="list-style-type: none"> • Краткое руководство по установке • Информация о технике безопасности, экологических и нормативных требованиях • Информация о заводской калибровке



Характеристики продукта

ЖК-дисплей **Dell U3423WE** на основе активной матрицы тонкопленочных транзисторов (TFT) с диодной подсветкой. Характеристики монитора:

- Видимая область экрана: 86,72 см (34,14 дюйма) (по диагонали). Разрешение 3440 x 1440 (21:9), поддержка полноэкранного режима при более низком разрешении.
- Широкий угол обзора для просмотра сидя или стоя.
- Гамма воспроизводимых цветов DCI-P3 98%, Display P3 98%, sRGB 100% и Rec 709 100% со средним значением Delta E ≤ 2 .
- Возможность подключения цифровых сигналов через разъемы DisplayPort, USB Type-C и HDMI.
- Один разъем USB Type-C для подачи питания (PD 90 Вт) на совместимый ноутбук и приема видеосигнала и данных.
- Возможности настройки угла наклона, разворота, регулировки по высоте и наклона вбок.
- Сверхтонкая рамка позволяет свести к минимуму зазор между экранами нескольких установленных рядом мониторов и за счет этого улучшить визуальное восприятие выводимого на них изображения.
- Съёмная стойка и крепежные отверстия с шагом 100 мм для крепления на стене, соответствующие стандарту VESA™.
- Оснащен следующими разъемами:
 - 1 разъем USB Type-C восходящей передачи (видео и данные; DP1.4 с альтернативным режимом, подача питания мощностью до 90 Вт)
 - 1 разъем USB Type-C восходящей передачи (только данные)
 - 1 сверхвысокоскоростной (10 Гбит/с) разъем USB Type-C (USB 3.2 Gen2) нисходящей передачи
 - 1 сверхвысокоскоростной (10 Гбит/с) разъем USB Type-A (USB 3.2 Gen2) нисходящей передачи с поддержкой зарядки
 - 4 сверхвысокоскоростных (10 Гбит/с) разъема USB Type-A (USB 3.2 Gen2) нисходящей передачи
- Порты USB-C и RJ45 позволяют подключаться к сети с помощью одного кабеля.
- Поддержка технологии Plug and Play (если ее поддерживает ваш компьютер).
- Настройка и установка оптимальных значений параметров экрана при помощи экранного меню.



- Поддерживает режимы "две картинки рядом" (PBP) и "картинка-в-картинке" (PIP).
- Встроенный KVM-переключатель позволяет управлять 2 компьютерами, используя один комплект клавиатуры и мыши, подключенных к монитору.
- Поддерживает Авт. KVM для настройки нескольких входов.
- Блокировка кнопки питания и экранных кнопок.
- Гнездо замка безопасности.
- Фиксатор стойки.
- ≤ 0,3 Вт в режиме ожидания.
- Встроенные динамики (5 Вт) x 2.
- Комфортный для глаз просмотр с оптимальным качеством и без мерцания экрана, а также функция ComfortView Plus.
- В этом мониторе используется панель с фильтром синего света. Когда параметры монитора сброшены до заводских значений или значений по умолчанию (**Готовые режимы: Стандарт**), монитор работает в соответствии с TÜV Rheinland (поставщик аппаратных решений).

 **ПРЕДУПРЕЖДЕНИЕ: Возможное излучение синего света от монитора в течение долгого времени может причинить вред глазам, например (без ограничения указанным), вызвать зрительное утомление или напряжение глаз. Функция ComfortView Plus призвана уменьшить количество синего света, излучаемого монитором, и обеспечить оптимальное и комфортное для глаз использование.**



Детали монитора и органы управления

Вид спереди



№	Описание	Назначение
1	Индикатор питания	Непрерывное свечение белым означает, что монитор включен и работает нормально. Мигание белым означает, что монитор находится в режиме ожидания.



Вид сзади



Вид сзади со стойкой монитора

№	Описание	Назначение
1	Крепежные отверстия по стандарту VESA (100 мм x 100 мм - сзади под закрытой крышкой)	Монитор можно закрепить на стене при помощи соответствующего стандарту VESA набора настенного крепления (100 мм x 100 мм).
2	Этикетка с информацией о соответствии требованиям регулирующих органов	Перечень сертификатов регулирующих органов.
3	Кнопка отсоединения стойки	Отсоединение стойки от монитора.
4	Штрих-код, серийный номер и этикетка с сервисным тегом	Номер на этой этикетке вам будет нужно назвать при обращении в службу технической поддержки компании Dell.
5	Кнопка включения/выключения питания	Включение и выключение монитора.
6	Джойстик	Используйте для управления экранным меню. (Дополнительные сведения см. в разделе Работа с монитором)



7	Отверстие для укладки кабелей	Для упорядочивания кабелей пропускайте их через это отверстие.
---	-------------------------------	--

Вид снизу

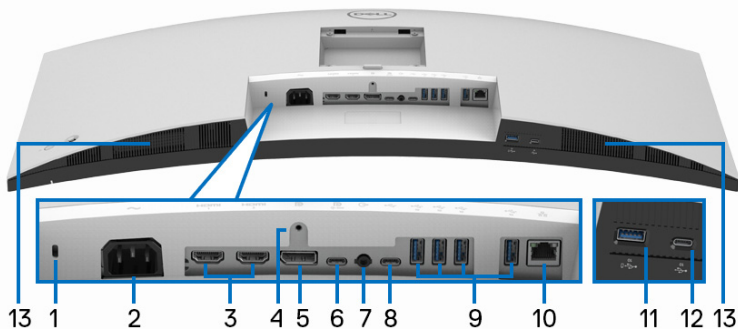

Вид снизу без стойки монитора

№	Описание	Назначение
1	Гнездо замка безопасности (на основе Kensington Security Slot™)	Запирает монитор с помощью замка (замок не входит в комплект поставки).
2	Разъем питания	Подсоедините шнур питания (входит в комплект поставки вашего монитора).
3	Разъем HDMI (2)	Подключите HDMI-кабель от компьютера.
4	Деталь блокировки стойки	Служит для крепления стойки к монитору при помощи винта M3 x 6 мм (винт не прилагается).
5	DisplayPort	Подключите кабель DisplayPort от компьютера.



<p>6</p>	<p>Сверхвысокоскоростной (10 Гбит/с) разъем USB Type-C (USB 3.2 Gen2) восходящей передачи (видео и данные)</p>	<p>Подключите кабель USB Type-C из комплекта поставки вашего монитора к компьютеру или мобильному устройству. Через этот USB-разъем подается питание, передаются данные и видеосигнал DisplayPort.</p> <p>Сверхвысокоскоростной (10 Гбит/с) разъем USB Type-C (USB 3.2 Gen2) обеспечивает самую высокую скорость передачи и альтернативный режим, а разъем DP 1.4 поддерживает максимальное разрешение 3440 x 1440 при 60 Гц, PD 20 В/4,5 А, 15 В/3 А, 9 В/3 А, 5 В/3 А.</p> <p>ПРИМЕЧАНИЕ: USB Type-C не поддерживается в версиях Windows ниже Windows 10.</p>
<p>7</p>	<p>Гнездо линейного аудиовыхода</p>	<p>Подключение внешних динамиков.*</p>
<p>8</p>	<p>Сверхвысокоскоростной (10 Гбит/с) разъем USB Type-C (USB 3.2 Gen2) восходящей передачи (только данные)</p> 	<p>Подключите кабель USB-A-на-USB-C из комплекта поставки монитора к монитору и компьютеру. Этот разъем USB поддерживает передачу данных со скоростью 10 Гбит/с (USB 3.2 Gen2). После подключения кабеля можно использовать разъемы USB монитора.</p> <p>ПРИМЕЧАНИЕ: USB Type-C не поддерживается в версиях Windows ниже Windows 10.</p>
<p>9</p>	<p>Сверхвысокоскоростной (10 Гбит/с) разъем USB Type-A (USB 3.2 Gen2) нисходящей передачи (4)</p>	<p>Подключите USB-устройство.**</p> <p>ПРИМЕЧАНИЕ: Для использования этого разъема нужно подключить кабель USB Type-C или USB Type-C-на-Type-A (входит в комплект поставки вашего монитора) к разъему USB Type-C восходящей передачи на мониторе и к вашему компьютеру.</p>



10	Разъем RJ45	Поддерживает подключение к сети Ethernet 10/100/1000 Мбит/с.
11	Сверхвысокоскоростной (10 Гбит/с) разъем USB Type-A (USB 3.2 Gen2) нисходящей передачи с поддержкой зарядки	Подключите ваше USB-устройство** или заряжайте ваше устройство. ПРИМЕЧАНИЕ: Для использования этого разъема нужно подключить кабель USB Type-C или USB Type-C-на-Type-A (входит в комплект поставки вашего монитора) к разъему USB Type-C восходящей передачи на мониторе и к вашему компьютеру.
12	Сверхвысокоскоростной (10 Гбит/с) разъем USB Type-C (USB 3.2 Gen2) нисходящей передачи	Подключите USB-устройство.** ПРИМЕЧАНИЕ: Для использования этого разъема нужно подключить кабель USB Type-C или USB Type-C-на-Type-A (входит в комплект поставки вашего монитора) к разъему USB Type-C восходящей передачи на мониторе и к вашему компьютеру.
13	Динамики	Служат для вывода звука.

*К разъему линейного аудиовыхода нельзя подключать наушники.

**Когда беспроводное USB-устройство подключено к USB-разъему нисходящей передачи, советуем НЕ подключать никакие другие USB-устройства к соседним разъемам во избежание интерференции сигналов.



Технические характеристики монитора

Модель	U3423WE
Тип экрана	ЖК-экран с активной матрицей, технология TFT
Технология панели	Технология IPS (In Plane Switching)
Соотношение сторон	21:9
Видимое изображение	
Диагональ	867,16 мм (34,14 дюйма)
Ширина (активная область)	800,05 мм (31,50 дюйма)
Высота (активная область)	335,05 мм (13,19 дюйма)
Общая площадь	268056,75 мм ² (415,49 дюйма ²)
Шаг пикселей	0,2325 мм x 0,2325 мм
Количество пикселей на дюйм (PPI)	109
Угол обзора	178° (по вертикали) (тип.) 178° (по горизонтали) (тип.)
Яркость экрана	300 кд/м ² (тип.)
Коэффициент контрастности	2000 к 1 (тип.)
Покрытие лицевой панели	Прочное (3H) антибликовое покрытие
Подсветка	Система белой светодиодной подсветки по краям
Время отклика	8 мс (Нормальный) 5 мс (Быстро)
Изгиб	1900R
Глубина представления цвета	1,07 млрд цветов
Гамма воспроизводимых цветов	<ul style="list-style-type: none">• DCI-P3 98%• Display P3 98%• sRGB 100%• Rec 709 100%



Точность калибровки	DCI-P3, Display P3, sRGB и Rec 709: Delta E ≤ 2 (средн.)
Возможности подключений	<ul style="list-style-type: none"> • 1 разъем DisplayPort версии 1.4 (HDCP2.2) • 2 разъема HDMI версии 2.1 (TMDS) (HDCP2.2) • 1 разъем USB Type-C восходящей передачи (видео и данные) (альтернативный режим с DisplayPort 1.4, профиль подачи питания PD до 90 Вт)* • 1 разъем USB-C восходящей передачи (только данные, 10 Гбит/с, USB 3.2 Gen2) • 4 сверхвысокоскоростных (10 Гбит/с) разъема USB Type-A (USB 3.2 Gen2) нисходящей передачи • 1 сверхвысокоскоростной (10 Гбит/с) разъем USB Type-C (USB 3.2 Gen2) нисходящей передачи с поддержкой зарядки при 15 Вт (макс.) • 1 сверхвысокоскоростной (10 Гбит/с) разъем USB Type-A (USB 3.2 Gen2) с поддержкой зарядки BC1.2 при 2 А (макс.) • 1 разъем линейного аудиовыхода • 1 порт RJ45
Ширина рамки (от края монитора до активной области)	10,35 мм (сверху) 9,66 мм (слева/справа) 13,90 мм (снизу)
Возможности регулировки	
Регулируемая по высоте стойка	150 мм
Наклон	от -5° до 21°
Разворот	от -30° до 30°
Регулировка наклона вбок	от -4° до 4°



 ПРИМЕЧАНИЕ: Не устанавливайте и не используйте этот монитор в книжной (вертикальной) ориентации и не переворачивайте его на 180° из альбомной ориентации, так как это может повредить монитор.	
Встроенные динамики	2 x 5 Вт для вывода звука
Совместимость с ПО Dell Display Manager	Простая организация и другие ключевые функции
Безопасность	Гнездо замка безопасности (кабельный замок продается отдельно)

*DisplayPort и USB Type-C (альтернативный режим с DisplayPort 1.4): HBR3/DisplayPort 1.4/DP звук поддерживается.

Характеристики разрешения

Модель	U3423WE
Частота строк	30-90 кГц (авто)
Частота кадров	56-76 Гц (авто)
Максимальное предустановленное разрешение	3440 x 1440 при 60 Гц

Поддерживаемые видеорежимы

Модель	U3423WE
Воспроизводимые стандарты видео (HDMI и DisplayPort и альтернативный режим USB Type-C)	480p, 576p, 720p, 1080i*, 1080p

*Только для входа HDMI.



Предустановленные режимы отображения

Режим отображения	Частота строк (кГц)	Частота кадров (Гц)	Частота обновления пикселей (МГц)	Полярность синхронизации (гор./верт.)
VESA, 720 x 400	31,5	70,1	28,3	-/+
VESA, 640 x 480	31,5	59,9	25,2	-/-
VESA, 640 x 480	37,5	75,0	31,5	-/-
VESA, 800 x 600	37,9	60,3	40,0	+/+
VESA, 800 x 600	46,9	75,0	49,5	+/+
VESA, 1024 x 768	48,4	60,0	65,0	-/-
VESA, 1024 x 768	60,0	75,0	78,8	+/+
VESA, 1152 x 864	67,5	75,0	108,0	+/+
VESA, 1280 x 800 - R	49,3	59,9	71,0	+/-
VESA, 1280 x 1024	64,0	60,0	108,0	+/+
VESA, 1280 x 1024	80,0	75,0	135,0	+/+
VESA, 1600 x 1200	75,0	60,0	162,0	+/+
VESA, 1920 x 1080	67,5	60,0	148,5	+/+
VESA, 2560 x 1440	88,8	60,0	241,5	+/-
VESA, 3440 x 1440*	88,8	60,0	319,8	+/-

*Требуется видеокарта, поддерживающая HDMI 2.1 (TMDS).



Электрические характеристики

Модель	U3423WE
Входные видеосигналы	HDMI 2.1 (TMDS)*/DisplayPort 1.4**, 600 мВ для каждой дифференциальной линии, входное сопротивление 100 Ом на дифференциальную пару
Входное перем. напряжение/ частота/сила тока	100-240 В перем. тока / 50 Гц или 60 Гц ± 3 Гц / 3,0 А (тип.)
Пусковой ток	<ul style="list-style-type: none">• 120 В: 40 А (макс.) при 0°C (холодный запуск)• 240 В: 80 А (макс.) при 0°C (холодный запуск)
Потребляемая мощность	<ul style="list-style-type: none">• 0,3 Вт (режим Выкл.)¹• 0,3 Вт (режим ожидания)¹• 31 Вт (режим Вкл.)¹• 198 Вт (макс.)²• 26,24 Вт (Pon)³• 85,06 кВт/час (ТЕС)³

*Не поддерживает дополнительную спецификацию HDMI 2.1, включая канал HDMI Ethernet (HEC), возвратный звуковой канал (ARC), стандарт для формата 3D и разрешения 3D, стандарт для разрешения 4K цифрового кино, HDR, канал с фиксированной скоростью (FRL), расширенный возвратный звуковой канал (eARC), переменную частоту обновления (VRR), быстрое переключение мультимедиа (QMS), быструю передачу кадров (QFT), автоматический режим с малой задержкой (ALLM), сжатие потока отображения (DSC) и отображением тонов на основе источника (SBTM).

**HBR3/DisplayPort 1.4/DP звук поддерживается.

¹ Как определено в EU 2019/2021 и EU 2019/2013.

² Настройки макс. яркости и контрастности с макс. нагрузкой по мощности на всех разъемах USB.

³ Pon: Энергопотребление в режиме Вкл. - согласно определению в версии Energy Star 8.0.

ТЕС: Общее энергопотребление в кВт*час - согласно определению в версии Energy Star 8.0.



Этот документ предназначен только для информирования и содержит данные, полученные в лабораторных условиях. Ваш продукт может иметь другие рабочие показатели в зависимости от программного обеспечения, компонентов и заказанных вами периферийных устройств. Мы не берем на себя обязательства по обновлению данной информации.

Поэтому потребителю не следует полагаться на эту информацию при принятии решений о допустимых параметрах электросети или иных параметрах. Мы не даем никаких гарантий, явно выраженных или подразумеваемых, относительно точности и полноты этой информации.



ПРИМЕЧАНИЕ: Этот монитор сертифицирован на соответствие стандарту ENERGY STAR. Это устройство отвечает требованиям стандарта ENERGY STAR при использовании стандартных заводских настроек, которые можно восстановить, выбрав функцию "Заводские настройки" в экранном меню. Изменение стандартных заводских настроек или включение других функций может увеличить энергопотребление сверх предельных значений, установленных стандартом ENERGY STAR.



Физические характеристики

Модель	U3423WE
Тип сигнального кабеля	<ul style="list-style-type: none"> • Цифровой: DisplayPort, 20-контактный разъем • Цифровой: HDMI, 19-контактный разъем • USB (Универсальная последовательная шина): Type-C, 24-контактный разъем • USB (Универсальная последовательная шина): USB-C-на-USB-A
<p>ПРИМЕЧАНИЕ: Мониторы Dell спроектированы для оптимальной работы с видеокабелями, входящими в комплект поставки мониторов. Dell не контролирует поставщиков разных кабелей, предлагаемых на рынке, типы материалов, коннекторы и технологические процессы, используемые при изготовлении этих кабелей, поэтому Dell не гарантирует качество видео, передаваемого по кабелям, не входящими в комплект поставки мониторов Dell.</p>	



Размеры (со стойкой)	
Высота (в поднятом положении)	542,77 мм (21,37 дюйма)
Высота (в опущенном положении)	392,77 мм (15,46 дюйма)
Ширина	813,26 мм (32,02 дюйма)
Глубина	237,44 мм (9,35 дюйма)
Размеры (без стойки)	
Высота	359,05 мм (14,14 дюйма)
Ширина	813,26 мм (32,02 дюйма)
Глубина	101,88 мм (4,01 дюйма)
Размеры стойки	
Высота (в поднятом положении)	433,30 мм (17,06 дюйма)
Высота (в опущенном положении)	386,50 мм (15,22 дюйма)
Ширина	357,50 мм (14,07 дюйма)
Глубина	237,44 мм (9,35 дюйма)
Основание	357,50 мм (14,07 дюйма) x 235,00 мм (9,25 дюйма)
Вес	
Вес с упаковкой	15,65 кг (34,49 фунт.)
Вес вместе со стойкой в сборе и кабелями	11,44 кг (25,21 фунт.)
Вес без стойки в сборе (для настенного крепления или монтажа по стандарту VESA - без кабелей)	7,72 кг (17,01 фунт.)
Вес стойки в сборе	3,29 кг (7,25 фунт.)



Характеристики окружающей среды

Модель	U3423WE
Соответствие стандартам	
<ul style="list-style-type: none">• Монитор, сертифицированный по стандарту ENERGY STAR• Регистрация EPEAT, где это применимо. Регистрация EPEAT зависит от конкретной страны. Статус регистрации для вашей страны см. на сайте www.epeat.net.• Совместимость со стандартом RoHS• TCO Certified и TCO Certified Edge• Монитор, не содержащий бромированных огнестойких добавок/поливинилхлорида (за исключением внешних кабелей)• Стекло, не содержащее мышьяк, и панель, не содержащая ртути	
Температура	
При работе	от 0°C до 40°C (от 32°F до 104°F)
Нерабочая	<ul style="list-style-type: none">• При хранении: от -20°C до 60°C (от -4°F до 140°F)• Транспортировка: от -20°C до 60°C (от -4°F до 140°F)
Влажность	
При работе	от 10% до 80% (без образования конденсата)
Нерабочая	<ul style="list-style-type: none">• При хранении: от 5% до 90% (без образования конденсата)• Транспортировка: от 5% до 90% (без образования конденсата)
Высота	
При работе	5000 м (16404 фута) (макс.)
Нерабочая	12192 м (40000 фута) (макс.)
Теплорассеяние	<ul style="list-style-type: none">• 675,58 британских тепловых единиц/час (макс.)• 105,77 британских тепловых единиц/час (тип.)



Назначение контактов

Входной разъем DisplayPort

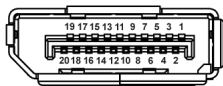

Номер контакта	20-контактный разъем подключенного сигнального кабеля
1	ML3 (n)
2	ЗЕМЛЯ
3	ML3 (p)
4	ML2 (n)
5	ЗЕМЛЯ
6	ML2 (p)
7	ML1 (n)
8	ЗЕМЛЯ
9	ML1 (p)
10	ML0 (n)
11	ЗЕМЛЯ
12	ML0 (p)
13	ЗЕМЛЯ
14	ЗЕМЛЯ
15	AUX (p)
16	ЗЕМЛЯ
17	AUX (n)
18	Обнаружение горячего подключения
19	Re-PWR
20	+3,3 В DP_PWR



Разъем HDMI

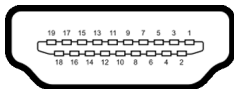

Номер контакта	19-контактный разъем подключенного сигнального кабеля
1	TMDS ДАННЫЕ 2+
2	TMDS ДАННЫЕ 2, ЭКРАН
3	TMDS ДАННЫЕ 2-
4	TMDS ДАННЫЕ 1+
5	TMDS ДАННЫЕ 1, ЭКРАН
6	TMDS ДАННЫЕ 1-
7	TMDS ДАННЫЕ 0+
8	TMDS ДАННЫЕ 0, ЭКРАН
9	TMDS ДАННЫЕ 0-
10	TMDS ТАКТОВЫЙ СИГНАЛ+
11	TMDS ТАКТОВЫЙ СИГНАЛ, ЭКРАН
12	TMDS ТАКТОВЫЙ СИГНАЛ-
13	СЕС
14	Зарезервировано (нормально замкнутое состояние в устройстве)
15	DDC ТАКТОВЫЙ СИГНАЛ (SCL)
16	DDC ДАННЫЕ (SDA)
17	Земля DDC/СЕС
18	ПИТАНИЕ +5 В
19	ОБНАРУЖЕНИЕ ГОРЯЧЕГО ПОДКЛЮЧЕНИЯ



Интерфейс универсальной последовательной шины (USB)

В этом разделе содержится информация о разъемах USB монитора.

 **ПРИМЕЧАНИЕ:** Этот монитор поддерживает сверхвысокоскоростные (10 Гбит/с) разъемы USB (USB 3.2 Gen2).

Скорость передачи	Скорость передачи данных	Поддерживаемая макс. мощность*
Сверхвысокая скорость	10 Гбит/с	4,5 Вт
Высокая скорость	480 Мбит/с	4,5 Вт
Полная скорость	12 Мбит/с	4,5 Вт

*До 2 А на разъеме USB нисходящей передачи (разъем со значком батарейки ) с совместимыми устройствами BC1.2 или обычными USB-устройствами.

USB Type-C	Описание
Видео	DisplayPort 1.4*
Данные	Сверхвысокоскоростной (10 Гбит/с) разъем USB (USB 3.2 Gen2)
Подача питания (PD)	До 90 Вт

*HBR3/DisplayPort 1.4/DP звук поддерживается.

Разъем USB 3.2 нисходящей передачи



Номер контакта	Сторона 9-контактного разъема
1	VCC



2	D-
3	D+
4	ЗЕМЛЯ
5	SSRX-
6	SSRX+
7	ЗЕМЛЯ
8	SSTX-
9	SSTX+

Разъем USB Type-C



Номер контакта	Название сигнала	Номер контакта	Название сигнала
A1	ЗЕМЛЯ	B1	ЗЕМЛЯ
A2	TX1+	B2	TX2+
A3	TX1-	B3	TX2-
A4	VBUS	B4	VBUS
A5	CC1	B5	CC2
A6	D+	B6	D+
A7	D-	B7	D-
A8	SBU1	B8	SBU2
A9	VBUS	B9	VBUS
A10	RX2-	B10	RX1-
A11	RX2+	B11	RX1+
A12	ЗЕМЛЯ	B12	ЗЕМЛЯ

Разъемы USB

- 1 сверхвысокоскоростной (10 Гбит/с) разъем USB Type-C (USB 3.2 Gen2) восходящей передачи (видео и данные) - снизу



- 1 сверхвысокоскоростной (10 Гбит/с) разъем USB Type-C (USB 3.2 Gen2) восходящей передачи (только данные) - снизу
- 1 сверхвысокоскоростной (10 Гбит/с) разъем USB Type-C (USB 3.2 Gen2) нисходящей передачи - снизу
- 5 сверхвысокоскоростных (10 Гбит/с) разъемов USB Type-A (USB 3.2 Gen2) нисходящей передачи - снизу

Разъем питания и зарядки - разъем со значком батарейки  ; обеспечивает быструю зарядку током до 2 А устройств, совместимых со спецификацией BC1.2.

 **ПРИМЕЧАНИЕ:** Для использования функциональных возможностей сверхвысокоскоростных (10 Гбит/с) разъемов USB (USB 3.2 Gen2) требуется компьютер со сверхвысокоскоростными (10 Гбит/с) разъемами USB (USB 3.2 Gen2).

 **ПРИМЕЧАНИЕ:** Разъемы USB монитора работают только тогда, когда монитор включен или находится в режиме ожидания. Если монитор выключить и затем снова включить, то на возобновление нормальной работы подключенных периферийных устройств может уйти несколько секунд.



Коннектор RJ45

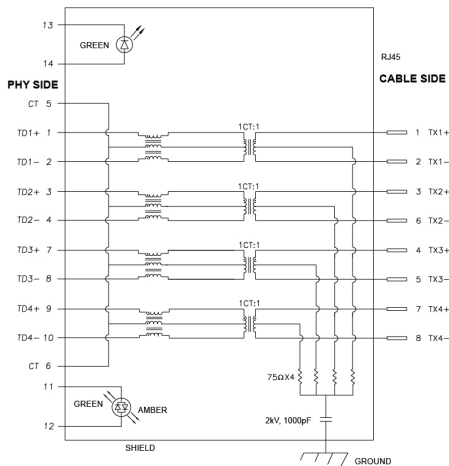

Контакт	Сигнал	
P1	MDI0+	
P2	MDI0-	
P3	MDI1+	
P4	MDI1-	
P5	CT	
P6	CT	
P7	MDI2+	
P8	MDI2-	
P9	MDI3+	
P10	MDI3-	
Номер контакта	Оранжевый	Зеленый
P11	-	+
P12	+	-
P13	--	+
P14	--	-



Установка драйвера

Установите драйвер контроллера Realtek USB GBE Ethernet, доступный для вашей системы. Его можно загрузить на сайте www.dell.com/support в разделе "Драйверы и файлы для загрузки".

Скорость передачи данных по сети (RJ45) через USB-C:

- Высокое разрешение: До 480 Мбит/с
- Высокая скорость передачи данных: До 1000 Мбит/с

 **ПРИМЕЧАНИЕ:** Этот порт LAN совместим со стандартом 1000Base-T IEEE 802.3az и поддерживает функции MPT (сквозная передача MAC-адреса (напечатан на этикетке с названием модели)), пробуждения по локальной сети (Wake-on-LAN, WOL) из режима ожидания (только S3) и Загрузка UEFI* PXE [Загрузка UEFI PXE не поддерживается на стационарных ПК Dell (за исключением OptiPlex 7090/3090 Ultra Desktop)]; эти 3 функции зависят от настроек в BIOS и версии ОС. Функционал может отличаться на ПК, изготовленных не компанией Dell.

*UEFI расшифровывается как Unified Extensible Firmware Interface.



Индикатор состояния разъема RJ45

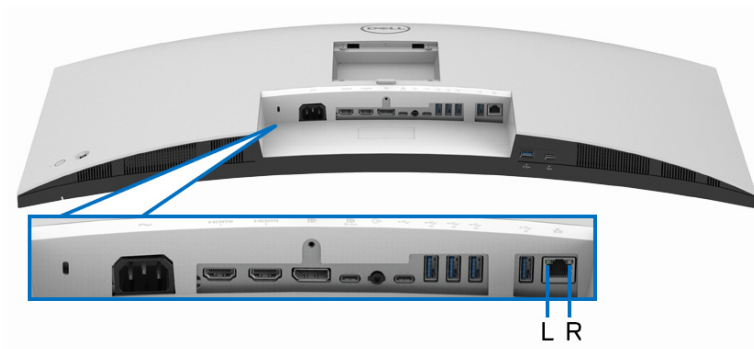

Индикатор	Цвет	Описание
Правый индикатор	Желтый или зеленый	Индикатор скорости: <ul style="list-style-type: none">• Горит желтым - 1000 Мбит/с• Горит зеленым - 100 Мбит/с• Не горит - 10 Мбит/с
Левый индикатор	Зеленый	Индикатор канала/активности: <ul style="list-style-type: none">• Мигает - порт активен.• Горит зеленым - устанавливается подключение.• Не горит - подключение не установлено.

 **ПРИМЕЧАНИЕ:** Кабель RJ45 не входит в стандартный комплект поставки.



Поддержка технологии Plug and Play

Этот монитор можно подключать к любой системе, поддерживающей технологию Plug and Play. Монитор автоматически передает на компьютер расширенные данные идентификации дисплея (EDID) с помощью протоколов DDC (канал отображения данных), чтобы компьютер мог автоматически настроить и оптимизировать параметры монитора. Большая часть параметров монитора настраиваются автоматически; при желании вы можете выбрать другие настройки. Дополнительные сведения об изменении настроек монитора см. в разделе [Работа с монитором](#).

Политика в отношении качества ЖК-монитора и пикселей

В процессе производства ЖК мониторов допускается фиксация одного или нескольких пикселей в неизменяемом состоянии. Эти пиксели малозаметны, и они не влияют на качество отображения или эксплуатационные характеристики монитора. Дополнительные сведения о Политике компании Dell в отношении качества мониторов и пикселей см. на веб-сайте www.dell.com/pixelguidelines.

Эргономика

- △ **ВНИМАНИЕ! Неправильное или слишком долгое использование клавиатуры может привести к травме.**
- △ **ВНИМАНИЕ! Длительный просмотр изображений на экране монитора может вызвать перенапряжение глаз.**

Для комфортной и эффективной работы за компьютером соблюдайте следующие рекомендации при его настройке и использовании:

- Расположите компьютер так, чтобы во время вашей работы монитор и клавиатура находились прямо перед вами. Правильно расположить клавиатуру вам помогут специальные имеющиеся в продаже подставки.
- Для уменьшения риска перенапряжения глаз и возникновения болевых ощущений в шее, руках, спине или плечах из-за долгой работы за монитором соблюдайте следующие рекомендации:
 1. Расстояние от глаз до экрана должно составлять примерно 50 - 70 см (20 - 28 дюймов).
 2. После продолжительной работы за монитором часто поморгайте, чтобы увлажнить глаза, или промойте их водой.



3. Через каждые два часа делайте перерывы по 20 минут.
 4. Во время перерывов отводите взгляд от монитора и не менее 20 секунд смотрите на предметы на расстоянии примерно 20 футов.
 5. Во время перерывов потягивайтесь, чтобы снять напряжение в шее/руках/спине/плечах.
- Когда сидите перед монитором, выбирайте такое положение, чтобы экран находился на уровне глаз или чуть ниже.
 - Отрегулируйте угол наклона, контрастность и яркость монитора.
 - Отрегулируйте яркость окружающего освещения (верхний свет, настольные лампы, шторы и занавески на окнах поблизости), чтобы максимально уменьшить отражения и блики на экране монитора.
 - Используйте кресло с хорошей опорой для поясницы.
 - Держите предплечья горизонтально, чтобы при использовании клавиатуры и мыши запястья находились в нейтральном, комфортном положении.
 - Всегда оставляйте место для свободного движения рук при использовании клавиатуры и мыши.
 - Держите плечевые части рук в естественном положении по обеим сторонам.
 - Ноги должны ровно опираться на пол.
 - Сидите так, чтобы вес ног приходился на ступни, а не на переднюю часть сиденья. Отрегулируйте высоту кресла или при необходимости используйте подставку для ног, чтобы поддерживать правильную позу.
 - Меняйте виды деятельности. Попробуйте организовать свою работу так, чтобы не нужно было подолгу работать, сидя за столом. Попробуйте регулярно вставать и прохаживаться.
 - Уберите из-под стола предметы, кабели и шнуры питания, которые мешают комфортно сидеть и за которые можно случайно споткнуться.



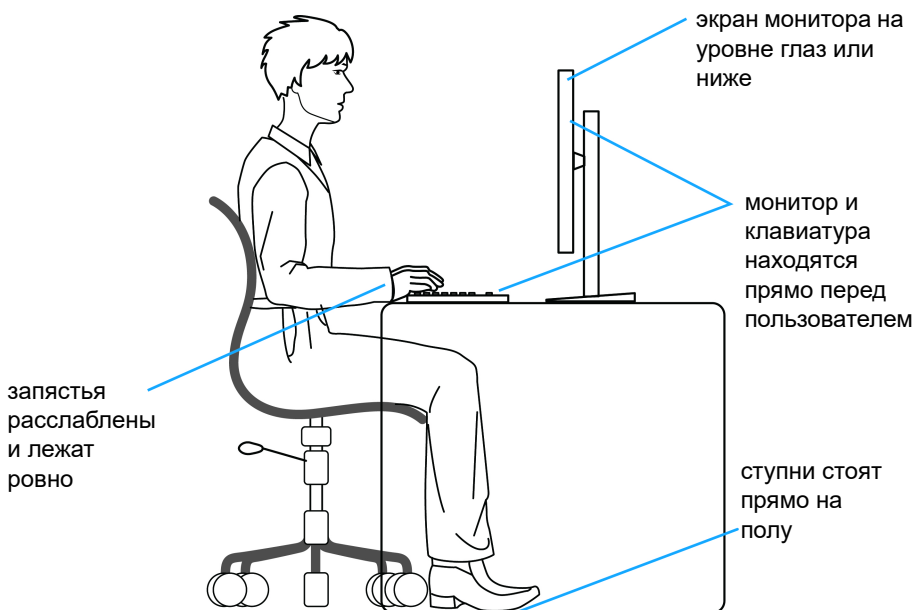

Обращение с дисплеем и его переноска

Для обеспечения безопасности при обращении с монитором и его переноске соблюдайте следующие рекомендации:

- Прежде чем переносить или наклонять монитор, выключите компьютер и монитор.
- Отсоедините все кабели от монитора.
- Поместите монитор в оригинальную коробку с оригинальными упаковочными материалами.
- Поднимая или перенося монитор, прочно держите его за низ и боковые рамки, не прилагая чрезмерные усилия.



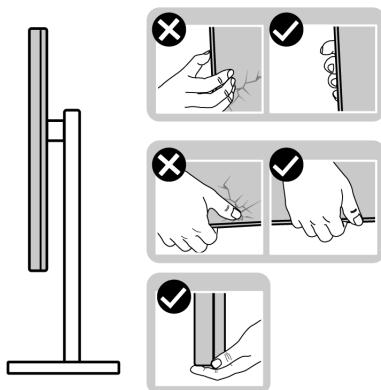

- Поднимая или перенося монитор, держите его экраном от себя и не давите на поверхность экрана, чтобы не поцарапать и не повредить ее.

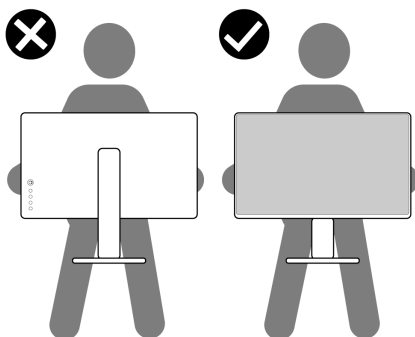

- При перевозке монитора не подвергайте его случайной тряске или вибрации.



- Поднимая или перенося монитор, не переворачивайте его вверх дном, когда держите за основание стойки или подъемник стойки. Иначе вы можете случайно пораниться или повредить монитор.

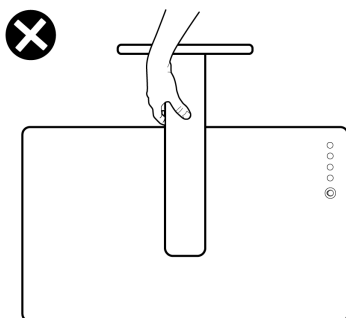

Руководство по обслуживанию

Чистка монитора

- ⚠ **ПРЕДУПРЕЖДЕНИЕ:** Использование ненадлежащих методов при чистке монитора может привести к физическому повреждению экрана или корпуса вашего монитора Dell.
- ⚠ **ВНИМАНИЕ!** Перед чисткой монитора прочитайте раздел [Инструкции по технике безопасности](#) и следуйте указаниям.
- ⚠ **ПРЕДУПРЕЖДЕНИЕ:** Перед чисткой монитора отсоедините шнур питания монитора от сетевой розетки.

Соблюдайте приведенные ниже указания по распаковке и чистке монитора и обращению с ним:

- Для чистки экрана монитора Dell осторожно протирайте его мягкой чистой тканью, смоченной в воде. По возможности применяйте специальную ткань для чистки экранов или растворы, подходящие для чистки экрана монитора Dell.
- ⚠ **ВНИМАНИЕ!** Не используйте моющие средства или другие химические вещества, такие как бензол, разбавители, нашатырный спирт, абразивные чистящие средства или сжатый воздух.



- △ ВНИМАНИЕ!** Использование химических веществ для чистки может нарушить внешний вид монитора, например, вызвать выцветание, появление молочной пленки на мониторе, деформацию, неравномерность отображения темных цветов и отслаивание на поверхности экрана.
- △ ПРЕДУПРЕЖДЕНИЕ:** Не разбрызгивайте чистящий раствор или даже воду прямо на поверхность монитора. Это приведет к скоплению жидкости в нижней части панели дисплея и коррозии электроники, что вызовет неустранимое повреждение. Вместо этого нанесите чистящий раствор или воду на мягкую ткань, а затем ею очистите монитор.
- ✎ ПРИМЕЧАНИЕ:** Повреждение монитора, вызванное применением ненадлежащих методов чистки и использованием бензола, разбавителя, аммиака, абразивных чистящих средств, спирта, сжатого воздуха или моющих средств любого типа, считается повреждением, возникшим по вине заказчика (CID). Стандартная гарантия Dell не распространяется на повреждения, возникшие по вине заказчика (CID).
- Если после распаковки монитора заметите на нем белый порошок, то очистите его тканью.
 - Обращаться с монитором нужно бережно, чтобы не поцарапать темный корпус монитора, так как на нем царапины более заметны, чем на светлых корпусах.
 - Для сохранения высокого качества изображения на мониторе используйте динамически меняющиеся экранные заставки и выключайте питание монитора, если он не используется.



Установка монитора

Прикрепление стойки

 **ПРИМЕЧАНИЕ:** Монитор отгружается с завода с отсоединенной стойкой.

 **ПРИМЕЧАНИЕ:** Описанные ниже инструкции применимы только для стойки, входящей в комплект поставки вашего монитора. Если вы купили стойку отдельно у другого продавца, то для ее подсоединения выполните инструкции по установке, прилагаемые к этой стойке.

Порядок прикрепления стойки к монитору:

1. Выполните инструкции, указанные на упаковочной коробке, чтобы извлечь стойку из верхней защитной прокладки.
2. Извлеките подъемник стойки и основание стойки из упаковочного пакета.

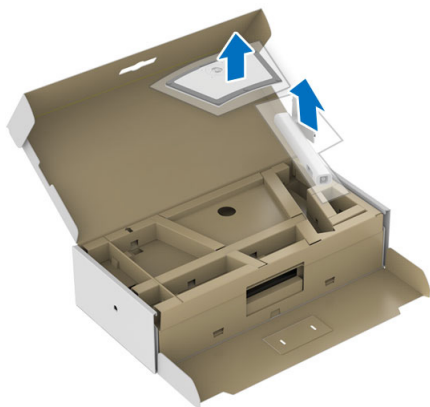

3. Вставьте до упора блоки на основании подставки в гнездо на стойке.
4. Поднимите винтовую рукоятку и поверните винт по часовой стрелке.



5. Плотно затянув винт, опустите винтовую рукоятку, утопив ее в углублении.

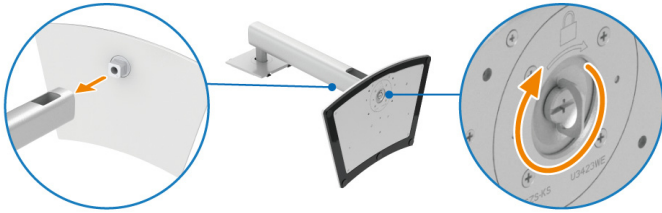

6. Поднимите крышку, как показано, чтобы открыть область VESA для сборки стойки.



7. Прикрепите стойку в сборе к монитору.
- a. Вставьте два выступа сверху стойки в пазы на задней стенке монитора.
 - b. Нажимайте стойку, чтобы она со щелчком встала на место.



8. Установите монитор вертикально.

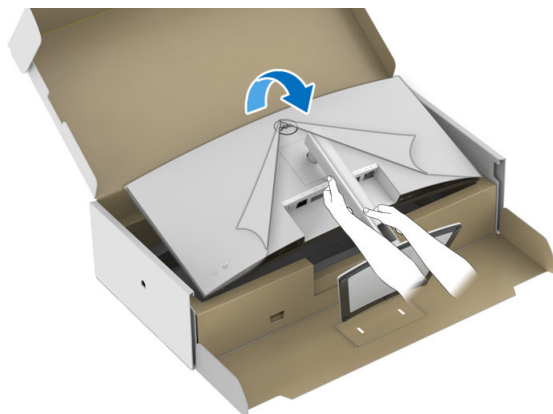

ПРИМЕЧАНИЕ: осторожно поднимите монитор, следя за тем, чтобы он не соскользнул и не упал.



9. Снимите обертку с монитора.

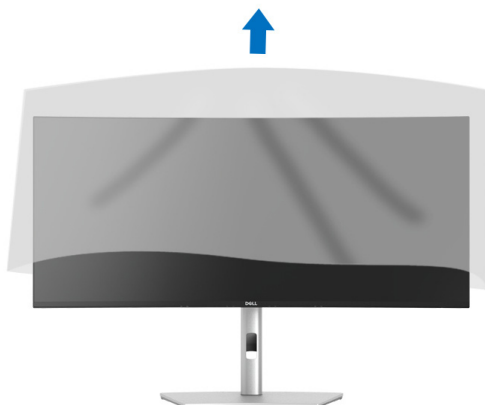

Укладка кабелей

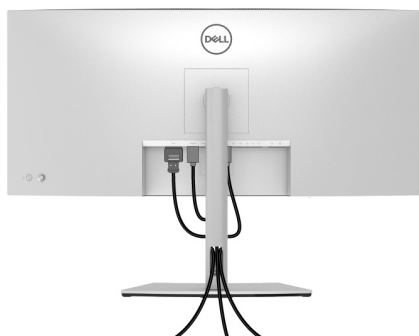

Подключив все необходимые кабели к монитору и компьютеру (порядок подключения кабелей см. в разделе [Подключение монитора](#)), пропустите все кабели через отверстие, как показано выше.



Подключение монитора

⚠ ПРЕДУПРЕЖДЕНИЕ: Перед выполнением любых процедур, описанных в этом разделе, прочитайте раздел [Инструкции по технике безопасности](#).

📌 ПРИМЕЧАНИЕ: Мониторы Dell рассчитаны на оптимальную работу с кабелями Dell, входящими в комплект поставки. Dell не гарантирует качество видео и нормальную работу при использовании кабелей, изготовленных не компанией Dell.

📌 ПРИМЕЧАНИЕ: Перед подключением кабелей пропустите их через специальное отверстие для укладки кабелей.

📌 ПРИМЕЧАНИЕ: Не подключайте к компьютеру одновременно все кабели.

📌 ПРИМЕЧАНИЕ: Изображения служат только для иллюстрации. Внешний вид компьютера может отличаться от показанного.

Порядок подключения монитора к компьютеру:

1. Выключите компьютер и отсоедините шнур питания.
2. Подключите кабель DisplayPort, HDMI или USB Type-C от монитора к компьютеру.

Подключение кабеля DisplayPort (DisplayPort-на-DisplayPort)

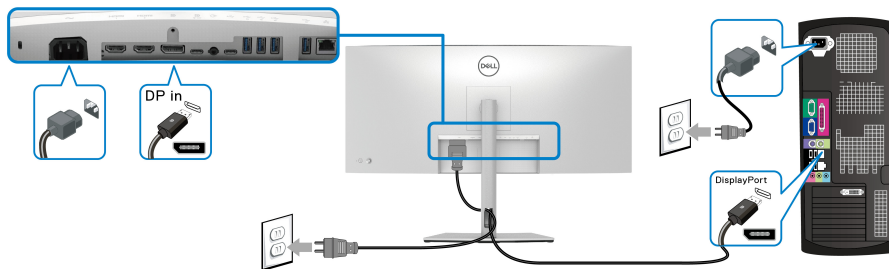

Подключение кабеля HDMI

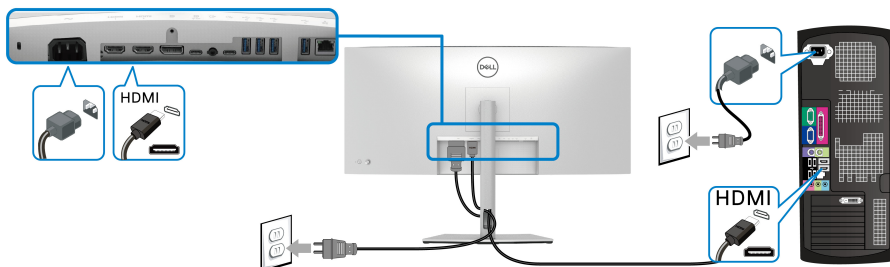

Подключение кабеля USB Type-C

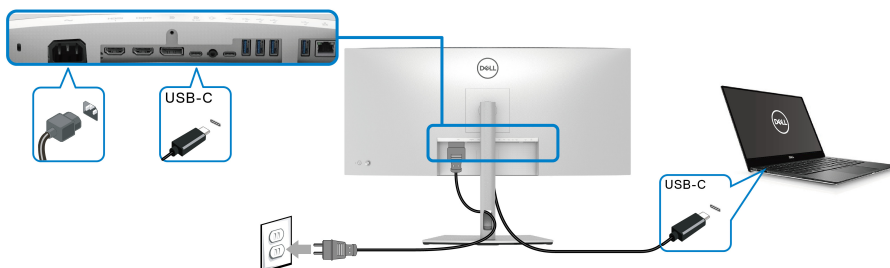

ПРИМЕЧАНИЕ: Используйте с монитором только прилагаемый кабель USB Type-C.

- Этот разъем поддерживает альтернативный режим DisplayPort (только стандарт DP1.4).
- Через разъем USB Type-C, поддерживающий подачу питания (версия PD 3.0), подается питание мощностью до 90 Вт.
- Если для работы вашего ноутбука требуется более 90 Вт, а аккумулятор разряжен, то возможно, его нельзя будет запитать или зарядить через разъем USB PD этого монитора.



Подключение к монитору кабеля RJ45 (покупается дополнительно)

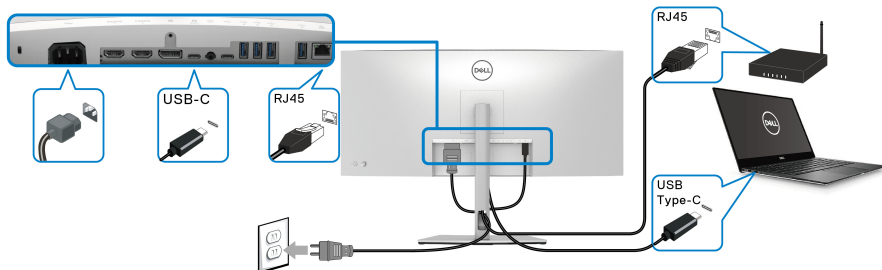

ПРИМЕЧАНИЕ: Кабель RJ45 не входит в стандартный комплект поставки.

Подключение высокоскоростного (10 Гбит/с) кабеля USB (USB 3.2 Gen2)

ПРИМЕЧАНИЕ: Для предотвращения повреждения или утраты данных перед отсоединением кабеля от USB-разъема восходящей передачи убедитесь, что НИКАКОЙ USB-накопитель не используется компьютером, подключенным к USB-разъему нисходящей передачи монитора.

После того, как подключите кабель DisplayPort/HDMI/USB Type-C, выполните приведенные ниже инструкции, чтобы подключить кабель USB к компьютеру и завершить настройку монитора:

- а. Подключите один компьютер:** подключите разъем USB 3.2 (Gen2) Type-C восходящей передачи (только данные) (кабель прилагается) к соответствующему разъему USB 3.2 (Gen2) компьютера.
- б. Подключите два компьютера*:** подключите разъем USB 3.2 (Gen2) Type-C восходящей передачи (только данные) (кабель прилагается) и разъем USB Type-C восходящей передачи (видео и данные) (кабель прилагается) к соответствующим разъемам USB на двух компьютерах. Затем в экранном меню выберите источник восходящей передачи USB и источники входного сигнала. См. раздел **USB**.
- Подключите периферийные USB-устройства к разъемам USB нисходящей передачи на мониторе.



3. Подключите шнуры питания компьютера(-ов) и монитора к расположенным поблизости сетевым розеткам.

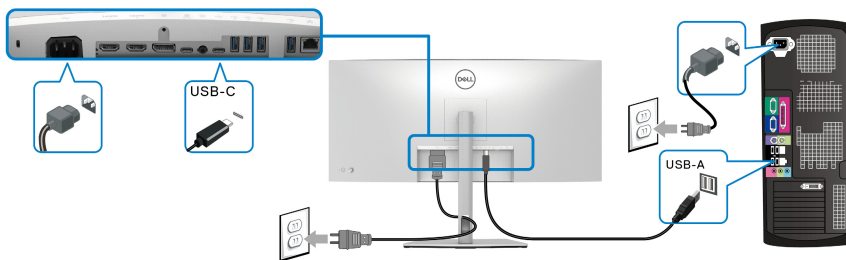

а. Подключите один компьютер

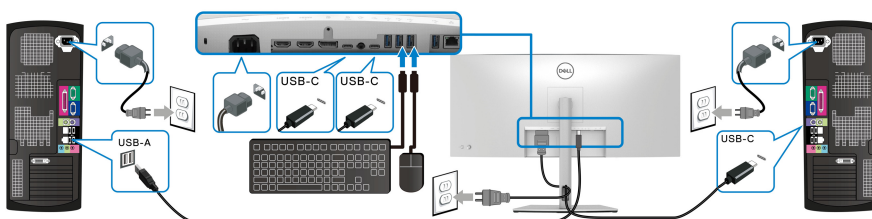

б. Подключите два компьютера

*Если к монитору подключены два компьютера, то в экранном меню настройте параметры **USB**, чтобы управлять двумя компьютерами, используя один комплект клавиатуры и мыши, подключенных к монитору. Подробности см. в разделах **USB** и **Настройка KVM-переключателя**.

4. Включите монитор и компьютер(ы).

Если на мониторе появится изображение, значит, установка завершена. Если изображение отсутствует, то см. раздел **Типичные неполадки**.



Функция Dell Power Button Sync (DPBS)

В вашем мониторе реализована функция Dell Power Button Sync (DPBS), позволяющая вам управлять питанием ПК нажатием кнопки питания на мониторе. Эта функция поддерживается только с платформами Dell со встроенной функцией DPBS и только при подключении через разъем USB-C.

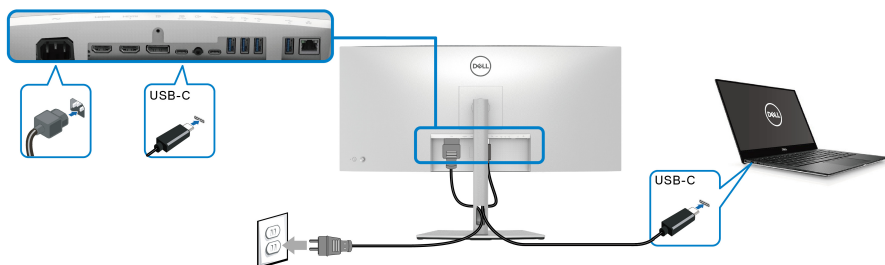

Чтобы на платформе, поддерживающей DPBS, в первый раз убедиться, что функция DPBS работает, сначала на **Панель управления** выполните следующие действия.

ПРИМЕЧАНИЕ: DPBS поддерживает только разъем восходящей передачи USB Type-C со значком .

1. Откройте **Панель управления**.

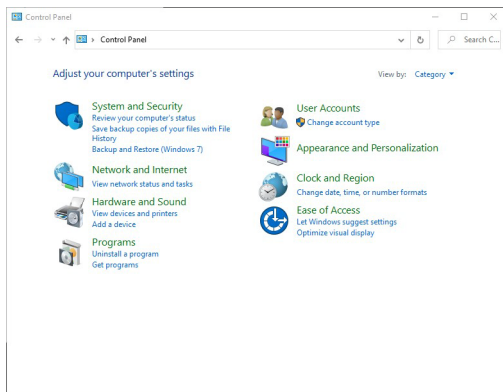

2. Выберите **Оборудование и звук**, затем **Электропитание**.

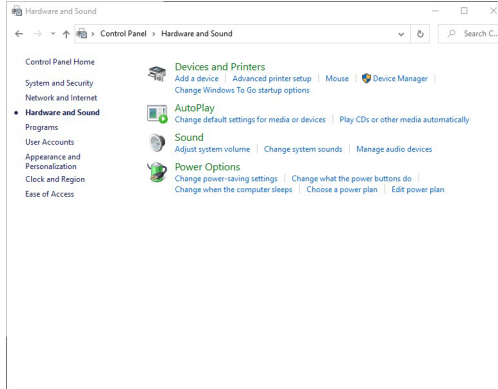

3. Перейти в раздел **Системные параметры**.

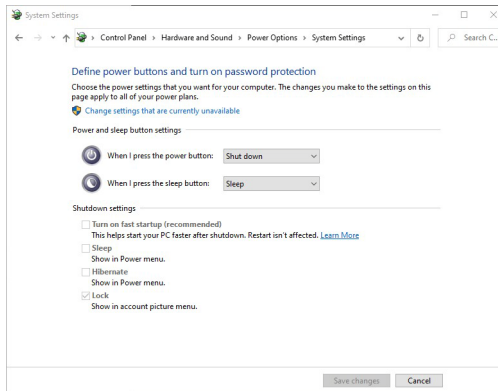

4. В раскрывающемся меню **Действие** при нажатии кнопки питания есть несколько вариантов для выбора: **Действие не требуется/Спящий режим/Гибернация/Завершение работы**. Вы можете выбрать **Спящий режим/Гибернация/Завершение работы**.

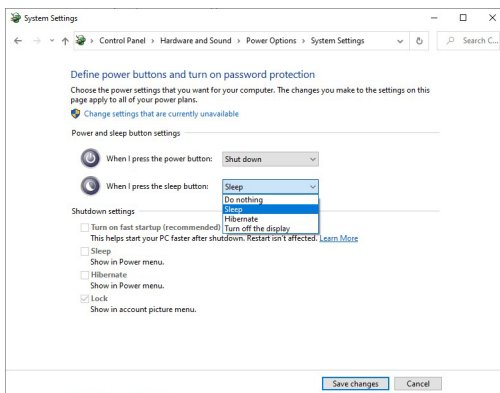
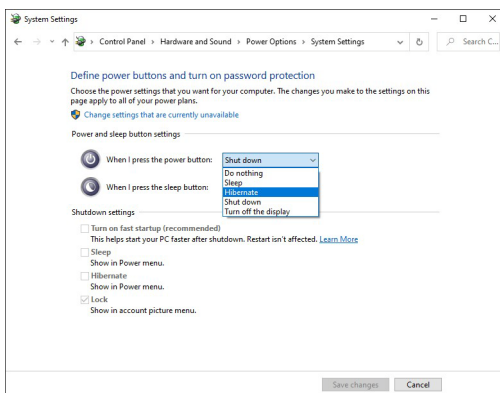

 **ПРИМЕЧАНИЕ:** Не выбирайте вариант "Действие не требуется", иначе кнопка питания монитора не сможет синхронизироваться с состоянием электропитания ПК.



Подключение монитора для использования функции DPBS в первый раз

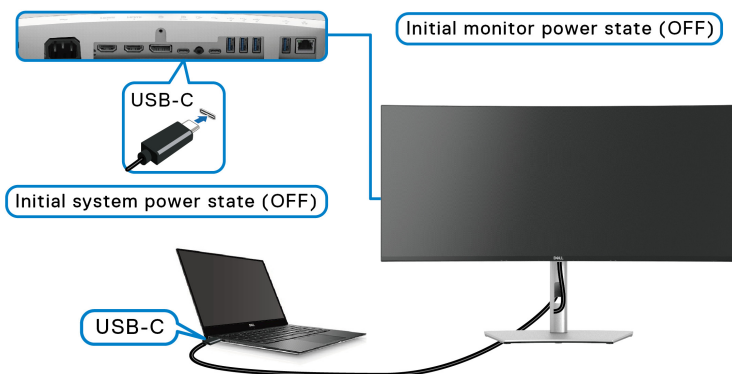

Для настройки функции DPBS в первый раз:

1. Убедитесь, что **ВЫКЛЮЧЕНО** питание и ПК, и монитора.
2. Нажмите кнопку питания монитора, чтобы **ВКЛЮЧИТЬ** монитор.
3. Подключите кабель USB-C от ПК к монитору.
4. Питание и монитора, и ПК **ВКЛЮЧИТСЯ** обычным образом. Если нет, то нажмите кнопку питания либо на мониторе, либо на ПК, чтобы загрузить систему.

ПРИМЕЧАНИЕ: Убедитесь в том, что для функции Dell Power Button Sync установлено значение Вкл. См. раздел [Dell Power Button Sync](#).



Использование функции DPBS

Пробуждение по кабелю USB-C

При подключении кабеля USB-C состояние монитора/ПК будет меняться так:

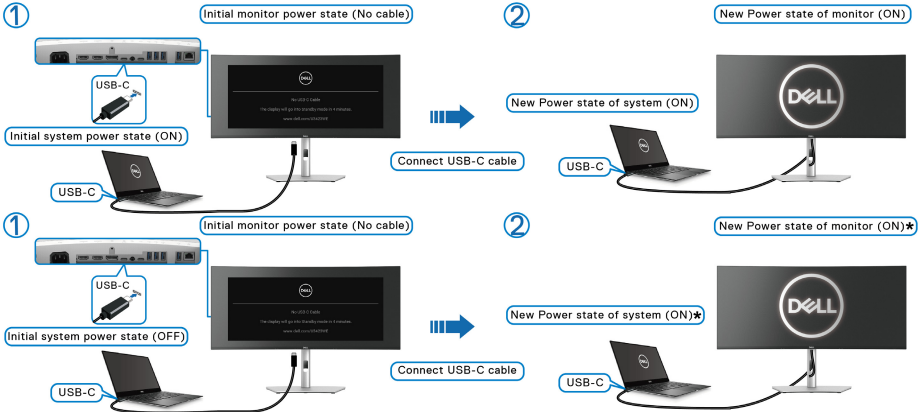

*Не все ПК Dell поддерживают пробуждение через монитор.

*После подключения кабеля USB-C, возможно, нужно будет сдвинуть мышь или нажать клавишу на клавиатуре, чтобы вывести систему/монитор из состояния сна или гибернации.

При нажатии кнопки питания монитора или кнопки питания ПК состояние монитора/ПК будет меняться так:

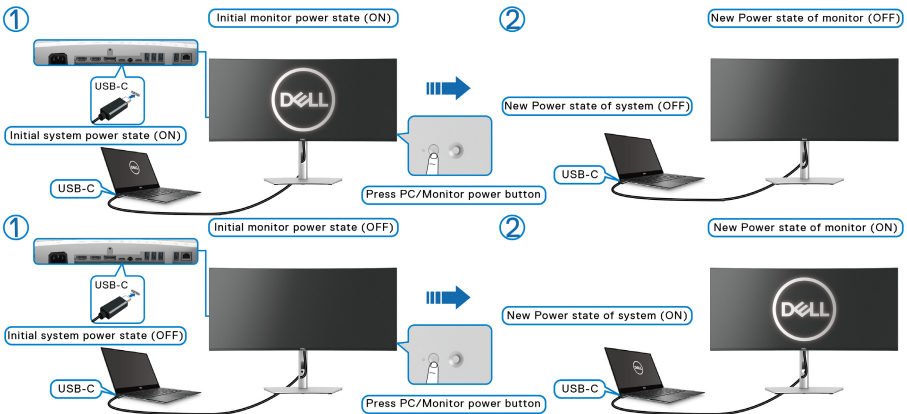

ПРИМЕЧАНИЕ: Функцию Power Button Sync можно включать или отключать в экранном меню. См. раздел [Dell Power Button Sync](#).

- Когда питание и ПК, и монитора **ВКЛЮЧЕНО**, **нажмите и 4 секунды удерживайте кнопку питания монитора**, после чего на экране появится вопрос, хотите ли завершить работу ПК.

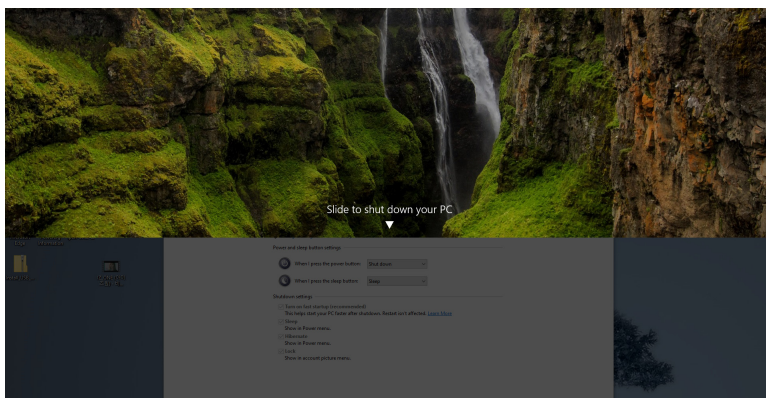
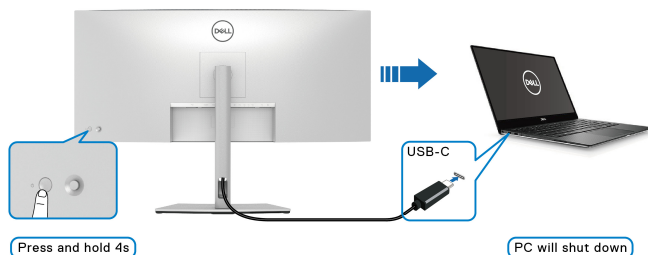

- Когда питание и ПК, и монитора **ВКЛЮЧЕНО**, **нажмите и 10 секунд удерживайте кнопку питания монитора**, после чего будет завершена работа ПК.

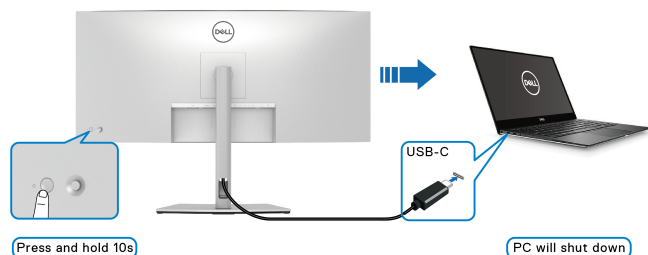

Подключение монитора для использования USB-C

Если у ПК Dell* два разъема USB-C, то состояние питания каждого подключенного монитора будет синхронизироваться с ПК.

Например, когда первоначально питание ПК и двух мониторов ВКЛЮЧЕНО, то нажатие кнопки питания на Мониторе 1 или на Мониторе 2 приведет к ВЫКЛЮЧЕНИЮ ПК, Монитора 1 и Монитора 2.

*Обязательно убедитесь, что ПК Dell поддерживает функцию DPBS.

ПРИМЕЧАНИЕ: DPBS поддерживает только разъем восходящей передачи USB Type-C со значком .

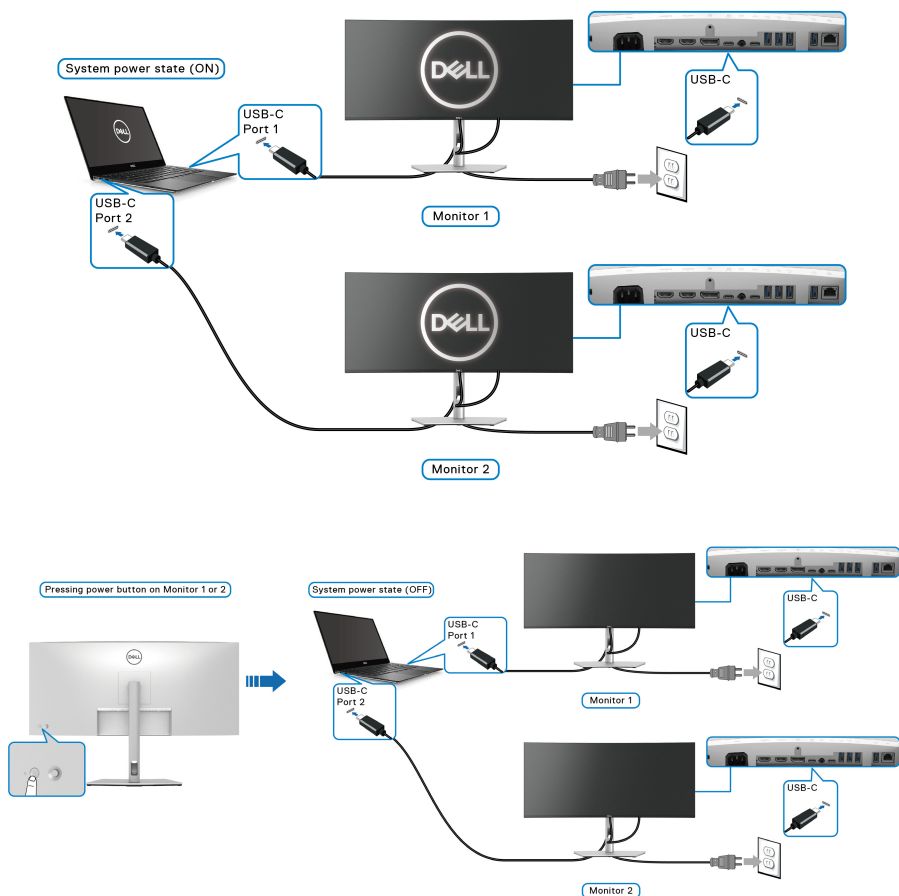

Убедитесь в том, что для функции **Dell Power Button Sync** установлено значение ВКЛ. (см. раздел **Dell Power Button Sync**). Если первоначально питание ПК и двух мониторов ВЫКЛЮЧЕНО, то нажатие кнопки питания на Мониторе 1 или на Мониторе 2 приведет к ВКЛЮЧЕНИЮ ПК, Монитора 1 и Монитора 2.

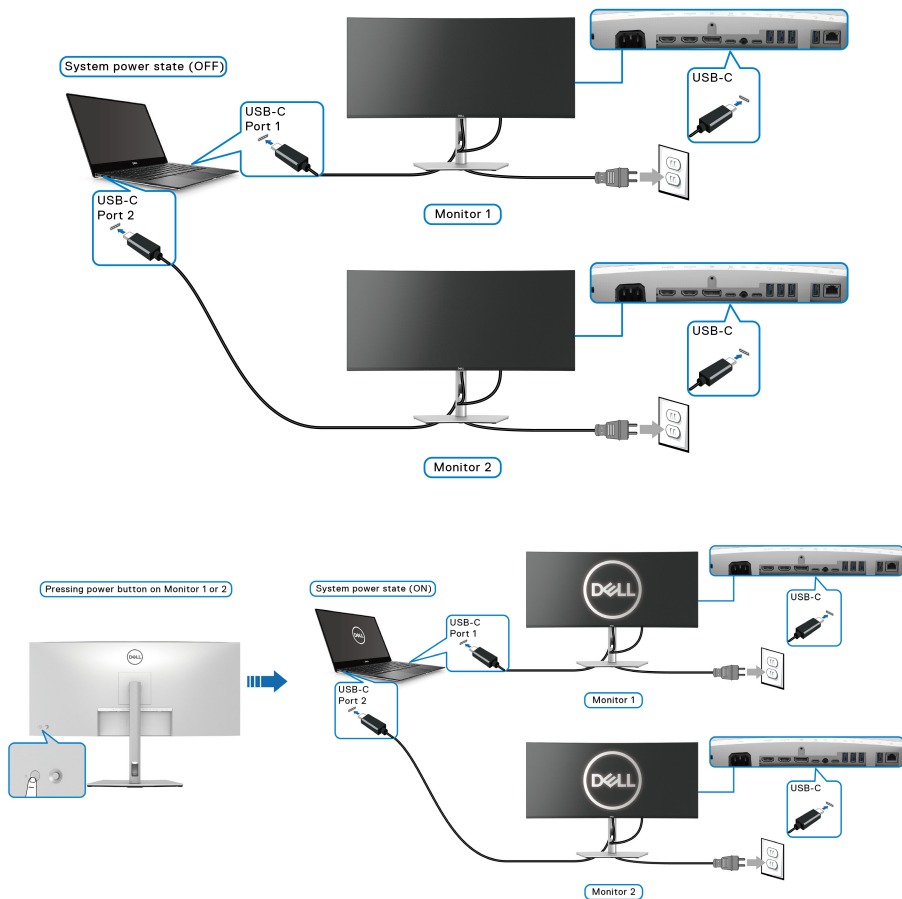

Защита монитора с помощью замка Kensington (покупается дополнительно)

Гнездо замка безопасности находится в нижней части монитора (см. [Гнездо замка безопасности \(на основе Kensington Security Slot™\)](#)).

Прикрепите монитор к столу с помощью замка Kensington.

Дополнительные сведения об использовании замка Kensington (продается отдельно) см. в документации из комплекта поставки замка.

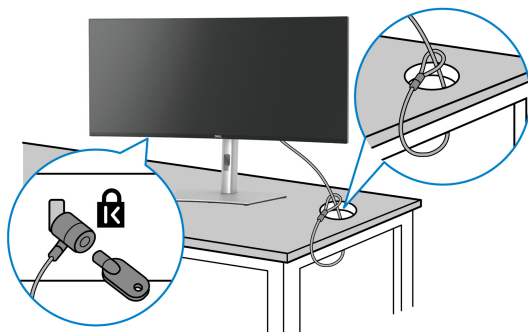

ПРИМЕЧАНИЕ: Изображение приведено только для иллюстрации. Внешний вид замка может отличаться от показанного.

Снятие стойки монитора

ПРИМЕЧАНИЕ: Чтобы не поцарапать ЖК-экран во время отсоединения стойки, положите монитор на мягкую чистую поверхность и действуйте осторожно.

ПРИМЕЧАНИЕ: Следующие шаги описывают порядок снятия стойки, входящей в комплект поставки монитора. Если вы снимаете стойку, купленную у другого продавца, то выполните инструкции по установке, прилагаемые к этой стойке.

Чтобы снять стойку, выполните следующие действия:

1. Положите монитор на мягкую ткань или подстилку.
2. Нажмите и удерживайте кнопку отсоединения стойки на задней стенке дисплея.



3. Поднимите стойку в сборе и отсоедините ее от монитора.

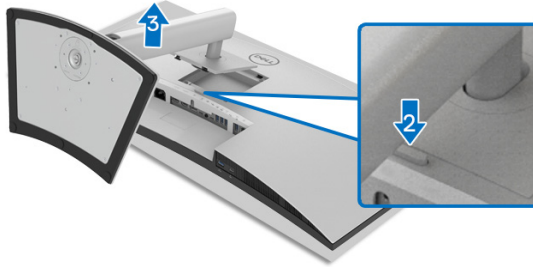

Комплект для настенного крепления стандарта VESA (покупается дополнительно)



(Размер винтов: M4 x 10 мм).

См. инструкции, прилагаемые к комплекту настенного крепления стандарта VESA.

1. Поместите панель монитора на мягкую ткань или подстилку на устойчивом ровном столе.
2. Снимите стойку. (См. раздел **Снятие стойки монитора**)
3. С помощью крестовой отвертки Phillips выверните четыре винта, крепящие пластиковую крышку.
4. Подсоедините к монитору крепежный кронштейн из комплекта для настенного крепления.
5. Закрепите монитор на стене. Дополнительные сведения см. в документации, прилагаемой к комплекту для настенного крепления.

ПРИМЕЧАНИЕ: Для использования только с настенным кронштейном, внесенным в перечень продуктов, аттестованных организацией UL, или CSA, или GS, и рассчитанным на вес/нагрузку не менее 30,88 кг.



Работа с монитором

Включите питание монитора

Нажмите кнопку **Питание**, чтобы включить монитор

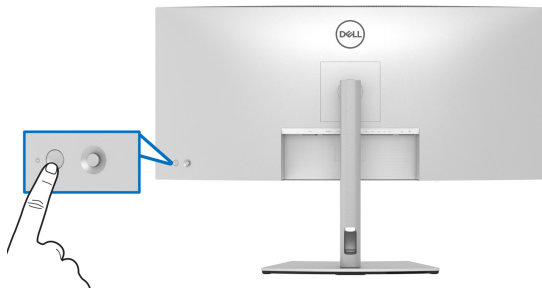



Использование управляющего джойстика

Для регулировки параметров в экранном меню используйте джойстик на задней стенке монитора.

1. Нажмите кнопку джойстика, чтобы открыть главное экранного меню.
2. Для перемещения между пунктами нажимайте джойстик вверх/вниз/влево/вправо.
3. Снова нажмите кнопку джойстика для подтверждения настроек и выхода.



Джойстик	Описание
	<ul style="list-style-type: none"> • Когда отображается экранное меню, нажмите эту кнопку для подтверждения выбора и сохранения настроек. • Когда экранное меню не отображается, нажмите эту кнопку для открытия главного экранного меню. См. раздел Доступ к системе меню.
	<ul style="list-style-type: none"> • Для перемещения в 2 направлениях (вправо и влево). • Переместите вправо для входа в подменю. • Переместите влево для выхода из подменю.
	<ul style="list-style-type: none"> • Для перемещения в 2 направлениях (вверх и вниз). • Перемещение между пунктами меню. • Увеличение (вверх) или уменьшение (вниз) значения выбранного параметра в меню.

При нажатии кнопки джойстика появляется экранная строка состояния, отображающая текущие настройки некоторых экранных функций.

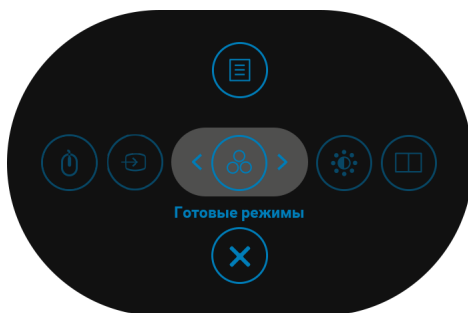

В следующей таблице описываются функции средства запуска меню:

Значок средства запуска меню	Описание
1	
<p>Функциональная клавиша/ Готовые режимы</p>	<p>Нажимайте этот значок для выбора предустановленного цветового режима из списка.</p>



2		Нажимайте этот значок для регулировки уровней яркости и контрастности.
3		Нажимайте этот значок для установки PIP/PBP .
4		Нажимайте этот значок для переключения источников, подключенных к USB-разъемам восходящей передачи, в режиме PIP/PBP .
5		Нажимайте этот значок для установки Источника сигнала .
6		Нажмите этот значок, чтобы открыть экранное меню. См. раздел Доступ к системе меню .
7		Нажмите этот значок, чтобы закрыть экранное меню.

Использование кнопок навигации

Когда активно главное экранное меню и вы нажимаете джойстик для настройки параметров, под экранным меню появляются следующие кнопки навигации.

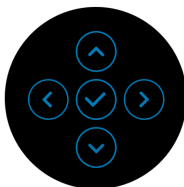

Изменив настройки, перед переходом к другому меню или выходом из экранного меню нажмите джойстик, чтобы сохранить изменения.



 **ПРИМЕЧАНИЕ:** Для выхода из текущего пункта меню и возврата к предыдущему меню нажмите джойстик влево.

Использование экранного меню

Доступ к системе меню

 **ПРИМЕЧАНИЕ:** Изменив настройки, перед переходом к другому меню или выходом из экранного меню нажмите джойстик, чтобы сохранить изменения.

Значок	Меню и подменю	Описание
	Яркость / контрастность	Используйте это меню, чтобы активировать настройку параметров Яркость / контрастность .

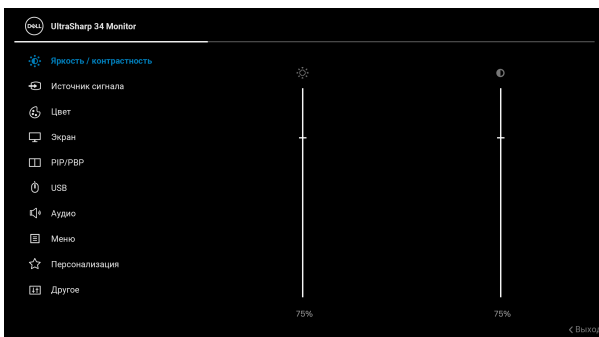

Яркость Параметр **Яркость** позволяет регулировать яркость подсветки. Нажимайте джойстик вверх для увеличения яркости или нажимайте джойстик вниз для уменьшения яркости (мин. 0 / макс. 100).



Контрастность Сначала отрегулируйте параметр **Яркость**, затем при необходимости отрегулируйте параметр **Контрастность**.

Нажимайте джойстик вверх для увеличения контрастности или нажимайте джойстик вниз для уменьшения контрастности (мин. 0 / макс. 100).

Параметр **Контрастность** регулирует степень различия между темными и светлыми участками на экране монитора.



Источник сигнала

Меню **Источник сигнала** позволяет выбрать нужный видеосигнал для подключения к монитору.

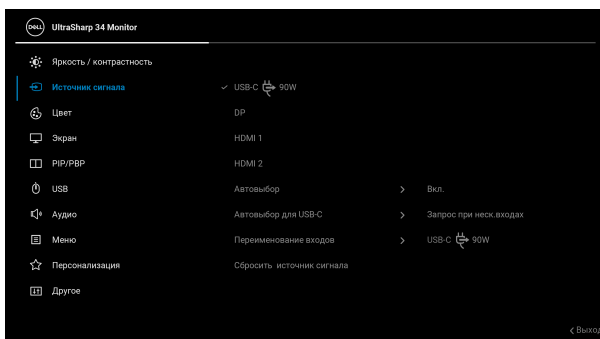

USB-C 90W

Выбирайте вход **USB-C 90W**, когда используете разъем USB Type-C. Для подтверждения выбора нажмите джойстик.

DP

Выберите вход **DP**, если используете разъем DisplayPort (DP). Для подтверждения выбора нажмите джойстик.

HDMI 1

Выберите вход **HDMI 1**, если используете разъем HDMI 1. Для подтверждения выбора нажмите джойстик.



HDMI 2	Выберите вход HDMI 2 , если используете разъем HDMI 2. Для подтверждения выбора нажмите джойстик.
Автовыбор	Включив эту функцию, вы сможете проводить поиск доступных источников входного сигнала.
Автовыбор для USB-C	<p>Вы можете использовать функцию Автовыбор для USB-C, чтобы:</p> <ul style="list-style-type: none"> • Запрос при неск.входах: всегда выводится сообщение "Переключение на видеовход USB-C", чтобы вы могли выбрать, переключаться или нет. • Да: всегда переключаться на видеовход USB-C (без запроса), когда подключен кабель USB Type-C. • Нет: никогда не переключаться автоматически на видеовход USB-C, когда подключен кабель USB Type-C. <p>ПРИМЕЧАНИЕ: Функция Автовыбор для USB-C доступна только при включенном параметре Автовыбор.</p>
Переименование входов	<p>Позволяет выбрать имя входа для выбранного источника входного сигнала. Возможные варианты: ПК, ПК 1, ПК 2, Laptop, Laptop 1, и Laptop 2.</p> <p>ПРИМЕЧАНИЕ: Для входа с функцией Зарядка через USB-C нужно после переименования сохранить значение мощности в ваттах, например, PC 1 ☞ 90W (ПК 1 ☞ 90 Вт).</p> <p>ПРИМЕЧАНИЕ: Имена входов в предупреждающих сообщениях и окнах KVM и Сведения об экране не будут изменены.</p>
Сбросить источник сигнала	Сброс в мониторе настроек входа в исходные заводские значения.





Цвет

Нажмите **Цвет**, чтобы отрегулировать цветовой режим.

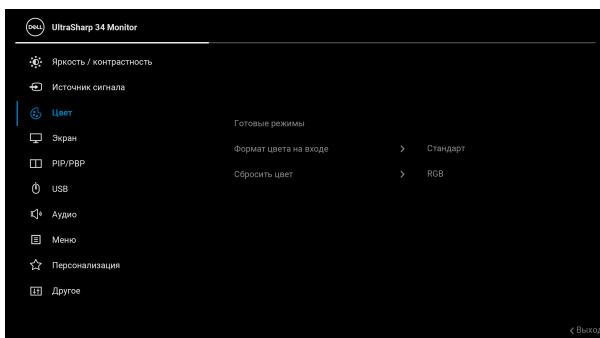

Готовые режимы

Позволяет выбирать готовые цветковые режимы из списка.

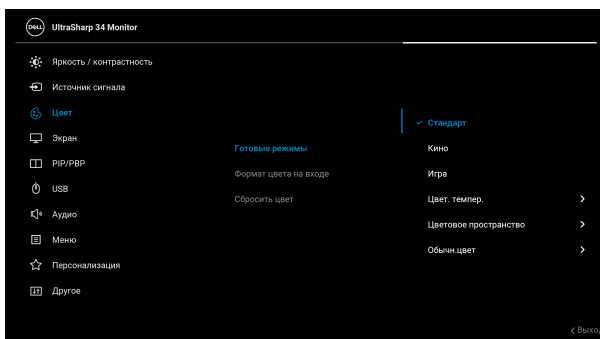

- **Стандарт:** Загрузка параметров цвета, используемых в мониторе по умолчанию. Этот предустановленный режим используется по умолчанию.
- **Кино:** Загрузка параметров цвета, оптимальных для просмотра фильмов.



Готовые режимы

- **Игра:** Загрузка параметров цвета, оптимальных для большинства игровых приложений.
- **Цвет. темпер.:** Вы можете выбрать цветовую температуру: 5000K, 5700K, 6500K, 7500K, 9300K и 10000K. Для подтверждения выбора нажмите джойстик.
- **Цветовое пространство:** Служит для установки цветового пространства:
 - **sRGB:** соответствует 99% sRGB.
 - **Rec. 709:** соответствует 100% Rec. 709.
 - **DCI-P3:** воспроизводит 98% цветового стандарта DCI-P3 цифрового кино.
 - **Display P3:** воспроизводит 98% стандарта Display P3.

ПРИМЕЧАНИЕ: Если выбрать профиль ICC цветового пространства на ПК, то экранное меню монитора не изменится автоматически на соответствующее цветовое пространство.

ПРИМЕЧАНИЕ: Если в качестве цветового пространства выбрать **DCI-P3**, то для освещенности подсветки по умолчанию будет установлено значение 48 кд/м² (тип.). Вы можете вручную отрегулировать освещенность подсветки, используя функцию **Яркость** в разделе **Яркость / контрастность** в экранном меню.

- **Обычн.цвет:** Ручная настройка параметров цвета.

Нажатием джойстика вверх или вниз отрегулируйте значения цвета и создайте ваш собственный готовый цветовой режим.



Формат цвета на входе Служит для установки режима видеовхода:

- **RGB:** Выберите этот вариант, если ваш монитор подключен к компьютеру (или медиаплееру) при помощи кабеля USB Type-C, DisplayPort или HDMI.
- **YCbCr:** Выберите этот вариант, если у вашего медиаплеера есть только выход YCbCr.

Для подтверждения выбора нажмите джойстик.



Оттенок Эта функция позволяет придавать видеοизображению зеленый или фиолетовый оттенок. Применяется для настройки нужного телесного оттенка. Нажатием джойстика вверх или вниз отрегулируйте оттенок (0 - 100).

ПРИМЕЧАНИЕ: Регулировка параметра **Оттенок** возможна только при выборе готового режима **Кино** или **Игра**.



Насыщенность Эта функция позволяет регулировать насыщенность цвета видеоизображения. Нажатием джойстика вверх или вниз отрегулируйте насыщенность (0 - 100).

ПРИМЕЧАНИЕ: Регулировка параметра **Насыщенность** возможна только при выборе готового режима **Кино** или **Игра**.

Сбросить цвет Сброс настроек цвета монитора и восстановление заводских настроек.



Экран

Используйте меню **Экран** для регулировки изображений.

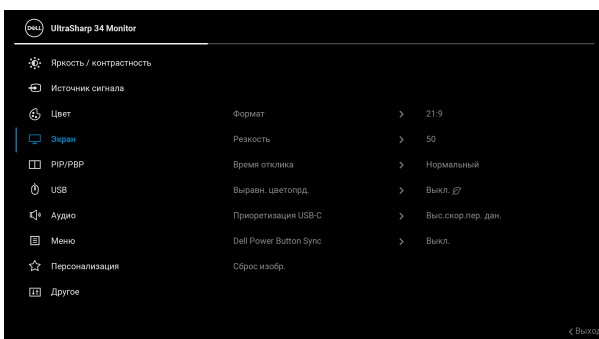

Формат Регулировка формата (соотношения сторон) изображения: **21:9**, **Автоизмен. размера, 4:3** или **1:1**.

Резкость Эта функция позволяет настраивать резкость изображения. Нажатием джойстика вверх или вниз отрегулируйте резкость (0 - 100).

Время отклика Для параметра **Время отклика** можно установить значение **Нормальный** или **Быстро**.



Выравн. цветопрд.

Выберите настройки выравнивания цветопередачи экрана. **Вкл.** является заводской калибровкой по умолчанию. Параметр **Выравн. цветопрд.** позволяет отрегулировать различные зоны экрана по отношению к центру для достижения равномерной яркости и цвета по всему экрану. Для оптимизации характеристик экрана параметры **Яркость** и **Контрастность** в некоторых предустановленных режимах (**Стандарт**, **Цвет. темпер.**) отключаются при **Вкл.** режима **Выравн. цветопрд.**

ПРИМЕЧАНИЕ: При включении режима **Выравн. цветопрд.** пользователю рекомендуется использовать заводскую настройку яркости по умолчанию. При других настройках яркости характеристики равномерности могут отличаться от данных, приведенных в информации о заводской калибровке.



Приоретизация USB-C

Позволяет назначить приоритет для передачи данных либо с высоким разрешением (**Высокое разрешение**), либо с высокой скоростью (**Выс.скор.пер. дан.**) при использовании разъема USB Type-C/ DisplayPort. Если текущая платформа поддерживает DP 1.4 (HBR3), то используйте **Выс.скор.пер. дан.** для максимально эффективного отображения видео с высокой скоростью передачи данных. Если текущая платформа поддерживает DP 1.2 (HBR2) или ниже, то выберите **Высокое разрешение** для максимально эффективного отображения видео при снижении скорости передачи данных по сети.

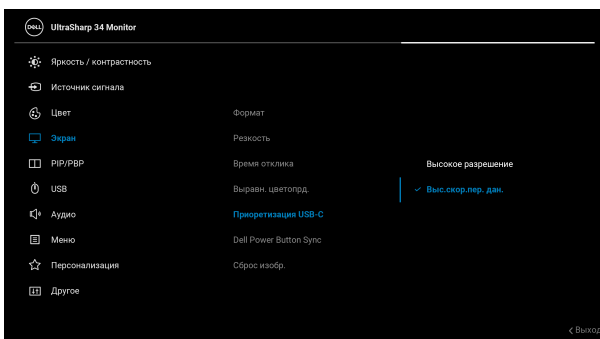

Dell Power Button Sync

Включение или выключение функции Dell Power Button Sync. Если выбрать Выкл., то функция Power Button Sync отключится.

ПРИМЕЧАНИЕ: Если выбрать Выкл., то функция Wake-on-Connect останется активной.

Сброс изобр.

Сброс всех настроек дисплея и восстановление заводских значений для всех параметров.





PIP/PBP



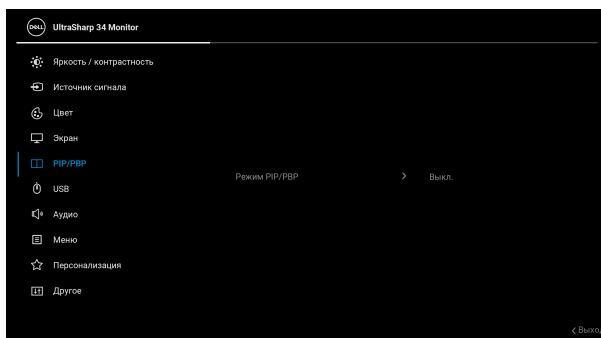







Эта функция выводит на экран второе окно с изображением от другого источника.



Главное окно	Вспом. окно			
	USB-C	DP	HDMI 1	HDMI 2
USB-C	✗	✓	✓	✓
DP	✓	✗	✓	✓
HDMI 1	✓	✓	✗	✓
HDMI 2	✓	✓	✓	✗

ПРИМЕЧАНИЕ: В режиме PBP (две картинки рядом) изображения будут отображаться в центре экрана, а не во весь экран.



Режим PIP/PBP Установите для режима **PIP/PBP** (картинка в картинке/картинка рядом с картинкой) нужный вариант:  (50% - 50%),  (74% - 26%),  (26% - 74%),  (PIP1 мелкое),  (PIP2 мелкое),  (PIP3 мелкое),  (PIP4 мелкое),  (PIP1 крупное),  (PIP2 крупное),  (PIP3 крупное) или  (PIP4 крупное).
Эту функцию можно отключить, выбрав **Выкл.**

PIP/PBP (под) Выберите нужный из разных видеосигналов, который можно подключить к монитору для отображения во вспомогательном окне PIP/PBP.

Переключатель USB Нажмите для переключения источников, подключенных к восходящим разъемам USB, в режиме PIP/PBP.

Переключение видео Выберите, чтобы переключать видео между главным окном и вспомогательным окном в режиме PIP/PBP.

Аудио Вы можете установить источник звука, выбрав **Главное** окно или **Вспом.** окно.

Контраст (под) Отрегулируйте контрастность изображения в режиме PIP/PBP.
Нажимайте джойстик вверх для увеличения контрастности или нажимайте джойстик вниз для уменьшения контрастности.





USB

Вы можете назначить USB-разъем восходящей передачи для входных сигналов (DP, HDMI 1 и HDMI 2), а USB-разъем нисходящей передачи монитора (например, клавиатуры и мыши) использовать для текущих входных сигналов при подключении компьютера к любому одному из разъемов восходящей передачи.

При использовании только одного разъема восходящей передачи будет активен подключенный разъем восходящей передачи.

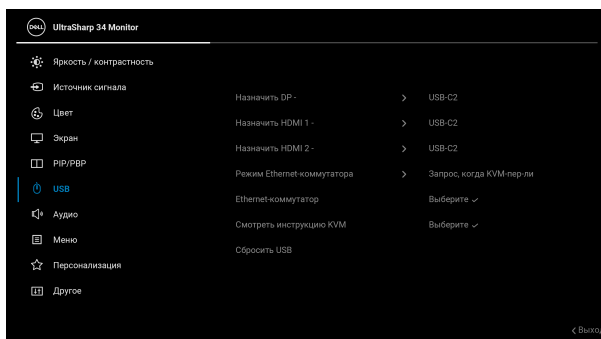

ПРИМЕЧАНИЕ: Для предотвращения повреждения или утраты данных перед сменой USB-разъемов восходящей передачи убедитесь, что НИКАКОЙ USB-накопитель не используется компьютером, подключенным к USB-разъему нисходящей передачи монитора.



Режим Ethernet-коммутатора

Позволяет установить режим Ethernet-коммутатора:

- **Привязать к KVM:** При переключении KVM USB также переключается и Ethernet.
- **Запрос, когда KVM-пер-ли:** При переключении KVM USB пользователю предлагается решить, нужно ли также переключать и Ethernet.
- **Переключить вручную:** При переключении KVM USB Ethernet не переключится.

Ethernet-коммутатор

Переключение Ethernet вручную.

Смотреть инструкцию KVM

Выберите этот вариант и следуйте инструкциям, если хотите подключить несколько компьютеров к монитору и использовать одну настройку клавиатуры и мыши.

Сбросить USB

Сброс всех настроек в меню **USB** и установка для них стандартных заводских значений.



Аудио

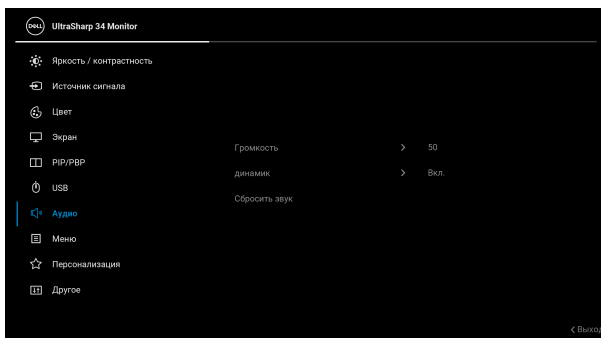

Громкость

Служит для настройки громкости динамиков. Нажатием джойстика вверх или вниз отрегулируйте уровень громкости (0 - 100).



Динамик Служит для включения или отключения функции динамика.

Сбросить звук Выберите этот вариант, чтобы восстановить стандартные настройки звука.



Меню Выберите этот параметр для настройки параметров экранного меню, например, языка экранного меню, времени отображения экранного меню на экране и т.д.

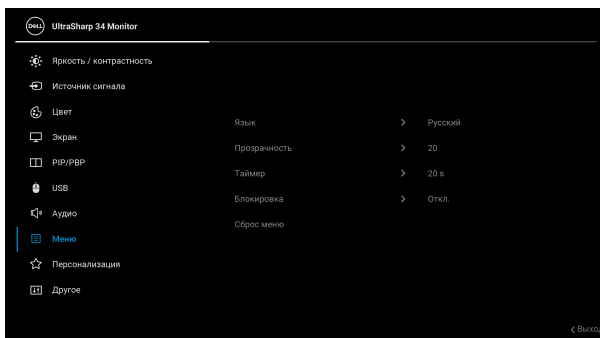

Язык Можно выбрать один из восьми языков экранного меню: Английский, Испанский, Французский, Немецкий, Португальский, бразильский, Русский, Упрощенный китайский или Японский.

Прозрачность Выберите этот параметр, чтобы изменить прозрачность меню нажатием джойстика вверх или вниз (мин. 0 / макс. 100).

Таймер Задание продолжительности отображения меню на экране после последнего нажатия кнопки.

Нажатием джойстика вверх или вниз отрегулируйте значение параметра с шагом в 1 секунду в диапазоне от 5 до 60 секунд.



Блокировка

Блокировка кнопок управления на мониторе позволяет предотвратить доступ посторонних людей к органам управления. Кроме того, она позволяет предотвратить случайную активацию, когда несколько мониторов установлены рядом друг с другом.

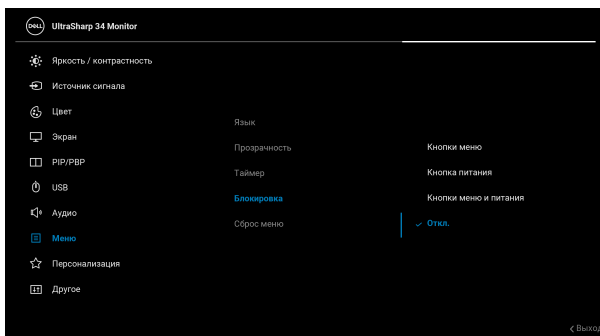

- **Кнопки меню:** Все функции джойстика блокируются, доступ пользователя к ним становится невозможен.
- **Кнопка питания:** блокируется только кнопка Питание, доступ пользователя к ней становится невозможен.
- **Кнопки меню и питания:** блокируются и джойстик, и кнопка питания, доступ пользователя к ним становится невозможен.

Настройка по умолчанию: **Откл.**

Альтернативный способ блокировки [для кнопок Меню/функций]: Для установки параметров блокировки можно также нажать джойстик вверх/вниз/влево/вправо и удерживать 4 секунды.



Блокировка **ПРИМЕЧАНИЕ:** Для разблокировки кнопки (кнопок) нажмите джойстик вверх/вниз/влево/вправо и удерживайте 4 секунды.

Сброс меню Сброс всех настроек в меню **Меню** и установка для них стандартных заводских значений.



Персонализация

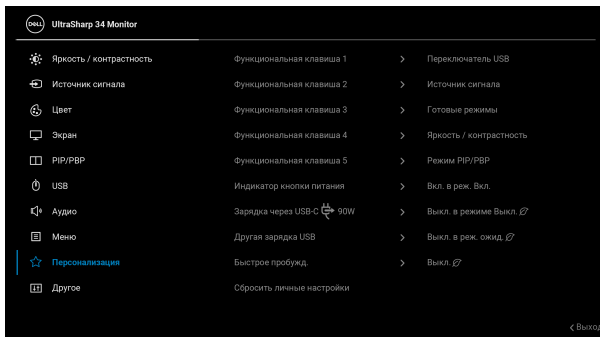

Функциональная клавиша 1 Можно выбрать функцию **Готовые режимы, Яркость / контрастность, Источник сигнала, Формат, Режим PIP/PBP, Переключатель USB, Ethernet-коммутатор, Переключение видео, Громкость** или **Сведения об экране** и для ее запуска назначить функциональную клавишу.

Функциональная клавиша 2

Функциональная клавиша 3

Функциональная клавиша 4 **Индикатор кнопки питания** Позволяет включить или отключить индикатор питания для экономии энергии.

Функциональная клавиша 5 **Зарядка через USB-C 90W** Позволяет включать или отключать функцию **Зарядка через USB Type-C всегда включена**, когда монитор выключен.



Другая зарядка USB Вы можете включать или отключать функцию зарядки через разъемы USB Type-A и USB Type-C нисходящей передачи, когда монитор находится в режиме ожидания.

Быстрое пробужд. Позволяет включать или отключать функцию быстрого пробуждения монитора.

Сбросить личные настройки Сброс всех настроек в меню **Персонализация** и установка для них стандартных заводских значений.



Другое Выберите этот вариант, чтобы отрегулировать настройки экранного меню, такие как **DDC/CI**, **Кондиционирование ЖКД** и так далее.

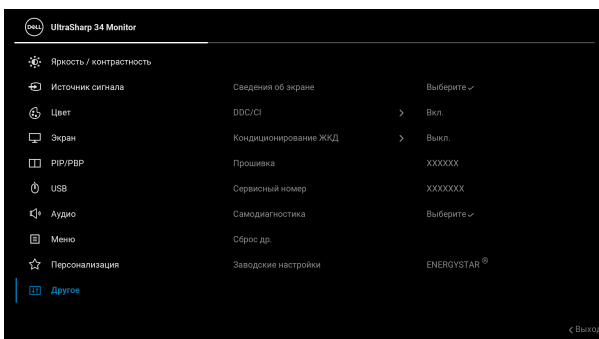

Сведения об экране Отображение текущих настроек монитора.



DDC/CI

Функция **DDC/CI** (канал данных дисплея/командный интерфейс) позволяет настраивать параметры монитора (яркость, цветовой баланс и т.д.) с помощью программы, установленной на компьютере. Эту функцию можно отключить, выбрав **Выкл.** Включите эту функцию для расширения возможностей использования и оптимальной работы монитора.

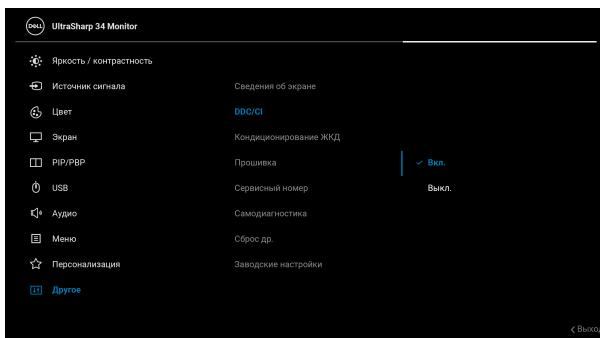

Кондиционирование ЖКД Эта функция позволяет устранить незначительные остаточные изображения на экране. Длительность выполнения программы зависит от интенсивности остаточного изображения. Эту функцию можно включить, выбрав **Вкл.**

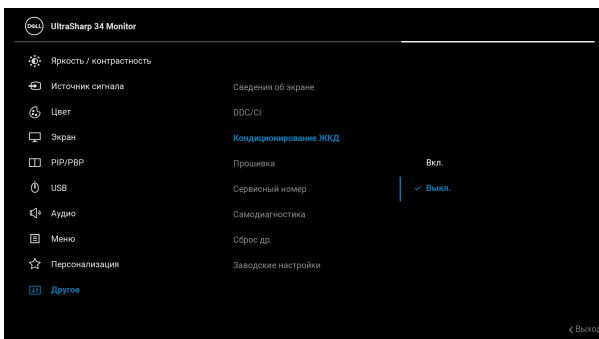

Прошивка Отображение версии прошивки (встроенного ПО) вашего монитора.

Сервисный номер Отображение сервисного номера вашего монитора. Эта строка позволит вам узнать номер телефона службы поддержки, проверить состояние гарантии, обновить драйверы на веб-сайте Dell и так далее.

Самодиагностика Нажмите джойстик, чтобы запустить процесс самодиагностики.

1. Когда процесс запущен, появляется серый экран.
2. Внимательно осмотрите экран на предмет отсутствия дефектов.
3. Нажмите джойстик. Цвет экрана изменится на красный.
4. Осмотрите экран на предмет отсутствия дефектов.



Самодиагностика

5. Повторите шаги 3 и 4, чтобы проверить засветку экрана зеленым, синим, черным, белым и отображение текста.

Проверка закончится, когда откроется экран с текстом. Для выхода снова нажмите джойстик.

Сброс др.

Сброс всех настроек в меню **Другое** и установка для них стандартных заводских значений.

Заводские настройки

Для всех параметров готовых режимов восстанавливаются стандартные заводские значения. Они также являются настройками для тестов ENERGY STAR®.

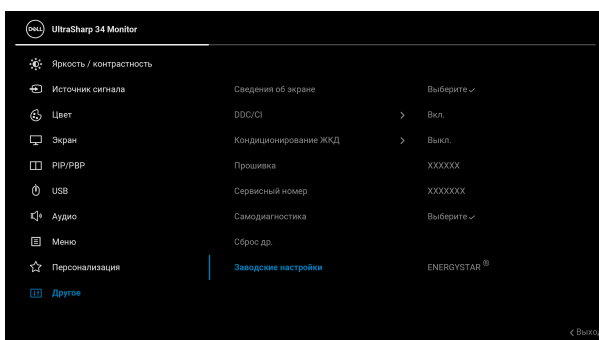

Предупреждающее сообщение на экране

Если некоторые режимы разрешения не поддерживаются, то на экране появится следующее сообщение:

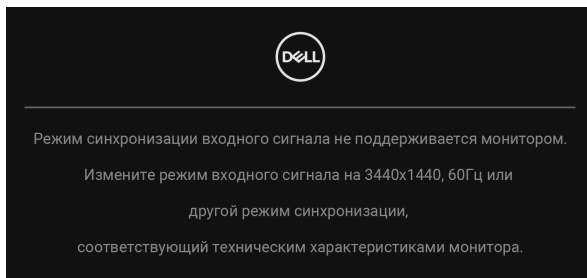

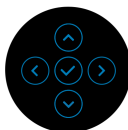
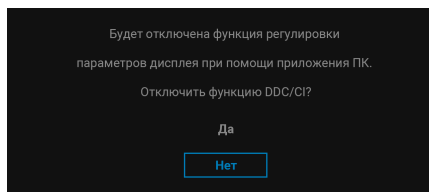

Это сообщение означает, что монитор не может синхронизироваться с сигналом, принятым с компьютера. Диапазоны частот строчной и кадровой разверток, поддерживаемые этим монитором, см. в разделе [Технические характеристики монитора](#). Рекомендуется режим 3440 x 1440.

Перед отключением функции **DDC/CI** на экране появится следующее сообщение:

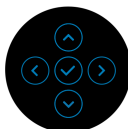
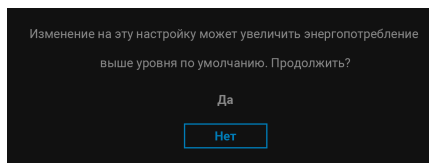

При первой регулировке параметра **Яркость** появится следующее сообщение:



 **ПРИМЕЧАНИЕ:** Если выбрать Да, то это сообщение не появится в следующий раз при изменении настроек параметра Яркость.



Когда вы в первый раз будете менять значение по умолчанию для функций энергосбережения, таких как **Выравн. цветопрд.**, **Зарядка через USB-C ☼ 90W**, **Другая зарядка USB** или **Быстрое пробужд.**, появится следующее сообщение:

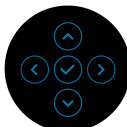
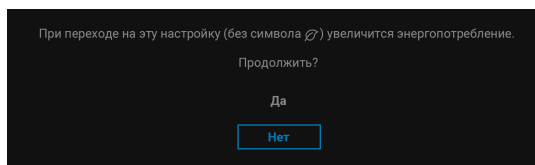

ПРИМЕЧАНИЕ: Если выбрать **Да** для любой одной из перечисленных выше функций, то это сообщение не появится в следующий раз при изменении параметров этих функций. При выполнении сброса до исходных заводских значений это сообщение появится снова.

Перед активацией функции **Блокировка** вы увидите следующее сообщение:

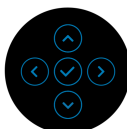
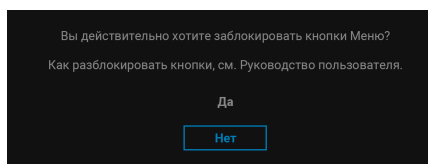

ПРИМЕЧАНИЕ: Сообщение может незначительно отличаться в зависимости от выбранных настроек.



При переходе монитора в Режим ожидания появится следующее сообщение:

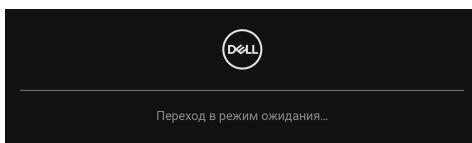

Активируйте компьютер и выведите монитор из режима сна, чтобы открыть **Экранное меню**.

Экранное меню доступно только в обычном режиме работы. В зависимости от выбранного источника входного сигнала при нажатии любой кнопки, кроме **Кнопки питания**, в режиме ожидания на экране появится следующее сообщение:

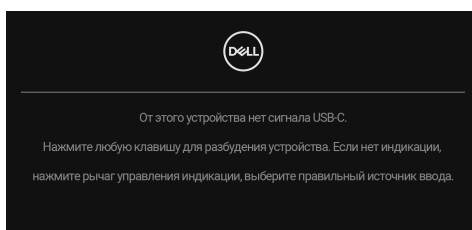

Активируйте компьютер и монитор, чтобы открыть **Экранное меню**.

 **ПРИМЕЧАНИЕ:** Сообщение может незначительно отличаться в зависимости от подключенного источника входного сигнала.

Если выбрать входной сигнал USB Type-C, DisplayPort или HDMI, когда соответствующий кабель не подключен, то откроется следующее плавающее диалоговое окно.

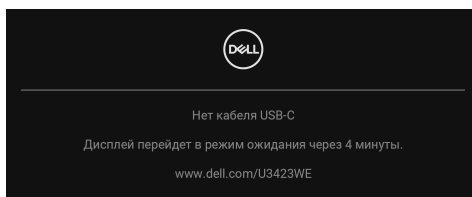

 **ПРИМЕЧАНИЕ:** Сообщение может незначительно отличаться в зависимости от подключенного источника входного сигнала.



Когда на мониторе в качестве входа выбран DP/HDMI и кабель USB Type-C подключен к ноутбуку, поддерживающему альтернативный режим DP, при включенном параметре **Автовыбор для USB-C** появится следующее сообщение.

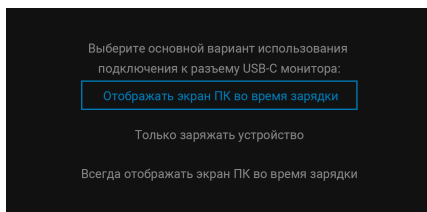

При выборе **Заводские настройки** появится следующее сообщение:

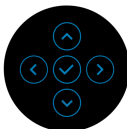
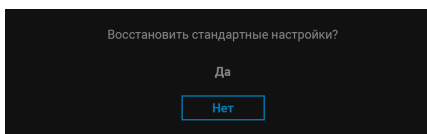

При выборе **Да** появится следующее сообщение.

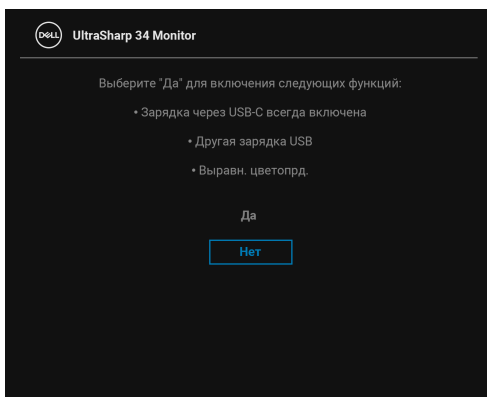

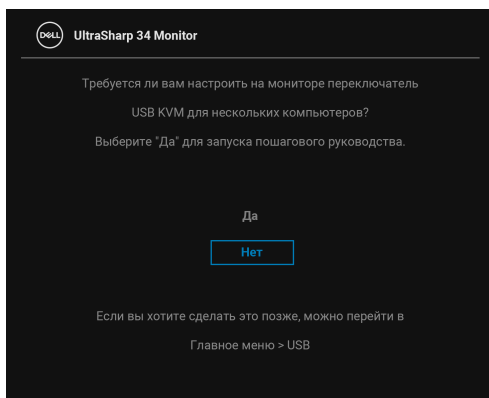

Когда вы переключаете Переключатель USB с ПК 1 на ПК 2, а для **Режим Ethernet-коммутатора** установлено значение **Запрос**, когда **KVM-переключатель**, появится следующее сообщение:

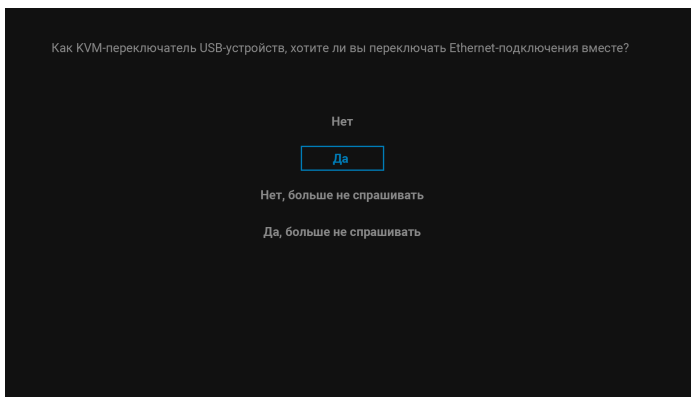

-  **ПРИМЕЧАНИЕ:** Если выбрать "Нет, больше не спрашивать", то Режим Ethernet-коммутатора изменится на "Переключить вручную". Если выбрать "Да, больше не спрашивать", то Режим Ethernet-коммутатора изменится на "Привязать к KVM".

Дополнительные сведения см. в разделе [Поиск и устранение неполадок](#).

Настройка максимального разрешения

-  **ПРИМЕЧАНИЕ:** Шаги могут незначительно отличаться в зависимости от вашей версии Windows.

Порядок установки максимального разрешения монитора:

В Windows 7, Windows 8 и Windows 8.1:

1. Только для Windows 8 и Windows 8.1: нажмите плитку Рабочий стол для переключения на классический рабочий стол.
2. Щелкните правой кнопкой мыши на рабочем столе и выберите пункт **Разрешение экрана**.
3. Если вы подключили более одного монитора, то обязательно выберите **U3423WE**.
4. Щелкните раскрывающийся список **Разрешение экрана** и выберите **3440 x 1440**.
5. Нажмите **ОК**.

В Windows 10 и Windows 11:

1. Правой кнопкой нажмите рабочий стол и выберите **Параметры экрана**.
2. Если вы подключили более одного монитора, то обязательно выберите **U3423WE**.
3. Щелкните раскрывающийся список **Разрешение экрана** и выберите **3440 x 1440**.
4. Нажмите **Сохранить изменения**.

Если не увидите вариант 3440 x 1440, то обновите драйвер видеокарты до самой последней версии. В зависимости от того, какой у вас компьютер, выполните одну из следующих процедур:

Если у вас компьютер или ноутбук Dell:

- Откройте веб-страницу <https://www.dell.com/support>, введите ваш сервисный тег и загрузите новейший драйвер для видеокарты.



Если у вас компьютер или ноутбук другого производителя (не Dell):

- Зайдите на веб-сайт службы поддержки своего компьютера и загрузите новейший драйвер для видеокарты.
- Зайдите на веб-сайт производителя видеокарты и загрузите новейший драйвер для видеокарты.

Настройка KVM-переключателя

Встроенный KVM-переключатель позволяет управлять 2 компьютерами, используя один комплект клавиатуры и мыши, подключенных к монитору.

- а. При подключении **HDMI + USB-C (только данные)** к компьютеру 1 и **DP + USB-C (видео и данные)** к компьютеру 2:

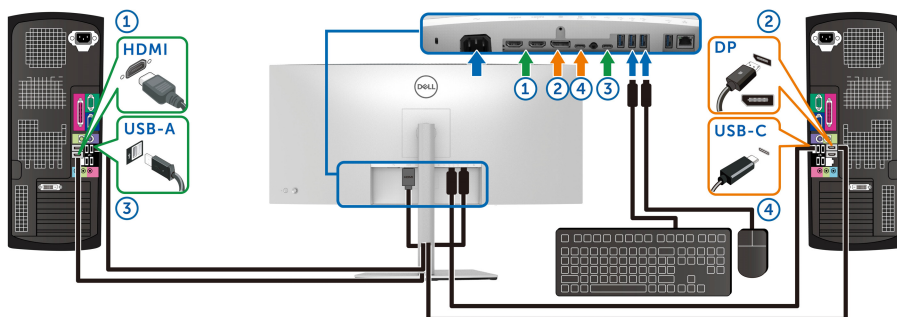

ПРИМЕЧАНИЕ: В настоящее время подключения через USB Type-C поддерживают только передачу данных.

Убедитесь в том, что в пункте **USB** для параметра **HDMI** выбрано **USB-C2** и для параметра **DP** выбрано **USB-C1 90W**.

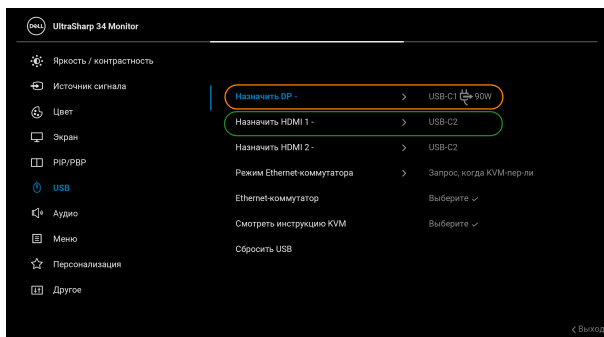

б. При подключении **HDMI + USB-C (только данные)** к компьютеру 1 и **USB-C (видео и данные)** к компьютеру 2:

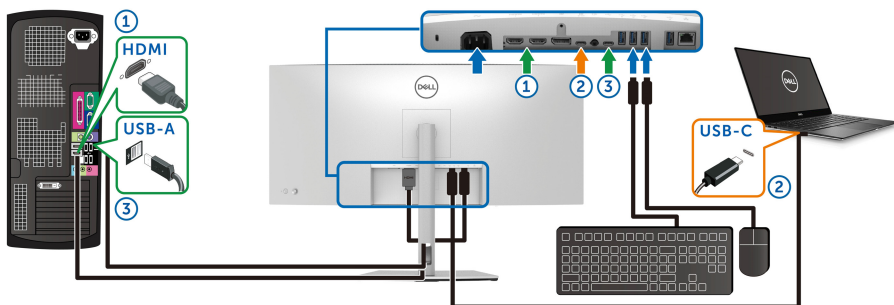

ПРИМЕЧАНИЕ: В настоящее время подключение через USB-C (видео и данные) поддерживает передачу видео и данных.

Убедитесь, что для параметра **USB** для **HDMI** выбран **USB-C2**.

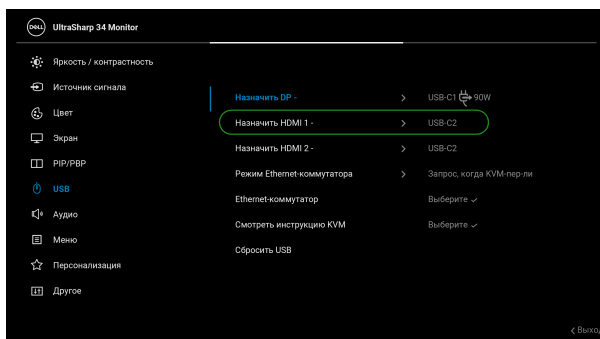

ПРИМЕЧАНИЕ: Поскольку разъем USB Type-C (видео и данные) поддерживает альтернативный режим DisplayPort, не нужно задавать USB для USB-C.

ПРИМЕЧАНИЕ: При подключении к разным источникам входного видеосигнала, которые не показаны выше, используйте этот же метод для задания правильных значений для USB для сопряжения разъемов.



Настройка функции Авт. KVM

Для настройки функции Авт. KVM для вашего монитора выполните следующие инструкции:

1. Для параметра **Режим PIP/PBP** выберите **Выкл.**

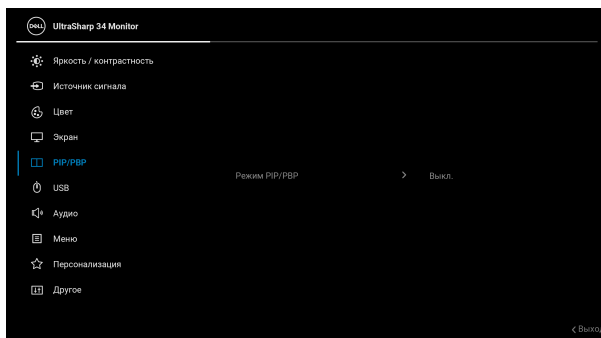

2. Для параметра **Автовыбор** выберите **Вкл.**, а для параметра **Автовыбор для USB-C** выберите **Да**.





3. Проверьте правильность сопряжения разъемов USB и видеовходов.

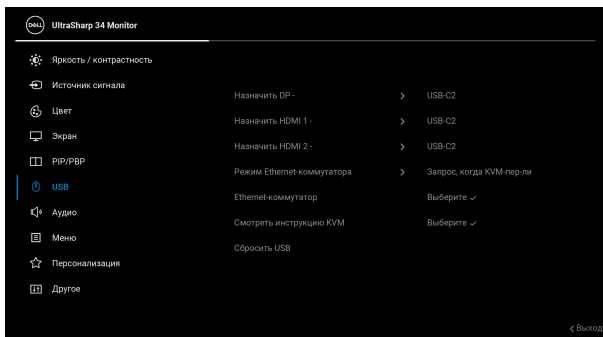

ПРИМЕЧАНИЕ: Для подключения через USB Type-C (видео и данные) дополнительная настройка не требуется.



Наклон, разворот и регулировка по высоте и наклона вбок

ПРИМЕЧАНИЕ: Описанные ниже инструкции применимы только для подсоединения стойки, входящей в комплект поставки монитора. Если вы купили стойку отдельно у другого продавца, то для ее подсоединения выполните инструкции по установке, прилагаемые к этой стойке.

Наклон, разворот

Когда стойка подсоединена к монитору, можно наклонять и разворачивать монитор для максимально удобного угла обзора.

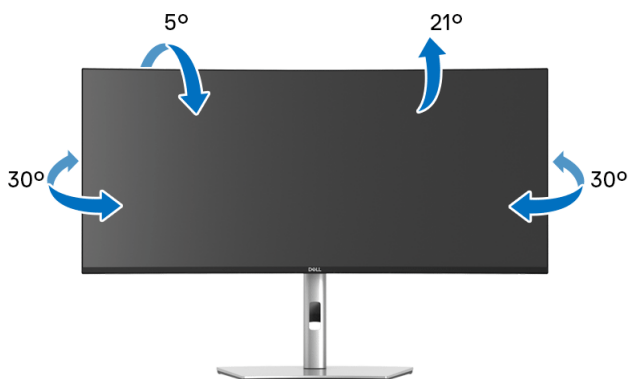

ПРИМЕЧАНИЕ: Монитор отгружается с завода с отсоединенной стойкой.

Регулировка по высоте

ПРИМЕЧАНИЕ: Стойка выдвигается вверх до 150 мм. Следующий рисунок показывает, как выдвинуть стойку по вертикали.

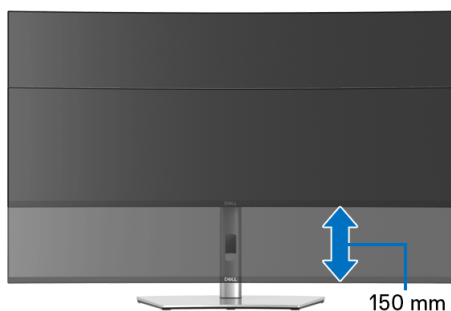

Регулировка наклона вбок

Когда стойка подсоединена к монитору, с помощью функции регулировки наклона вбок можно повернуть монитор под нужным углом к вертикали.



Поиск и устранение неполадок

⚠ ПРЕДУПРЕЖДЕНИЕ: Перед выполнением любых процедур, описанных в этом разделе, прочитайте раздел [Инструкции по технике безопасности](#).

Самопроверка

Монитор поддерживает функцию самопроверки, с помощью которой можно проверить правильность работы монитора. Если монитор правильно подключен к компьютеру, но изображение на мониторе остается темным, то запустите функцию самопроверки монитора, выполнив следующие действия:

1. Выключите и компьютер, и монитор.
2. Отсоедините видеокабель от разъема на задней стенке компьютера.
3. Включите монитор.

Если монитор работает правильно, но на него не поступает видеосигнал, то на экране появится плавающее диалоговое окно (на черном фоне). В режиме самопроверки индикатор питания продолжает гореть белым. В зависимости от выбранного входного сигнала на экране будет время от времени всплывать одно из следующих окон.

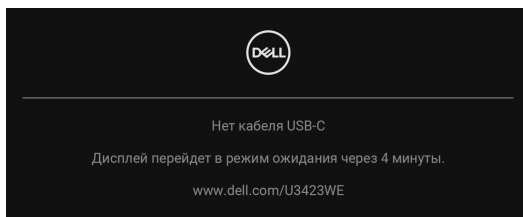

✎ ПРИМЕЧАНИЕ: Сообщение может незначительно отличаться в зависимости от подключенного источника входного сигнала.

4. Это окно также появляется во время нормальной работы системы в случае отсоединения или повреждения видеокабеля.
5. Выключите монитор и снова подключите видеокабель; затем включите и компьютер, и монитор.

Если экран монитора остается пустым после выполнения вышеуказанной процедуры, проверьте видеоконтроллер и компьютер, т.к. в работе монитора неполадки отсутствуют.



Использование джойстика для блокировки/разблокировки кнопок

Блокировка кнопки питания и кнопок джойстика

Вы можете заблокировать кнопки джойстика и кнопку питания, чтобы предотвратить доступ к экранному меню и/или выключение питания монитора.

Для блокировки кнопок:

1. Переместите джойстик **вверх** или **вниз** или **влево** или **вправо** и удерживайте примерно 4 секунды, пока не появится всплывающее меню.

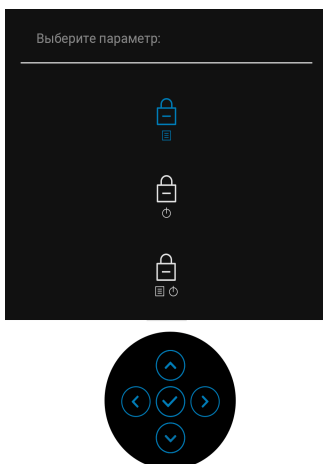

2. Выберите один из следующих вариантов:

- **Кнопки меню:** Все функции джойстика блокируются, доступ пользователя к ним становится невозможен.
- **Кнопка питания:** блокируется только **Кнопка питания**, доступ пользователя к ней становится невозможен.
- **Кнопки меню и питания:** блокируются и джойстик, и **Кнопка питание**, доступ пользователя к ним становится невозможен.



Для разблокировки кнопки (кнопок) нажмите джойстик **вверх** или **вниз** или **влево** или **вправо** и удерживайте 4 секунды. Для разблокировки кнопки(-ок) нажмите значок **Разблокировать**.

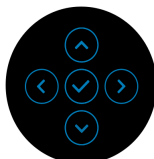
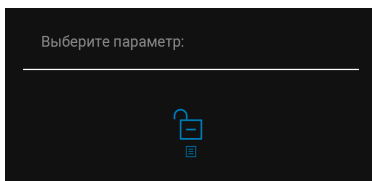

Зарядка через USB Type-C всегда включена

Монитор позволяет заряжать ноутбук или мобильные устройства по кабелю USB Type-C даже при выключенном питании монитора.

Дополнительные сведения см. в разделе [Зарядка через USB-C 90W](#).

Текущую версию встроенного ПО можно проверить в разделе [Прошивка](#).

Если это недоступно, то зайдите на сайт поддержки Dell и загрузите новейшую версию установщика приложений (**Monitor Firmware Update Utility.exe**), затем выполните инструкции по обновлению встроенного ПО, приведенные в Руководстве пользователя: www.dell.com/U3423WE.



Типичные неполадки

В следующей таблице приведены общие сведения о возможных проблемах с монитором и решения по их устранению:

Признаки	Что происходит	Возможные решения
Нет видеоизображения/ индикатор питания не горит	Отсутствует изображение	<ul style="list-style-type: none">• Проверьте правильность и надежность подключения видеокабеля от компьютера к монитору.• Проверьте исправность сетевого шнура питания, подключив его к другому устройству.• Убедитесь, что Кнопка питания нажата полностью.• Убедитесь в том, что источник входного сигнала правильно выбран в меню Источник сигнала.
Нет видеоизображения/ индикатор питания горит	Отсутствует изображение или экран неяркий	<ul style="list-style-type: none">• Откройте экранное меню и увеличьте значения яркости и контрастности.• Выполните процедуру самопроверки монитора.• Проверьте, не погнуты и не повреждены ли контакты разъема видеокабеля.• Запустите процедуру встроенной диагностики.• Убедитесь, что в меню Источник сигнала выбран правильный вход.



Плохая фокусировка	Изображение нечеткое, размытое или двоится	<ul style="list-style-type: none"> • Не используйте удлинители видеокабеля. • Сбросьте настройки монитора, восстановив для них заводские значения. • Измените разрешение видео в соответствии с форматом изображения.
Дрожащее/неустойчивое видеоизображение	Неустойчивое изображение или смещение изображения	<ul style="list-style-type: none"> • Сбросьте настройки монитора, восстановив для них заводские значения. • Проверьте факторы влияния окружающей среды. • Установите монитор в другое место и проверьте работу устройства в другой комнате.
Не поджигаются некоторые пиксели	На ЖК-экране видны точки	<ul style="list-style-type: none"> • Включите и снова выключите питание. • Технология изготовления ЖК-экранов допускает наличие не поджигающихся пикселей. • Дополнительные сведения о Политике компании Dell в отношении качества мониторов и пикселей см. на веб-сайте поддержки Dell: http://www.dell.com/pixelguidelines.



Состояние пикселей не меняется	На ЖК-экране видны яркие точки	<ul style="list-style-type: none"> • Включите и снова выключите питание. • Технология изготовления ЖК-экранов допускает наличие не поджигающихся пикселей. • Дополнительные сведения о Политике компании Dell в отношении качества мониторов и пикселей см. на веб-сайте поддержки Dell: http://www.dell.com/pixelguidelines.
Проблемы с яркостью	Слишком яркое или тусклое изображение	<ul style="list-style-type: none"> • Сбросьте настройки монитора, восстановив для них заводские значения. • В экранном меню отрегулируйте значения яркости и контраста.
Геометрическое искажение	Экран отцентрирован неправильно	<ul style="list-style-type: none"> • Сбросьте настройки монитора, восстановив для них заводские значения.
Горизонтальные/вертикальные линии	На экране видны одна или несколько линий	<ul style="list-style-type: none"> • Сбросьте настройки монитора, восстановив для них заводские значения. • Запустите функцию самопроверки монитора и проверьте, появляются ли эти линии и в режиме самопроверки. • Проверьте, не погнуты и не повреждены ли контакты разъема видеокабеля. • Запустите процедуру встроенной диагностики.



Проблемы с синхронизацией	Искаженное или "рваное" изображение на экране	<ul style="list-style-type: none"> • Сбросьте настройки монитора, восстановив для них заводские значения. • Запустите функцию самопроверки монитора и проверьте, появляются ли эти искажения на экране и в режиме самопроверки. • Проверьте, не погнуты и не повреждены ли контакты разъема видеокабеля. • Перезагрузите компьютер в безопасном режиме.
Проблемы безопасности	Видны искры или дым	<ul style="list-style-type: none"> • Не предпринимайте никаких действий. • Немедленно обратитесь в компанию Dell.
Нерегулярные неполадки	Монитор неправильно работает при включении и выключении	<ul style="list-style-type: none"> • Проверьте правильность и надежность подключения видеокабеля от компьютера к монитору. • Сбросьте настройки монитора, восстановив для них заводские значения. • Запустите функцию самопроверки монитора и проверьте, возникает ли эта нерегулярная проблема и в режиме самопроверки.



Отсутствует цвет	Отсутствует цвет в изображении	<ul style="list-style-type: none"> • Выполните процедуру самопроверки монитора. • Проверьте правильность и надежность подключения видеокабеля от компьютера к монитору. • Проверьте, не погнуты и не повреждены ли контакты разъема видеокабеля.
Неверная цветопередача	Неправильный цвет на изображении	<ul style="list-style-type: none"> • Попробуйте включить другие Готовые режимы в экранном меню Цвет. Отрегулируйте значения R/G/B в разделе Обычн.цвет в экранном меню Цвет. • Для параметра Формат цвета на входе измените значение на RGB или YCbCr/YPrPr в экранном меню настроек Цвет. • Запустите процедуру встроенной диагностики.
На мониторе долго сохраняется остаточное изображение от статичной картинки	На экране видна слабая тень статичного изображения	<ul style="list-style-type: none"> • Задайте выключение экрана через несколько минут бездействия. Эти параметры можно настроить в разделе Параметры питания (Windows) или Энергосбережение (Mac). • Либо используйте динамическую заставку.



Неполадки, характерные для данного изделия

Признаки	Что происходит	Возможные решения
Слишком мелкое изображение на экране	Изображение выводится в центре экрана, но не заполняет всей области просмотра	<ul style="list-style-type: none">• Проверьте параметр Формат в экранном меню Экран.• Сбросьте настройки монитора, восстановив для них заводские значения.
Не удается настроить монитор с помощью кнопок на передней панели	Экранное меню не отображается	<ul style="list-style-type: none">• Выключите монитор, отсоедините шнур питания, затем снова подсоедините его и включите монитор.• Проверьте, не заблокировано ли экранное меню. Если оно заблокировано, то для его разблокировки переместите джойстик вверх/вниз/влево/вправо и удерживайте 4 секунды (дополнительные сведения см. в разделе Блокировка).
Входной сигнал отсутствует при нажатии элементов управления	Нет изображения, индикатор горит белым	<ul style="list-style-type: none">• Проверьте источник входного сигнала. Подвигав мышь или нажав любую клавишу на клавиатуре, убедитесь, что компьютер не перешел в режим ожидания.• Проверьте правильность подключения сигнального кабеля. При необходимости отключите и снова подключите сигнальный кабель.• Сбросьте настройки компьютера или видеопроигрывателя.



Изображение заполняет не весь экран	Изображение не вписывается в экран по высоте или ширине	<ul style="list-style-type: none"> • В зависимости от различных форматов видео (соотношения сторон) DVD-дисков изображение может вписываться или не вписываться в экран. • Запустите процедуру встроенной диагностики.
Нет видеосигнала на разъеме HDMI/DisplayPort/USB Type-C	При подключении некоторых адаптеров/док-станций к этому разъему отсутствует видео при отсоединении/подсоединении кабеля Thunderbolt от ноутбука	<ul style="list-style-type: none"> • Отсоедините кабель HDMI/DisplayPort/USB Type-C от адаптера/док-станции, затем подсоедините кабель HDMI/DisplayPort/USB Type-C к ноутбуку.
Нет подключения к сети	Подключение к сети пропало или неустойчиво	<ul style="list-style-type: none"> • Убедитесь, что для параметра Приоретизация USB-C установлено значение Выс.скор.пер. дан. • Не выключайте дисплей во время подключения к сети.



Неполадки, связанные с интерфейсом универсальной последовательной шины (USB)

Признаки	Что происходит	Возможные решения
Интерфейс USB не работает	Периферийные USB-устройства не работают	<ul style="list-style-type: none">• Убедитесь, что монитор включен.• Отключите и снова подключите кабель восходящей передачи к компьютеру.• Отключите и затем снова подключите периферийные USB-устройства (к разъему нисходящей передачи).• Выключите и затем снова включите монитор.• Перезагрузите компьютер.• Для некоторых USB-устройств, например, внешнего переносного жесткого диска, требуется более высокая сила тока; подключите такое устройство напрямую к компьютеру.
Через разъем USB Type-C не подается питание	Зарядка периферийных USB-устройств невозможна	<ul style="list-style-type: none">• Проверьте совместимость подключаемых устройств со спецификацией USB-C. Разъем USB Type-C поддерживает USB 3.2 Gen2 и выход 90 Вт.• Используйте только кабель USB Type-C, входящий в комплект поставки вашего монитора.



<p>Сверхвысокоскоростной (10 Гбит/с) разъем USB (USB 3.2 Gen2) работает медленно</p>	<p>Периферийные устройства со сверхвысокоскоростным (10 Гбит/с) разъемом USB (USB 3.2 Gen2) работают медленно или вообще не работают</p>	<ul style="list-style-type: none"> • Проверьте, поддерживает ли ваш компьютер сверхвысокоскоростной (10 Гбит/с) разъем USB (USB 3.2 Gen2). • Некоторые компьютеры одновременно оборудованы разъемами USB 3.2, USB 2.0 и USB 1.1. Убедитесь, что используется соответствующий разъем USB. • Отключите и снова подключите кабель восходящей передачи к компьютеру. • Отключите и затем снова подключите периферийные USB-устройства (к разъему нисходящей передачи). • Перезагрузите компьютер.
<p>Беспроводные периферийные USB-устройства перестают работать, когда подключено устройство с разъемом USB 3.2</p>	<p>Беспроводные периферийные USB-устройства реагируют медленно или работают только при уменьшении расстояния между ними и приемником</p>	<ul style="list-style-type: none"> • Увеличьте расстояние между периферийным устройством USB 3.2 и USB-приемником сигналов беспроводной связи. • Расположите USB-приемник сигналов беспроводной связи как можно ближе к беспроводному периферийному USB-устройству. • С помощью удлинительного USB-кабеля расположите USB-приемник сигналов беспроводной связи как можно дальше от разъема USB 3.2.



Проблемы с динамиками

Конкретные симптомы	Что происходит	Возможные решения
Не слышно звука из внешних динамиков	Вообще ничего не слышно	<ul style="list-style-type: none">• Выключите монитор, отсоедините от него шнур питания, снова подсоедините его и затем включите монитор.• Проверьте правильность подключения звукового кабеля между гнездом линейного аудиовыхода и внешним динамиком.• Отсоедините и затем снова подсоедините звуковой кабель от гнезда линейного аудиовыхода к внешнему динамику.• Сбросьте настройки монитора, восстановив для них заводские значения.



Нормативная информация

Уведомления о соответствии требованиям Федеральной комиссии по связи США (ФКС) (только для США) и другая нормативная информация

Сведения по уведомлениям ФКС и другой нормативной информации см. на веб-сайте www.dell.com/regulatory_compliance.

BELARUS ЛИСТ ПРОДУКЦИИ

Производитель	DELL
Модель №.	U3423WE
Класс энергоэффективности	A+
Видимый размер экрана (диагональ) см / дюймы	86,72/34,1
Потребляемая мощность в рабочем режиме (Вт)	31
* Годовое потребление энергии (кВтч)	45
Потребляемая мощность в режиме ожидания (Вт)	0,28
Энергопотребление в выключенном состоянии (Вт)	0,25
Разрешение экрана (Ш x В)	3440 x 1440
* Энергопотребление XYZ кВтч в год, исходя из энергопотребления дисплея, работающего 4 часа в день в течение 365 дней. Фактическое потребление энергии будет зависеть от того, как используется дисплей.	

Этот ярлык и информация предназначены только для Узбекистана

Изготовитель:	Dell
Модель	U3423WE
Класс энергоэффективности	A+
Энергопотребление во включенном состоянии Вт/см ²	0,01



Годовое энергопотребление во включенном состоянии кВт/ч в год	45
Потребление энергии в режиме ожидания Вт	0,28
Энергопотребление в выключенном состоянии Вт	0,25
Коэффициент мощности	0,72



База данных Европейского Союза по продуктам для поиска данных о классе энергоэффективности и информационных листовок

U3423WE: <https://eprel.ec.europa.eu/qr/1264609>



Обращение в компанию Dell

Для обращения в компанию Dell по вопросам продажи, технической поддержки или обслуживания покупателей см. раздел www.dell.com/contactdell.

-  **ПРИМЕЧАНИЕ:** Услуги различаются в зависимости от страны и типа продукта, поэтому некоторые услуги могут быть недоступны в вашей стране.
-  **ПРИМЕЧАНИЕ:** Если у вас нет активного подключения к Интернету, то контактные сведения можно найти в счете на покупку, упаковочном листе, квитанции или в каталоге продуктов Dell.

