

# Серия Optix

## Монитор

---

Optix MAG321CURV (Модель: 3DA2)

Optix MAG322CQRV (Модель: 3DA4)

# Содержание

Уведомление об авторских правах и товарных знаках .....	iii
Журнал изменений .....	iii
Техническая поддержка .....	iii
Безопасное использование монитора .....	iv
Соответствие стандартам CE .....	vi
Соответствие стандартам FCC по уровню радиопомех для устройств класса B .....	vi
Директива WEEE .....	vii
Информация о химических веществах .....	vii

## **1. Начало работы ..... 1-1**

Комплектация .....	1-2
Установка монитора на подставку .....	1-3
Настройка положения экрана .....	1-4
Обзор монитора .....	1-5
Подключение монитора к ПК .....	1-7

## **2. Экранное меню ..... 2-1**

Джойстик навигации .....	2-2
Изменение настроек с помощью джойстика навигации .....	2-6

## **Приложение ..... A-1**

Технические характеристики .....	A-2
Поддерживаемые режимы изображения .....	A-4
Устранение неполадок .....	A-6
Приложение к руководству пользователя .....	A-7

## **Уведомление об авторских правах и товарных знаках**

Copyright © Micro-Star Int'l Co., Ltd. Все права защищены. Логотип MSI является зарегистрированным товарным знаком компании Micro-Star Int'l Co., Ltd. Все другие упоминаемые знаки и названия могут быть торговыми марками их соответствующих владельцев. Не предоставляется никаких гарантий, прямо выраженных или подразумеваемых, относительно точности и полноты информации, представленной в настоящем документе. MSI оставляет за собой право вносить изменения в данный документ без предварительного уведомления.

## **Журнал изменений**

Версия	Дата
V1.0	2019/06

## **Техническая поддержка**

В случае поломки устройства обратитесь по месту его приобретения или в авторизованный сервисный центр. Техническую поддержку можно также получить на сайте <https://www.msi.com/support/>

# Безопасное использование монитора



- ☑ Внимательно ознакомьтесь с указаниями по безопасному использованию монитора.
- ☑ Следует обратить внимание на все предупреждения и предостережения, написанные на корпусе монитора и в руководстве пользователя.
- ☑ Ремонт монитора должен осуществляться только в авторизованном сервисном центре.



Сохраните «Руководство пользователя», включенное в комплект поставки монитора, для получения нужной информации в будущем.



Чтобы предотвратить риск поражения электрическим током или возгорание, не подвергайте это устройство воздействию высокой влажности или температуры.



Перед сборкой монитора положите его на устойчивую плоскую поверхность.

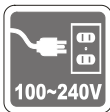

- ☑ Перед подключением монитора к электрической розетке удостоверьтесь, что напряжение питания находится в безопасных пределах и имеет величину 100~240 В. Устройство должно подключаться к электрической розетке с заземлением. Не отключайте заземляющий контакт в вилке кабеля питания.
- ☑ Отсоединяйте кабель питания (или отключайте электрическую розетку), когда устройство не используется в течение длительного времени. Это поможет сократить энергопотребление до нуля.



Вентиляционные отверстия на корпусе монитора служат для его охлаждения за счет конвекции воздуха. Для обеспечения циркуляции воздуха не закрывайте вентиляционные отверстия.



Во избежание повреждения монитора не храните его при температурах выше 60°C и ниже -20°C.

**Примечание:** Максимальная температура окружающего воздуха при работе монитора не должна превышать 40°C.



При чистке монитора убедитесь, что кабель питания отключен от розетки. Используйте мягкую ткань без добавления промышленных чистящих средств. Чтобы не повредить устройство и предотвратить риск поражения электрическим током, избегайте попадания в устройство жидкости.



Располагайте кабель питания так, чтобы не наступать на него. Не ставьте на кабель питания никаких предметов.



Не располагайте устройство вблизи источников сильного электромагнитного поля.



При возникновении любой из перечисленных ниже ситуаций обратитесь в сервисный центр для проверки устройства:

- ☐ Повреждение кабеля питания или вилки кабеля питания.
- ☐ Попадание жидкости внутрь устройства.
- ☐ Устройство подверглось воздействию влаги.
- ☐ Устройство не работает должным образом или невозможно наладить его работу в соответствии с руководством пользователя.
- ☐ Оборудование получило повреждения при падении.
- ☐ Устройство имеет явные признаки повреждения.



Особенности устройства, способствующие защите окружающей среды

- ☐ Пониженное энергопотребление при работе и в режиме ожидания
- ☐ Ограниченное использование веществ, опасных для окружающей среды и здоровья людей
- ☐ Простота разборки и утилизации
- ☐ Пониженное использование природных ресурсов благодаря возможностям утилизации
- ☐ Увеличенный срок службы благодаря возможностям обновления компонентов
- ☐ Снижение объема твердых отходов благодаря правилам возврата

Политика защиты окружающей среды

- ☐ Устройство разработано с учетом возможности повторного использования компонентов и их переработки, поэтому его не следует выбрасывать вместе с мусором.
- ☐ Для утилизации отслужившего устройства следует обратиться местный центр сбора и утилизации.
- ☐ Для получения дополнительной информации о переработке обратитесь на вебсайт MSI или местному дистрибьютору.
- ☐ Вопросы, связанные с утилизацией и переработкой продукции MSI можно задать по адресу [gpcontdev@msi.com](mailto:gpcontdev@msi.com)

★ **Внимание!** Длительная работа за монитором может негативно повлиять на ваше зрение.

★ **Рекомендации:**

1. Делайте 10-минутную паузу после каждых 30 минут работы за монитором.
2. Детям младше 2 лет не рекомендуется проводить время за монитором. Для детей старше 2-х лет общее время, проведенное за монитором в течение дня, не должно превышать 1 час.

## Соответствие стандартам CE

Данное устройство соответствует требованиям, изложенным в Директивах Евросоюза об электромагнитной совместимости (2014/30/EU), низковольтном оборудовании (2014/35/EU), энергоэффективности (2009/125/EC) и ограничениях на содержание вредных веществ (2011/65/EU).



Оно было протестировано и признано соответствующим стандартам ИТ-оборудования, опубликованным в разделе директив Официального журнала Европейского союза.

## Соответствие стандартам FCC по уровню радиопомех для устройств класса B



Данное оборудование было проверено и признано соответствующим ограничениям для цифровых устройств класса B в соответствии с правилами Федеральной комиссии по связи США (FCC), часть 15. Целью этих ограничений является обеспечение приемлемой защиты от помех при установке оборудования в жилых помещениях. Данное устройство генерирует, использует и излучает радиочастотную энергию и при нарушении инструкций по установке и эксплуатации может создавать помехи для радиосвязи. Однако даже при соблюдении инструкций по установке нет гарантии того, что в каком-то конкретном случае не возникнут помехи. Если данное устройство вызывает помехи при приеме радио- и телевизионных сигналов, что можно проверить, выключив и включив устройство, пользователю рекомендуется попытаться устранить помехи с помощью описанных ниже мер:

- Измените ориентацию или местоположение приемной антенны.
- Увеличьте расстояние между приемником и данным устройством.
- Подключите данное устройство к розетке в цепи, отличной от той, к которой подключен приемник.
- Проконсультируйтесь с продавцом устройства или специалистом по радио- и телевизионному оборудованию.

### Примечание 1

Изменения или модификации, не утвержденные стороной, ответственной за соблюдение нормативных требований, могут повлечь за собой аннулирование прав пользователя на использование устройства.

### Примечание 2

Экранированные интерфейсные кабели и кабель питания переменного тока, если таковые имеются, должны использоваться в соответствии с правилами ограничения излучений.

Это устройство соответствует требованиям части 15 правил FCC. Эксплуатация устройства возможна при соблюдении следующих двух условий:

1. Это устройство не должно вызывать помех.
2. Это устройство должно быть устойчивым ко всем принимаемым помехам, включая те, которые могут вызывать сбои в работе устройств.

## Директива WEEE

Согласно Директиве 2012/19/ЕС об отходах электрического и электронного оборудования, электрическое и электронное оборудование не может больше выбрасываться как городские отходы, а производители таких продуктов обязаны принимать их обратно по окончании срока их службы.



## Информация о химических веществах

В соответствии с правилами об использовании химических веществ, таких как правила EU REACH (Правило ЕС No. 1907/2006 Европейского парламента и Совета), MSI предоставляет информацию о химических веществах в продуктах на сайте: [https://www.msi.com/html/popup/csr/evmtprtt\\_pcm.html](https://www.msi.com/html/popup/csr/evmtprtt_pcm.html)





# 1

## Начало работы

В данном разделе описывается процедура аппаратной настройки монитора. Будьте осторожны при подключении устройств. Для защиты от статического электричества используйте антистатический браслет.

### Важно

- *Представленные изображения служат лишь в качестве иллюстраций. В действительности монитор может выглядеть иначе.*
- *Во избежание повреждения монитора не прикасайтесь к нему острыми предметами.*

# Комплектация

1. Монитор
2. Подставка
3. Основание подставки и крепежные винты
4. Адаптер питания с кабелем питания
5. Кабель HDMI
6. Кабель DisplayPort
7. Кабель USB (для подключения USB-портов монитора)
8. Краткое руководство по установке монитора (Quick Start Guide)
9. Гарантийный талон
10. Руководство пользователя

\* Если какие-либо предметы, включенные в комплект поставки, отсутствуют или повреждены, обратитесь по месту приобретения продукта.

\* Комплект поставки может изменяться в зависимости от региона.

## Установка монитора на подставку

1. Вставьте подставку в монитор.
2. Зафиксируйте подставку винтами.
3. Присоедините основание к подставке и зафиксируйте его винтами.

### Важно

Чтобы не поцарапать экран, кладите монитор на мягкую поверхность экраном вниз.

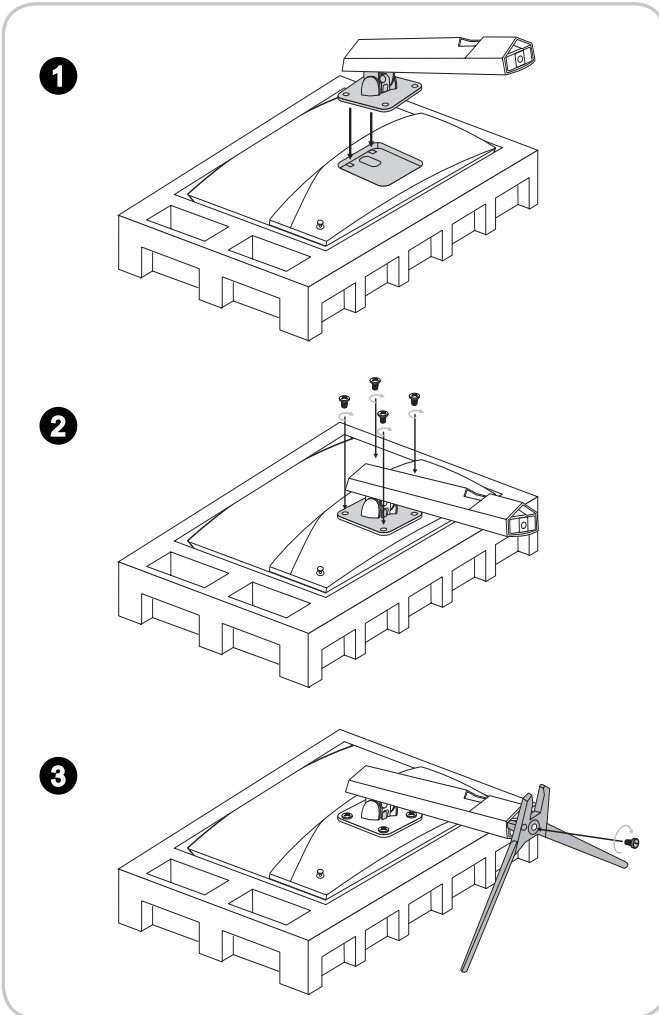

## Настройка положения экрана

Данный монитор позволяет изменять положение экрана, чтобы добиться максимального комфорта во время работы.

### Важно

При настройке положения экрана старайтесь не прикасаться к его поверхности.

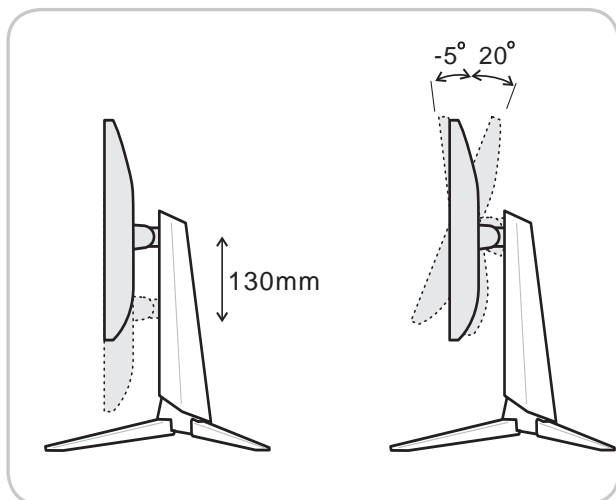

## Обзор монитора

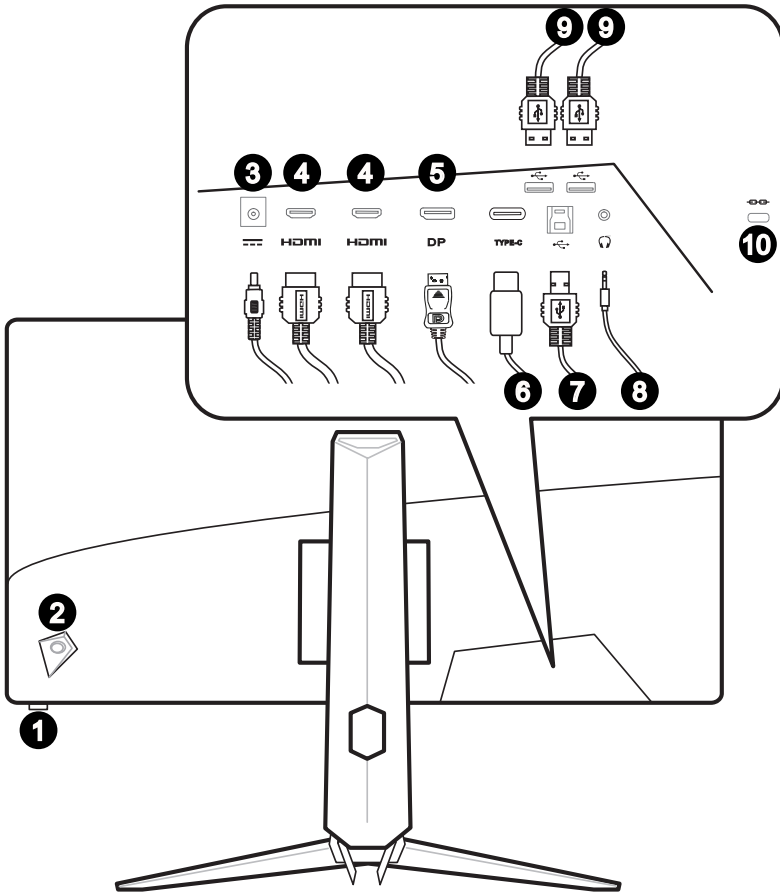

**1** Кнопка включения

**2** Джойстик навигации

**3** Разъем питания

**4****Разъем HDMI** **HDMI**  
HIGH-DEFINITION MULTIMEDIA INTERFACE**5****Разъем DisplayPort****6****Разъем USB Type-C (Для модели Optix MAG321CURV)**

Этот порт поддерживает режим DisplayPort Alternate Mode (DP Alt) и функцию передачи питания мощностью до 5В/3А (15Вт). Порт поддерживает только передачу видеосигнала и не поддерживает передачу данных.

**7****Разъем USB Type B**

Для подключения USB-кабеля.

**Важно**

*Используя этот разъем, подключите монитор к компьютеру с помощью USB-кабеля из комплекта поставки. После этого можно будет пользоваться имеющимися у монитора разъемами USB Type A.*

**8****Разъем для подключения наушников****9****Разъем USB Type A****10****Слот для замка Kensington**

## Подключение монитора к ПК

1. Выключите компьютер.
2. Подключите монитор к компьютеру кабелем HDMI или DisplayPort.
3. Подключите кабель питания к блоку питания монитора. (Рисунок А)
4. Подключите блок питания к монитору. (Рисунок В)
5. Подключите блок питания к электрической розетке. (Рисунок С)
6. Включите монитор. (Рисунок D)
7. Выберите источник видеосигнала в экранном меню монитора и включите компьютер.

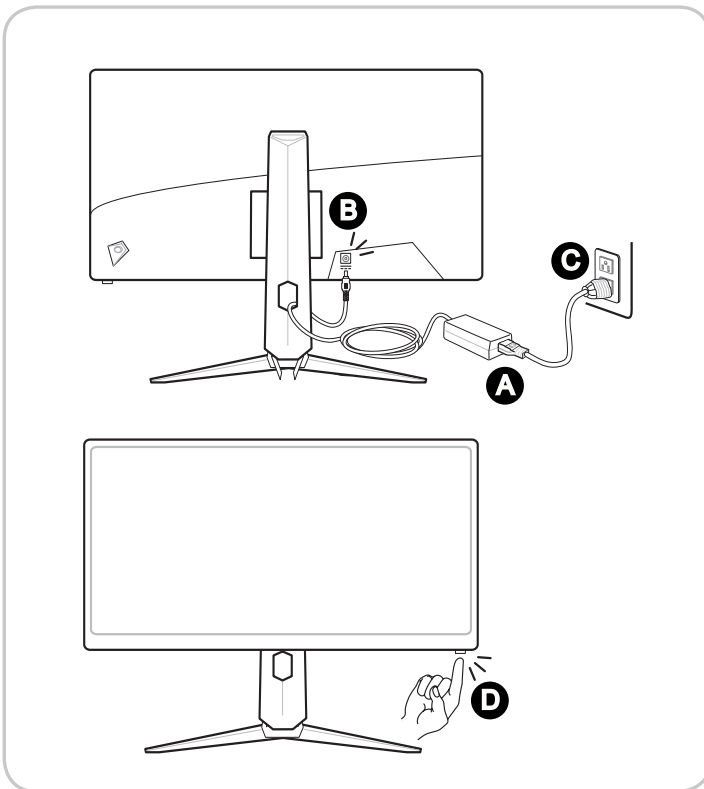





# 2

## Экранное меню

В данном разделе описываются настройки, доступные в экранном меню монитора.

### Важно





*Любая информация может быть изменена без предварительного уведомления.*

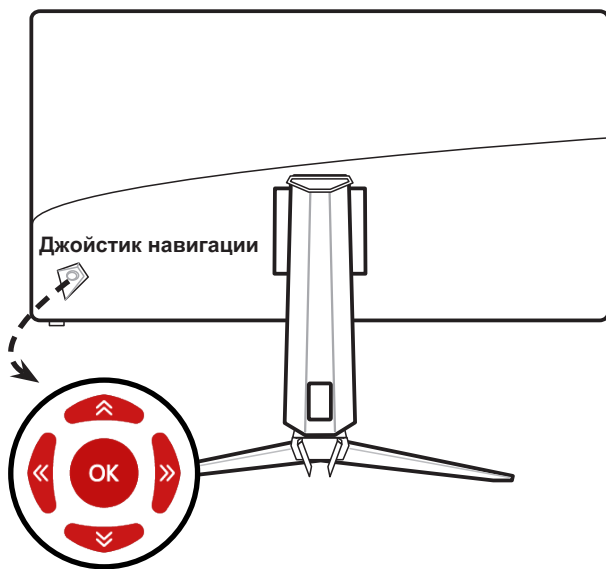

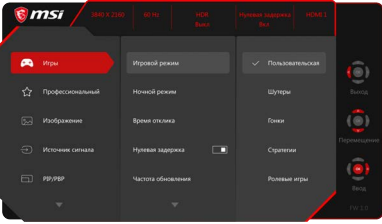
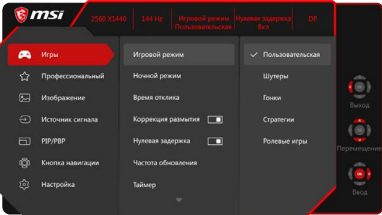

## Джойстик навигации

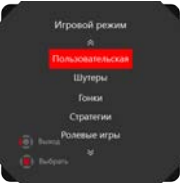
Джойстик навигации – это удобное средство навигации по экранному меню монитора.



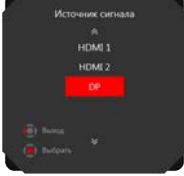

Настройки по умолчанию для кнопки навигации:

Джойстик навигации	«Горячая» клавиша (при закрытом экранном меню)	Основные функции (в открытом экранном меню)
<p>Центральная кнопка</p> 	<p>Главная страница экранного меню</p> <p>Optix MAG321CURV</p>  <p>Optix MAG322CQRV</p> 	<ul style="list-style-type: none"> <li>■ Вход в подменю</li> <li>■ Подтверждение выбранного пункта меню или параметра</li> </ul>
<p>Вверх</p> 	<p>Game Mode (Игровой режим)</p> 	<ul style="list-style-type: none"> <li>■ Выбор пунктов меню</li> <li>■ Позволяет увеличивать значение выбранного параметра</li> </ul>
<p>Вниз</p> 	<p>Screen Assistance (Экранный помощник)</p> 	<ul style="list-style-type: none"> <li>■ Выберите центральную кнопку, чтобы подтвердить выбор и выйти.</li> <li>■ Для регулировки нажимайте кнопки «вверх» и «вниз».</li> <li>■ Нажмите кнопку «влево», чтобы отменить предварительный просмотр и выйти без изменения выбранного параметра.</li> </ul>

Джойстик навигации	«Горячая» клавиша (при закрытом экранном меню)		Основные функции (в открытом экранном меню)
<p>Влево</p> 	<p>Alarm Clock (Таймер)</p> 	<ul style="list-style-type: none"> <li>■ Нажмите центральную кнопку, чтобы подтвердить выбор и выйти.</li> <li>■ Для выбора нажимайте кнопки «вверх» и «вниз».</li> <li>■ Нажмите левую кнопку для отмены и выхода.</li> </ul>	<ul style="list-style-type: none"> <li>■ Выбор пунктов меню</li> <li>■ Выход из текущего меню</li> </ul>
<p>Вправо</p> 	<p>Input Source (Источник сигнала)</p> <p>Optix MAG321CURV</p>  <p>Optix MAG322CQRV</p> 	<ul style="list-style-type: none"> <li>■ Нажмите центральную кнопку для подтверждения и выхода.</li> <li>■ Для выбора нажмите кнопку «вверх» или «вниз».</li> <li>■ Нажмите левую кнопку для выхода.</li> </ul>	<ul style="list-style-type: none"> <li>■ Выбор пунктов меню</li> <li>■ Вход в подменю</li> </ul>

Пользователи могут настроить кнопки быстрого вызова функций по своему вкусу.

Ниже представлены варианты настроек для джойстика навигации.

Варианты настроек функций для джойстика навигации	Операции	
Brightness (Яркость)		<ul style="list-style-type: none"> <li>■ Нажмите центральную кнопку, чтобы сохранить значение и выйти.</li> <li>■ Для регулировки нажимайте кнопку «вверх» или «вниз».</li> <li>■ Нажмите левую кнопку, чтобы отменить предварительный просмотр и выйти.</li> </ul>
PIP/PBP (Картинка в картинке)		<ul style="list-style-type: none"> <li>■ Нажмите центральную кнопку, чтобы подтвердить выбор и выйти.</li> <li>■ Для регулировки нажимайте кнопку «вверх» или «вниз».</li> <li>■ Нажмите левую кнопку, чтобы отменить предварительный просмотр и выйти.</li> </ul>
Refresh Rate (Частота обновления)		<ul style="list-style-type: none"> <li>■ Нажмите центральную кнопку, чтобы подтвердить выбор и выйти.</li> <li>■ Нажмите правую кнопку, чтобы включить, и левую кнопку, чтобы выключить функцию «Частота обновления».</li> </ul>

# Изменение настроек с помощью джойстика навигации

Для открытия экранного меню нажмите центральную кнопку джойстика. Затем используйте кнопки Вверх, Вниз, Влево и Вправо, чтобы выбрать нужный параметр.

## Optix MAG321CURV

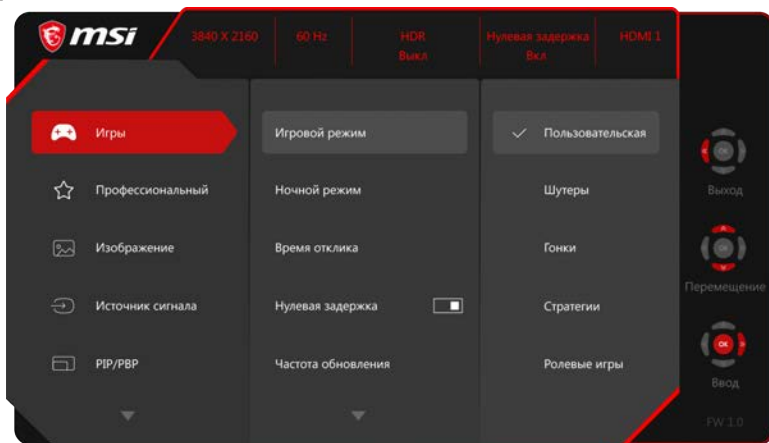

2-6

## Optix MAG322CQRV

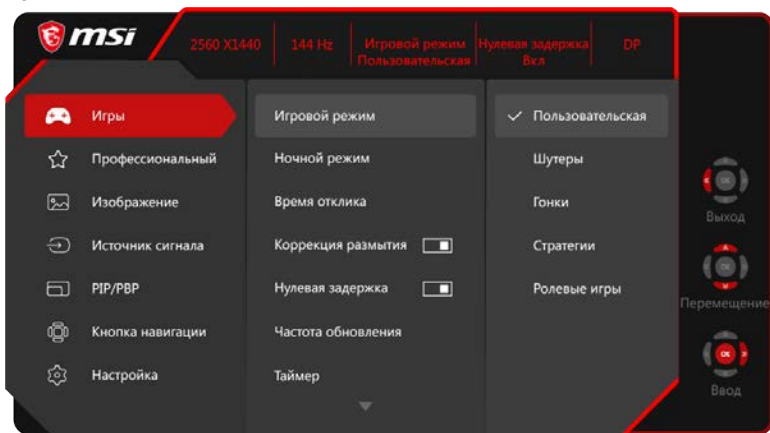

## ► GAMING (Игры)

Меню первого уровня	Меню второго и третьего уровней	Описание
Game Mode (Игровой режим)	User (Пользовательская)	<p>Режим по умолчанию. Пользователи могут изменять любые параметры.</p> <p>Пользователи могут изменять любые параметры.</p> <ul style="list-style-type: none"> <li>Используйте кнопку «вверх» или «вниз», чтобы выбрать и предварительно оценить изображение при выборе соответствующего режима.</li> <li>Нажмите центральную кнопку, чтобы применить выбранный режим.</li> </ul>
	FPS (Шутеры)	
	Racing (Гонки)	
	RTS (Стратегии)	
	RPG (Ролевые игры)	
Night Vision (Ночной режим)	OFF (Выкл)	<ul style="list-style-type: none"> <li>Данная функция улучшает яркость фона и рекомендуется для шутеров.</li> </ul>
	Normal (Средний)	
	Strong (Высокий)	
	Strongest (Максимальный)	
	A.I. (Авто)	
Response Time (Время отклика)	Normal (Обычное)	<ul style="list-style-type: none"> <li>Пользователи могут изменять время отклика в любом режиме.</li> <li>Если включена функция «Коррекция размытия», функция «Время отклика» будет недоступна.</li> <li>Если включена функция «Коррекция размытия», необходимо установить функцию «Время отклика» в значение «Короткое».</li> </ul>
	Fast (Короткое)	
	Fastest (Минимальное)	
Anti Motion Blur (Коррекция размытия)  (Для модели Optix MAG322CQRV)	<input type="checkbox"/> (OFF) (Выкл)	<ul style="list-style-type: none"> <li>Если для параметра «Коррекция размытия» установлено значение «Вкл», регулировка яркости невозможна.</li> <li>Если включен параметр «Коррекция размытия», невозможно включить функции HDCR и «Яркость», они будут недоступны.</li> <li>Если включена функция «Коррекция размытия», функция «Время отклика» будет недоступна.</li> <li>Если включена функция «Adaptive Sync» или «PIP/PBP», функция «Коррекция размытия» будет недоступна.</li> <li>Если включена функция «Коррекция размытия», невозможно установить «Соотношение сторон» в значение 1:1.</li> </ul>
	<input checked="" type="checkbox"/> (ON) (Вкл)	
Zero Latency (Нулевая задержка)	<input type="checkbox"/> (OFF) (Выкл)	<ul style="list-style-type: none"> <li>«Нулевая задержка» по умолчанию установлена в значение «Вкл»</li> <li>Нулевая задержка помогает уменьшить тайминги сигнала.</li> </ul>
	<input checked="" type="checkbox"/> (ON) (Вкл)	

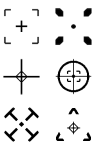
Меню первого уровня	Меню второго и третьего уровней		Описание
Refresh Rate (Частота обновления)	Location (Положение)	Left Top (Слева сверху) Right Top (Справа сверху) Left Bottom (Слева снизу) Right Bottom (Справа снизу)	<ul style="list-style-type: none"> <li>Пользователи могут изменять частоту обновления в любом режиме.</li> <li>Положение информационного сообщения о частоте обновления по умолчанию – слева снизу. Положение сообщения настраивается в экранном меню. Нажмите центральную кнопку, чтобы подтвердить и применить положение информационного сообщения о частоте обновления.</li> <li>Данный монитор работает с предварительно установленной частотой обновления экрана, заданной операционной системой.</li> </ul>
	OFF (Выкл)		
	ON (Вкл)		
Alarm Clock (Таймер)	Location (Положение)	Left Top (Слева сверху) Right Top (Справа сверху) Left Bottom (Слева снизу) Right Bottom (Справа снизу)	<ul style="list-style-type: none"> <li>Пользователи могут настраивать таймер в любом режиме.</li> <li>После установки времени, нажмите центральную кнопку, чтобы включить таймер.</li> <li>Положение таймера по умолчанию – слева сверху. Пользователи могут выбрать собственное положение.</li> </ul>
	OFF (Выкл)		
	15:00	00:01~99:59	
	30:00		
	45:00		
	60:00		
Screen Assistance (Экранный помощник)	None (Нет)		<ul style="list-style-type: none"> <li>Пользователи могут настраивать экранный помощник в любом режиме.</li> <li>Значение по умолчанию для функции «Экранный помощник» – «Нет».</li> </ul>
Adaptive Sync (Для модели Optix MAG322CQRV)	<input type="checkbox"/> (OFF) (Выкл)		<ul style="list-style-type: none"> <li>Функция «Adaptive Sync» предотвращает появление эффекта разрыва изображения на экране.</li> <li>Значение по умолчанию для «DisplayPort» и «HDMI» – «Вкл», их можно изменить в любом режиме, при любом разрешении, для любого источника сигнала и любой частоты обновления экрана.</li> <li>Если включена функция «Adaptive Sync», функции «Коррекция размытия» и «PIP/PBP» будут недоступны, и невозможно установить «Соотношение сторон» в значение 1:1.</li> </ul>
	<input checked="" type="checkbox"/> (ON) (Вкл)		



## ► Professional (Профессиональный) ☆

Меню первого уровня	Меню второго уровня	Описание
Pro Mode (Проф. режим)	User (Пользовательский)	Режим по умолчанию. Пользователи могут изменять любые параметры.
	Reader (Чтение)	Пользователи могут изменять любые параметры.
	Cinema (Кино)	
	Designer (Дизайн)	
<ul style="list-style-type: none"> <li>■ Используйте кнопку «вверх» или «вниз» для выбора и предварительного просмотра.</li> <li>■ Нажмите центральную кнопку, чтобы применить выбранный режим.</li> </ul>		
Eye Saver (Забота о глазах)	<input type="checkbox"/> (OFF) (Выкл)	<ul style="list-style-type: none"> <li>■ Функция «Забота о глазах» защищает глаза от синего света. Если функция «Забота о глазах» включена, она регулирует цветовую температуру экрана, добавляя желтый свет.</li> <li>■ Пользователи могут настраивать функцию «Забота о глазах» в любом режиме.</li> <li>■ Если для параметра «Проф. режим» установлено значение «Чтение», обязательно включится функция «Забота о глазах».</li> </ul>
	<input checked="" type="checkbox"/> (ON) (Вкл)	
HDCR	<input type="checkbox"/> (OFF) (Выкл)	<ul style="list-style-type: none"> <li>■ Значение по умолчанию для «HDCR» – «Выкл». Пользователи могут регулировать HDCR в любом режиме.</li> <li>■ Функция HDCR улучшает качество изображения, увеличивая его Контраст.</li> <li>■ Если включена функция HDCR, функция «Яркость» будет не доступна.</li> <li>■ Функции HDCR и «Коррекция размытия» не могут быть включены одновременно.</li> </ul>
	<input checked="" type="checkbox"/> (ON) (Вкл)	
Anti Motion Blur (Коррекция размытия) (Для модели Optix MAG322CQRV)	<input type="checkbox"/> (OFF) (Выкл)	<ul style="list-style-type: none"> <li>■ Если для параметра «Коррекция размытия» установлено значение «Вкл», регулировка яркости невозможна.</li> <li>■ Если включен параметр «Коррекция размытия», невозможно включить функции HDCR и «Яркость», они будут недоступны.</li> <li>■ Если включена функция «Коррекция размытия», функция «Время отклика» будет недоступна.</li> <li>■ Если включена функция «Adaptive Sync» или «PIP/PBP», функция «Коррекция размытия» будет недоступна.</li> <li>■ Если включена функция «Коррекция размытия», невозможно установить «Соотношение сторон» в значение 1:1.</li> </ul>
	<input checked="" type="checkbox"/> (ON) (Вкл)	
Image Enhancement (Улучшение изображения)	OFF (Выкл)	<ul style="list-style-type: none"> <li>■ Функция «Улучшение изображения» улучшает изображения по краям, повышая их резкость.</li> <li>■ Пользователи могут настраивать функцию «Улучшение изображения» в любом режиме.</li> </ul>
	Weak (Минимальная)	
	Medium (Средняя)	
	Strong (Высокая)	
	Strongest (Максимальная)	

## ► Image (Изображение)

Меню первого уровня	Меню второго и третьего уровня	Описание	
Brightness (Яркость)	0-100	<ul style="list-style-type: none"> <li>Пользователи могут регулировать «Яркость» в режимах «Пользовательский», «Стратегии», «Ролевые игры» и «Чтение».</li> <li>«Яркость» будет недоступна, если включена функция «Коррекция размытия», HDR или HDCR. (Функция HDR доступна только для модели Optix MAG321CURV)</li> </ul>	
Contrast (Контраст)	0-100	<ul style="list-style-type: none"> <li>Значение по умолчанию для «Контраст» – 50.</li> <li>Пользователи могут регулировать Контраст в любом режиме.</li> </ul>	
Sharpness (Резкость)	0-5	<ul style="list-style-type: none"> <li>Значение по умолчанию для «Резкость» – 0. Пользователи могут регулировать резкость в любом режиме.</li> <li>Резкость улучшает четкость и детали изображения.</li> </ul>	
Color Temperature (Цветовая температура)	Cool (Холодный)	<ul style="list-style-type: none"> <li>Значение по умолчанию для параметра «Цветовая температура» – «Обычный».</li> <li>Используйте кнопку «вверх» или «вниз» для выбора и предварительного просмотра.</li> <li>Нажмите центральную кнопку, чтобы применить выбранный режим.</li> <li>Пользователи могут настраивать параметр «Цветовая температура» в режиме «Настройка».</li> <li>Значение по умолчанию в режиме «Настройка» – 50/50/50.</li> </ul>	
	Normal (Обычный)		
	Warm (Теплый)		
	Customization (Настройка)		
		R (0-100)	
		G (0-100)	
		B (0-100)	
Screen Size (Соотношение сторон)	Optix MAG321CURV	19"	<ul style="list-style-type: none"> <li>Значение по умолчанию для параметра «Размер экрана» – 16:9.</li> <li>Пользователь может регулировать «Соотношение сторон» в любом режиме, при любом разрешении и частоте обновления экрана.</li> <li>Значение по умолчанию для параметра «Размер экрана» – «Авто».</li> <li>Если «Соотношение сторон» установлено в значение «1:1», функции «Коррекция размытия» и «Нулевая задержка» будут недоступны.</li> <li>Если «Соотношение сторон» установлено в значение «1:1» и включена функция «PIP/PBP», «Соотношение сторон» будет установить в «Авто», и невозможно выбрать значение «1:1».</li> <li>Если включена функция PIP, «Коррекция размытия» или «Adaptive Sync», невозможно выбрать значение «1:1».</li> <li>Если включена функция PBP, функция «Соотношение сторон» будет недоступна.</li> </ul>
		24"	
		4:3	
		16:9	
	Optix MAG322CQRV	Auto	
		4:3	
		16:9	
		1:1	

## ► Input Source (Источник сигнала)

Меню первого уровня	Описание
HDMI1	Пользователи могут выбрать «Источник сигнала» в любом режиме.
HDMI2	
DP	
Type-C (Только для модели Optix MAG321CURV)	

## ► PIP/PBP (Картинка в картинке)

Меню первого уровня	Меню второго и третьего уровней		Описание
OFF (Выкл)			
PIP	Source (Источник)	HDMI1	<ul style="list-style-type: none"> <li>■ В режиме PIP (Picture in Picture) на экран выводится изображение с нескольких источников видеосигнала одновременно. Главное изображение выводится на полный экран, а одно или несколько дополнительных – в отдельных окошках.</li> <li>■ В режиме PBP (Picture by Picture) два изображения с двух источников видеосигнала выводятся бок о бок.</li> <li>■ По умолчанию режимы PIP/PBP отключены.</li> <li>■ Функция «Переключение монитора» позволяет пользователям переключаться между первичным и вторичным источниками сигнала.</li> <li>■ Функция «Переключение звука» позволяет пользователям переключаться между первичным и вторичным цифровыми источниками звука.</li> </ul>
		HDMI2	
		DP	
		Type-C (Для модели Optix MAG321CURV)	
	PIP Size (Размер PIP)	Small (Небольшой)	
		Medium (Средний)	
		Large (Большой)	
	Location (Положение)	Left Top (Слева сверху)	
		Right Top (Справа сверху)	
		Left Bottom (Слева снизу)	
Right Bottom (Справа снизу)			
Display Switch (Переключение мониторов)			
Audio Switch (Переключение звука)			
PBP	Source (Источник)	HDMI1	
		HDMI2	
		DP	
		Type-C (Для модели Optix MAG321CURV)	
	Display Switch (Переключение мониторов)		
	Audio Switch (Переключение звука)		

## ► Navi Key (Кнопка навигации)



Меню первого уровня	Меню второго уровня	Описание
Up / Down / Left / Right (Вверх/ Вниз/ Влево/ Вправо)	OFF (Выкл)	<ul style="list-style-type: none"> <li>■ Функция кнопки «вверх» по умолчанию «Игровой режим».</li> <li>■ Функция кнопки «вниз» по умолчанию «Экранный помощник».</li> <li>■ Функция кнопки «влево» по умолчанию «Таймер».</li> <li>■ Функция кнопки «вправо» по умолчанию «Источник сигнала».</li> <li>■ Все элементы кнопок навигации можно настраивать в экранном меню.</li> </ul>
	Brightness (Яркость)	
	Game Mode (Игровой режим)	
	Screen Assistance (Экранный помощник)	
	Alarm Clock (Таймер)	
	Input Source (Источник сигнала)	
	PIP/PBP (Картинка в картинке)	
Refresh Rate (Частота обновления)		

## ► Setting (Настройка)



Меню первого уровня	Меню второго уровня	Описание
Language (Язык)	繁體中文	<ul style="list-style-type: none"> <li>■ Язык по умолчанию - English.</li> <li>■ Пользователям необходимо нажать центральную кнопку для сохранения выбора.</li> <li>■ Выбранный язык сохраняется при сбросе настроек монитора до заводских значений по умолчанию.</li> </ul>
	English	
	Français	
	Deutsch	
	Italiano	
	Español	
	한국어	
	日本語	
	Русский	
	Português	
	简体中文	
	ไทย	
	Bahasa Indonesia	
Türkçe		
(Скоро будет больше языков)		
Transparency (Прозрачность)	0~5	Значение по умолчанию для функции «Прозрачность» – 0. Пользователи могут настраивать «Прозрачность» в любом режиме.
OSD Time Out (Таймер экранного меню)	5-30s (5-30с)	Значение по умолчанию для функции «Таймер экранного меню» – 20с. Пользователи могут изменять параметр «Таймер экранного меню» в любом режиме.
RGB LED	OFF (Выкл)	Значение по умолчанию для функции «RGB LED» – «Вкл». Пользователи могут изменять параметр «RGB LED» в любом режиме.
	ON (Вкл)	
Reset (Сброс)	YES (Да)	Пользователи могут сбросить и восстановить параметры экранного меню заводских значений по умолчанию в любом режиме.
	NO (Нет)	

# A

## Приложение

### Важно

*Любая информация может быть изменена без предварительного уведомления.*

# Технические характеристики\*

Маркетинговое наименование	Optix MAG321CURV (Модель: 3DA2)	Optix MAG322CQRV (Модель: 3DA4)
Модель	31.5 дюйма	
Размер диагонали	1500R	
Тип ЖК-панели	VA	
Разрешение	3840 x 2160 @ 60Гц	2560 x 1440 @144Гц
Соотношение сторон	16:9	
Яркость (нит)	300	
Яркость: Передача питания через разъем USB Type-C	<ul style="list-style-type: none"> <li>■ 0~79% : 5B/3A</li> <li>■ 80~89% : 5B/2A</li> <li>■ 90~100% : 5B/1A</li> </ul>	
Контрастность	2500:1	3000:1
Частота обновления экрана	60Гц	144Гц
Время отклика	4мс (GTG)	1мс (MPRT)
Видеоразъемы	HDMI x2, DP x1, Type-C x1	HDMI x2, DP x1
Дополнительные разъемы	<ul style="list-style-type: none"> <li>■ 2 разъема USB 2.0 Type A</li> <li>■ 1 разъем USB Type-C (DP Alt Mode) (Поддержка передачи питания мощностью до 5B/3A (15Вт))</li> <li>■ 1 разъем USB 3.0 Type B (для подключения к компьютеру)</li> <li>■ 1 аудиовыход для наушников</li> </ul>	<ul style="list-style-type: none"> <li>■ 2 разъема USB 2.0 Type A</li> <li>■ 1 разъем USB 3.0 Type B x 1 (для подключения к компьютеру)</li> <li>■ 1 аудиовыход для наушников</li> </ul>
Углы обзора	178°(Г) , 178°(В)	
sRGB / DCI-P3**	96,6% / 77,0%	99,1% / 78,9%
Покрытие экрана	Антибликовое	
Кол-во отображаемых цветов	16,7 млн	
Блок питания	Внешний адаптер питания ***	
Производитель адаптера	Asian Power Devices Inc., Модель: DA-90J19	
Энергопотребление	53Вт	50Вт
Входные параметры электропитания	100-240 В~, 50/60 Гц	
Выходные параметры электропитания	19В  4,74А	
Настройка угла наклона	-5° ~ 20°	
Настройка высоты	0 ~ 130мм	

Маркетинговое наименование		Optix MAG321CURV (Модель: 3DA2)	Optix MAG322CQRV (Модель: 3DA4)
Слот для замка Kensington		Есть	
Совместимость с крепежом стандарта VESA		<ul style="list-style-type: none"> <li>■ Размеры пластины: 100 x 100мм</li> <li>■ Тип винтов: M4 x 12мм <ul style="list-style-type: none"> <li>▶ Диаметр резьбы: 4мм</li> <li>▶ Шаг резьбы: 0,7мм</li> <li>▶ Длина резьбовой части: 12мм</li> </ul> </li> </ul>	
Размер (Ш x В x Г)		710 x 513,6 x 266,5 мм	
Вес		7,0 кг	
Условия эксплуатации	Эксплуатация	<ul style="list-style-type: none"> <li>■ Температура: от 0°С до 40°С</li> <li>■ Влажность: от 20% до 90%, без образования конденсата</li> <li>■ Высота над уровнем моря: 0 ~ 5000 м</li> </ul>	
	Условия хранения	<ul style="list-style-type: none"> <li>■ Температура: от -20°С до 60°С</li> <li>■ Влажность: от 10% до 90%, без образования конденсата</li> </ul>	

\* Некоторые технические характеристики устройства могут быть изменены изготовителем. Пожалуйста, уточняйте технические характеристики у продавца или у представителя компании-изготовителя.

\*\* Определено в соответствии со стандартами испытаний CIE1976.

\*\*\* Тип адаптера питания, идущего в комплекте поставки, может быть изменен изготовителем без предварительного уведомления.

## Поддерживаемые режимы изображения

Разрешение		Optix MAG321CURV (Модель: 3DA2)		Optix MAG322CQRV (Модель: 3DA4)
		HDMI	DP / Type-C	HDMI / DP
640x480	@60Гц	V	V	V
	@66Гц	V	V	
	@72Гц	V	V	
	@75Гц	V	V	V
720x400	@70Гц			V
800x600	@56Гц	V	V	
	@60Гц	V	V	V
	@72Гц	V	V	
	@75Гц	V	V	V
832x624	@75Гц	V	V	V
1024x768	@60Гц	V	V	V
	@70Гц	V	V	
	@75Гц	V	V	V
1152x864	@75Гц	V	V	V
1280x720	@60Гц	V	V	V
1280x768	@60Гц	V	V	
1280x800	@60Гц	V	V	V
1280x960	@60Гц	V	V	
1280x1024	@60Гц	V	V	V
	@75Гц	V	V	V
1360x768	@60Гц	V		
1366x768	@60Гц		V	
1440x900	@60Гц	V	V	V
1600x1200	@60Гц	V	V	
1680x1050	@60Гц	V	V	V



Разрешение		Optix MAG321CURV (Модель: 3DA2)		Optix MAG322CQRV (Модель: 3DA4)
		HDMI	DP / Type-C	HDMI / DP
1920x1080	@60Гц	V	V	V
	@100Гц			V
	@120Гц			V
	@144Гц			V
2560x1440	@60Гц	V	V	V
	@120Гц			V
	@144Гц			V
3840x2160	@30Гц	V	V	
	@60Гц	V	V	

# Устранение неполадок

## Не светится индикатор питания.

- Нажмите кнопку включения монитора.
- Проверьте правильность подключения кабеля питания монитора.

## Отсутствует изображение.

- Убедитесь, что видеокарта правильно установлена в компьютер.
- Убедитесь, что компьютер и монитор подключены к источникам питания и включены.
- Проверьте правильность подключения сигнального кабеля монитора.
- Возможно, компьютер находится в спящем режиме. Нажмите любую клавишу на клавиатуре для пробуждения компьютера.

## Изображение имеет неправильный размер или расположено не по центру экрана.

Выберите подходящий режим изображения из числа предустановленных.

## Не работает автоматическая настройка при подключении монитора (по принципу Plug and Play).

- Проверьте правильность подключения питания монитора.
- Проверьте правильность подключения сигнального кабеля монитора.
- Убедитесь, что компьютер и видеокарта поддерживают функцию Plug and Play.

## Пиктограммы, шрифты или все изображения являются смазанными или имеют цветовые дефекты.

- Старайтесь не использовать удлинители для видеокабелей.
- Измените настройки яркости и контрастности.
- Измените настройки цветowych каналов или выберите другую цветовую температуру.
- Проверьте правильность подключения сигнального кабеля монитора.
- Проверьте, не погнуты ли контакты в разъемах сигнального кабеля монитора.

## На экране монитора видны полосы или мерцание.

- Измените частоту обновления экрана в соответствии с характеристиками монитора.
- Обновите драйвер видеокарты.
- Убедитесь, что рядом с монитором нет электрических устройств, которые могут вызывать электромагнитные помехи.

# Приложение к руководству пользователя

<b>1</b>	Оборудование	Жидкокристаллический монитор
<b>2</b>	Модели	3DA2 (маркетинговое наименование Optix MAG321CURV) 3DA4 (маркетинговое наименование Optix MAG322CQRV)
<b>3</b>	Торговая марка	<b>msi</b>
<b>4</b>	Назначение	Монитор предназначен для отображения графической и текстовой информации, передаваемой от источника цифрового видеосигнала.
<b>5</b>	Технические характеристики	Приведены в Руководстве Пользователя (раздел «Технические характеристики» в Приложении)
<b>6</b>	Изготовитель, Адрес изготовителя	MICRO-STAR INTERNATIONAL CO., LTD. No. 69, Lide Street, Zhonghe District, New Taipei City 235, Taiwan (R.O.C.)
<b>7</b>	Страна производства	Китай
<b>8</b>	Наименование и местонахождение уполномоченного лица	ООО «ЭмЭсАй Компьютер» 127273, г. Москва, Березовая аллея, 5А стр. 7, офис 307А
<b>9</b>	Информация для связи с уполномоченным лицом	Телефон : +7 (495) 981-4509 Факс: +7 (495) 981-4508
<b>10</b>	Соответствует ТР ТС	<ul style="list-style-type: none"> <li>■ ТР ТС 004/2011 «О безопасности низковольтного оборудования»</li> <li>■ ТР ТС 020/2011 «Электромагнитная совместимость технических средств»</li> </ul>
<b>11</b>	Знак соответствия	<b>EAC</b>
<b>12</b>	Правила и условия безопасной эксплуатации (использования)	Приведены в Руководстве Пользователя (раздел «Безопасное использование монитора»)
<b>13</b>	Правила и условия монтажа	Приведены в Руководстве Пользователя (глава «Начало Работы»)
<b>14</b>	Правила и условия хранения	Приведены в Руководстве Пользователя (раздел «Технические характеристики» в Приложении)

**15** Правила и условия транспортировки  
Транспортировка устройства допускается только в заводской упаковке, любым видом транспорта, без каких-либо ограничений по расстоянию.

**16** Правила и условия реализации  
Без ограничений

**17** Правила и условия утилизации  
По окончании срока службы оборудования, пожалуйста, свяжитесь с авторизованным сервисным центром MSI, чтобы получить информацию о его утилизации.

**18** Действия в случае обнаружения неисправности оборудования  
В случае обнаружения неисправности:  
1. Выключите монитор.  
2. Отсоедините вилку кабеля питания от электрической сети.  
3. Подключите вилку кабеля питания к электрической сети.  
4. Включите устройство.  
5. Если действия, описанные в п. 1.-4. , не привели к желаемому результату, обратитесь, пожалуйста, в техническую поддержку MSI или в авторизованный сервисный центр MSI.

**Техническая поддержка MSI**

Горячая линия: 8 800 700 77 08

Для Москвы: +7 (495) 981 45 09

E-mail: [russupport@msi.com](mailto:russupport@msi.com)

**Авторизованные сервисные центры MSI**

<http://ru.msi.com/service/warranty-nb>

**19** Месяц и год изготовления оборудования  
Дата производства (месяц/год) указана на наклейке, расположенной на задней стороне монитора.

Уважаемый Пользователь!

Благодарим Вас за выбор монитора **msi**