

ASUS®

Модель VP249

ЖК-монитор

**Руководство
пользователя**

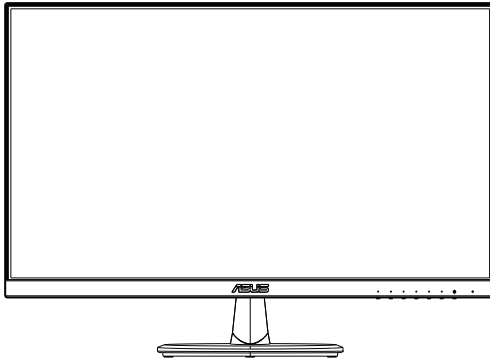

HDMI™
HIGH-DEFINITION MULTIMEDIA INTERFACE

Содержание

| | |
|--|------|
| Уведомления..... | iii |
| Уход и очистка | v |
| 1.1 Добро пожаловать! | 1-1 |
| 1.2 Комплект поставки..... | 1-1 |
| 1.3 Сборка монитора..... | 1-2 |
| 1.4 Габаритный размер..... | 1-2 |
| 1.5 Подключение кабелей | 1-3 |
| 1.5.1 Задняя панель ЖК-монитора | 1-3 |
| 1.6 Знакомство с монитором | 1-6 |
| 1.6.1 Кнопки управления | 1-6 |
| 1.6.2 Функция QuickFit..... | 1-9 |
| 2.1 Снятие кронштейна/ подставки (для установки настенного крепления VESA) | 2-1 |
| 2.2 Регулировка положения монитора..... | 2-2 |
| 3.1 Элементы управления экранного меню | 3-1 |
| 3.1.1 Настройка параметров | 3-1 |
| 3.1.2 Описание функций экранного меню | 3-2 |
| 3.2 Технические характеристики..... | 3-14 |
| 3.3 Поиск и устранение неполадок (ответы на вопросы) | 3-16 |
| 3.4 Список поддерживаемых режимов..... | 3-17 |

Copyright © 2019 ASUSTeK COMPUTER INC. Все права защищены.

Категорически запрещается воспроизводить, передавать, переписывать, сохранять в системе поиска информации или переводить на какой-либо язык в любой форме и любыми способами, за исключением случаев резервного копирования покупателем монитора, данное руководство или его отдельные главы, включая содержащуюся в нем информацию об устройствах и программном обеспечении, без письменного разрешения компании ASUSTeK COMPUTER INC. ("ASUS").

Гарантийные обязательства и право на обслуживание перестают действовать в случае: (1) ремонта, модификации или изменения устройства без письменного разрешения компании ASUS или (2) уничтожения или отсутствия серийного номера.

КОМПАНИЯ ASUS ПРЕДОСТАВЛЯЕТ ДАННОЕ РУКОВОДСТВО В ФОРМАТЕ "КАК ЕСТЬ" БЕЗ ПРЕДОСТАВЛЕНИЯ ЛЮБОГО РОДА ГАРАНТИЙ, ПРЯМЫХ ИЛИ ПОДРАЗУМЕВАЕМЫХ, ВКЛЮЧАЯ БЕЗ ОГРАНИЧЕНИЯ ПОДРАЗУМЕВАЕМЫЕ ГАРАНТИИ ИЛИ ПРИГОДНОСТЬ ДЛЯ КОНКРЕТНОГО НАЗНАЧЕНИЯ. КОМПАНИЯ ASUS, ЕЕ ДИРЕКТОРА, ДОЛЖНОСТНЫЕ ЛИЦА, СОТРУДНИКИ ИЛИ ПРЕДСТАВИТЕЛИ НИ ПРИ КАКИХ ОБСТОЯТЕЛЬСТВАХ НЕ НЕСУТ ОТВЕТСТВЕННОСТИ ЗА ЛЮБОГО РОДА ПРЯМЫЕ ИЛИ КОСВЕННЫЕ, ПОБОЧНЫЕ ИЛИ ПОСЛЕДУЮЩИЕ УБЫТКИ (ВКЛЮЧАЯ УБЫТКИ В ВИДЕ УПУЩЕННОЙ ВЫГОДЫ, УБЫТКИ ДЛЯ БИЗНЕСА, ПОТЕРИ ДАННЫХ, ПРИОСТАНОВЛЕНИЯ РАБОТЫ ПРЕДПРИЯТИЯ И ПР.), ДАЖЕ ЕСЛИ КОМПАНИЯ ASUS БЫЛА ОСВЕДОМЛЕНА О ВОЗМОЖНОСТИ ВОЗНИКНОВЕНИЯ ТАКИХ УБЫТКОВ В РЕЗУЛЬТАТЕ КАКОГО-ЛИБО ДЕФЕКТА ИЛИ ОШИБКИ В ДАННОМ РУКОВОДСТВЕ ИЛИ УСТРОЙСТВЕ.

ТЕХНИЧЕСКИЕ ХАРАКТЕРИСТИКИ И СВЕДЕНИЯ, СОДЕРЖАЩИЕСЯ В ДАННОМ РУКОВОДСТВЕ, ПРЕДОСТАВЛЯЮТСЯ ИСКЛЮЧИТЕЛЬНО ДЛЯ ОЗНАКОМЛЕНИЯ, ПОДЛЕЖАТ ИЗМЕНЕНИЮ БЕЗ УВЕДОМЛЕНИЯ И НЕ ДОЛЖНЫ ТОЛКОВАТЬСЯ КАК ОБЯЗАТЕЛЬСТВА КОМПАНИИ ASUS. КОМПАНИЯ ASUS НЕ НЕСЕТ НИКАКОЙ ОТВЕТСТВЕННОСТИ ИЛИ ОБЯЗАТЕЛЬСТВА ЗА ЛЮБОГО РОДА ОШИБКИ ИЛИ НЕТОЧНОСТИ, КОТОРЫЕ МОГУТ ПРИСУТСТВОВАТЬ В ДАННОМ РУКОВОДСТВЕ, ВКЛЮЧАЯ СОДЕРЖАЩУЮСЯ В НЕМ ИНФОРМАЦИЮ ОБ УСТРОЙСТВАХ И ПРОГРАММНОМ ОБЕСПЕЧЕНИИ.

Наименования устройств и названия компаний, упоминающиеся в данном руководстве, могут являться зарегистрированными торговыми марками или объектами авторского права соответствующих компаний и используются исключительно для идентификации или пояснений, а также для выгоды владельцев, без намерения нарушить их права.

Уведомления

Заявление о соответствии требованиям Федеральной комиссии по связи

Это устройство соответствует требованиям части 15 правил FCC. При использовании устройства должны быть соблюдены следующие два условия:

- Данное устройство не создает вредные помехи, и
 - Данное устройство должно выдерживать внешние помехи, включая такие, которые могут нарушить нормальную работу устройства.
- Это устройство было протестировано и признано соответствующим требованиям к устройствам класса В (Class B) в соответствии с Частью 15 требований FCC. Эти ограничения разработаны для обеспечения достаточной защиты от вредных помех в бытовых условиях. Данное оборудование генерирует, использует и может распространять электромагнитные волны и при нарушении инструкций по установке или эксплуатации может создавать помехи для радиосвязи/ Даже при соблюдении инструкций по установке не гарантируется отсутствие помех в каком-то определенном случае. Если данное устройство вызывает помехи при приеме радио- и телевизионных сигналов, что можно проверить, выключив и включив устройство, пользователю рекомендуется попытаться устранить помехи с помощью приведенных ниже мер:
- Изменить ориентацию или перенести в другое место приемную антенну;
 - Увеличить расстояние между приемником и устройством;
 - Подключить оборудование и приемник в сетевые розетки разных цепей;
 - Обратиться за помощью к продавцу или опытному специалисту по теле- и радиотехнике.

Заявление о соответствии стандартам Канадского департамента по коммуникациям

Данное цифровое устройство не превышает пределов для цифровых устройств класса В по радиощумовым помехам, установленных Положениями по радиоинтерференции Канадского департамента по коммуникациям.

Это цифровое устройство класса В соответствует канадскому стандарту ICES-003.



Информация о технике безопасности

- Перед подключением монитора внимательно ознакомьтесь со всей входящей в комплект документацией.
- Не подвергайте устройство воздействию дождя или влаги во избежание возникновения пожара или поражения электрическим током.
- Не открывайте корпус монитора. Детали внутри корпуса монитора находятся под высоким напряжением, воздействие которого может привести к серьезным травмам.
- При повреждении блока питания не пытайтесь отремонтировать его самостоятельно. Обратитесь к квалифицированному специалисту по ремонту или к продавцу.
- Перед использованием устройства убедитесь в правильном подключении всех кабелей и в том, что шнуры питания не повреждены. Если какие-либо компоненты повреждены, немедленно свяжитесь с продавцом.
- Щели и отверстия на обратной стороне корпуса предназначены для вентиляции. Не блокируйте эти отверстия. Не размещайте это устройство рядом или над батареей или другим источником тепла при отсутствии надлежащей вентиляции.
- Это устройство необходимо эксплуатировать при параметрах электропитания, указанных на этикетке. Если характеристики электросети неизвестны, проконсультируйтесь с продавцом или местной компанией-поставщиком электроэнергии.
- Используйте вилку шнура питания, соответствующую местным стандартам.
- Не перегружайте разветвители и удлинители кабеля питания. Перегрузка может привести к возгоранию или поражению электрическим током.
- Избегайте воздействия на устройства пыли, влажности и чрезмерно высокой или низкой температуры. Не размещайте монитор в местах, где он может намокнуть. Разместите монитор на ровной устойчивой поверхности.
- Отключайте устройство во время грозы и в случаях, когда оно не используется длительное время. Это предотвратит повреждение монитора при перепадах напряжения.
- Не допускайте попадания предметов и жидкостей в отверстия на корпусе монитора.
- Для получения оптимальных характеристик монитор следует использовать только с компьютерами, соответствующими стандарту UL с маркировкой на корпусе 100-240 V.
- Розетка питания должна располагаться в легко доступном месте вблизи устройства.
- При появлении технических неполадок в мониторе обращайтесь к квалифицированному специалисту по ремонту.
- Перед включением сетевой вилки в розетку необходимо обеспечить заземление. Отключение заземления следует выполнять только после отключения сетевой вилки от розетки.

ПРЕДУПРЕЖДЕНИЕ

Использование наушников и гарнитуры, не указанных в данном руководстве, может привести к потере слуха в связи с повышенным звуковым давлением.

Уход и очистка

- Перед поднятием и перемещением монитора рекомендуется отключить кабели и шнур питания. При поднятии монитора следуйте рекомендациям. При поднятии или переноске удерживайте монитор за края. Не поднимайте монитор за подставку или шнур.
- Очистка. Выключите монитор и отсоедините кабель питания. Очистите поверхность монитора мягкой, не царапающей поверхность тканью. Устойчивое загрязнение можно удалить тканью, смоченной в мягком очистителе.
- Не используйте очистители, содержащие спирт или ацетон. Используйте средства для очистки ЖК-экранов. Никогда не распыляйте очиститель непосредственно на экран, он может попасть внутрь и вызвать поражение электротоком.

Следующие симптомы не являются признаком неисправности:

- При первом включении экран может мерцать вследствие особенностей флуоресцентной подсветки. Для устранения мерцания выключите и вновь включите выключатель питания.
- Может наблюдаться неоднородность яркости экрана в зависимости от используемого фоновго рисунка рабочего стола.
- При длительном отображении статического изображения после его смены может наблюдаться остаточное изображение. Этот эффект постепенно исчезнет; можно также выключить монитор на длительное время.
- Если экран темный, мигает или не показывает изображение, обратитесь к продавцу или в сервисный центр для ремонта. Не пытайтесь отремонтировать монитор самостоятельно!

Условные обозначения, используемые в этом руководстве



ПРЕДУПРЕЖДЕНИЕ. Сведения, предупреждающие получение травм при выполнении различных задач.



ВНИМАНИЕ. Сведения, предупреждающие повреждение оборудования при выполнении различных задач.



ВАЖНАЯ ИНФОРМАЦИЯ. Инструкции, которым **НЕОБХОДИМО** следовать при выполнении различных задач.



ПРИМЕЧАНИЕ. Советы и дополнительные сведения, помогающие выполнить задачу.

Источники дополнительных сведений

Дополнительные сведения и обновления ПО можно получить из следующих источников.

1. Веб-сайты ASUS

Веб-сайты ASUS содержат последние сведения об оборудовании и ПО ASUS. См. <http://www.asus.com>

2. Дополнительная документация

Комплект поставки может включать дополнительную документацию, предоставляемую продавцом. Эта документация не входит в стандартный комплект поставки.

1.1 Добро пожаловать!

Благодарим вас за приобретение ЖК-монитора ASUS®!

Новейшая модель ЖК-монитора ASUS снабжена широким экраном с ярким, четким изображением и набором функций, повышающих удобство просмотра и использования монитора.

Благодаря этим возможностям обеспечивается удобство и прекрасное качество изображения на мониторе!

1.2 Комплект поставки

Проверьте наличие в упаковке следующих принадлежностей:

- ✓ ЖК-монитор
- ✓ Подставка монитора
- ✓ Краткое руководство
- ✓ Гарантийный талон
- ✓ Кабель питания, 1 шт.*
- ✓ Аудиокабель (дополнительно), 1 шт.*
- ✓ Кабель HDMI (дополнительно), 1 шт.*
- ✓ Кабель VGA (дополнительно), 1 шт.*
- ✓ Кабель DisplayPort (дополнительно), 1 шт.*



-
- Если какой-либо компонент отсутствует или поврежден, немедленно обратитесь к продавцу.
-

1.3 Сборка монитора

Для сборки монитора выполните следующие действия.

1. Положите монитор вниз экраном на ровный стол, застеленный тканью, присоедините подставку к стойке и затяните винтом. Винт можно закрутить рукой.
2. Установите наиболее удобный угол наклона монитора.

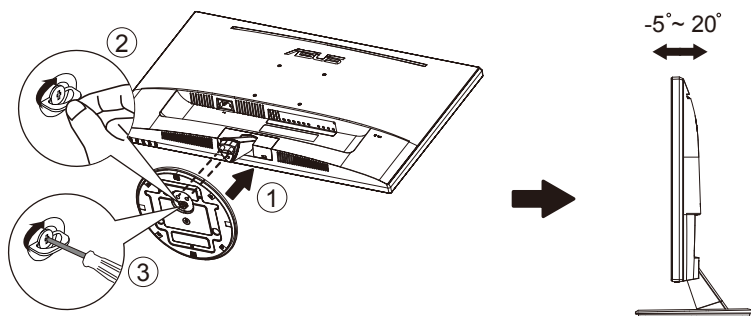

1.4 Габаритный размер

Единица измерения: мм (дюйм)

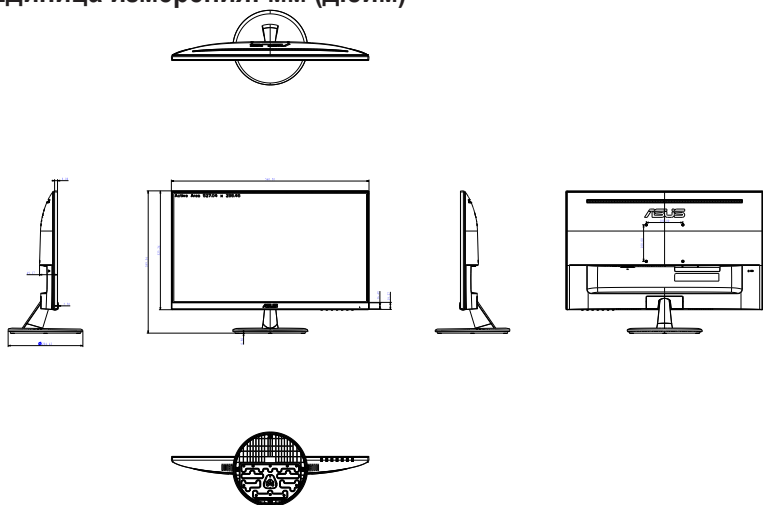

1.5 Подключение кабелей

1.5.1 Задняя панель ЖК-монитора

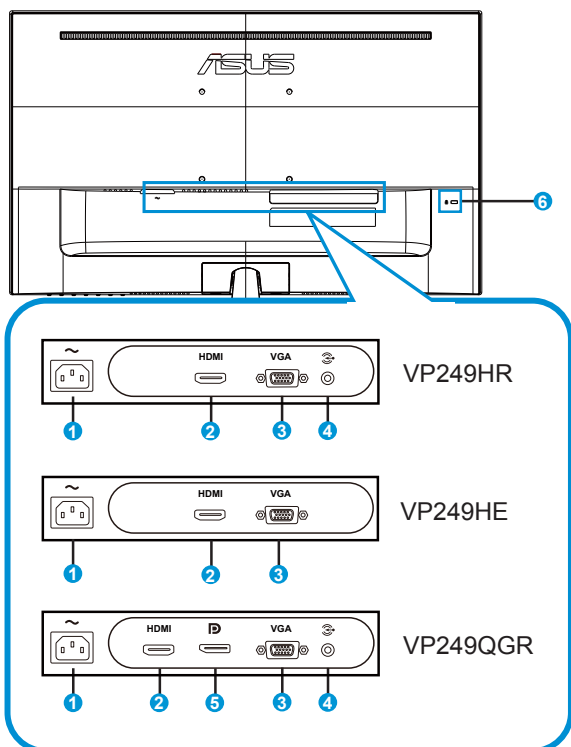

1. Разъем питания пер. тока
2. Разъем HDMI
3. Разъем VGA
4. Входной аудиоразъем
5. Порт DisplayPort
6. Замок Kensington

Установка

1. Выключите питание компьютера и отключите его от электросети.
2. Подключите сигнальный кабель к входному разъему HDMI (дополнительно), и (или) VGA (дополнительно), и (или) DisplayPort (дополнительно) на мониторе, и выходному разъему HDMI (дополнительно), и (или) VGA (дополнительно), и (или) DisplayPort (дополнительно) видеокарты на компьютере. Затем затяните барашковые винты на разъеме сигнального кабеля.
3. Дополнительно: Подключите входной аудиоразъем (AUDIO IN) ЖК-монитора к линейному выходному порту компьютера аудиокабелем.
4. Подключите кабель питания монитора к порту питания на задней панели монитора.
5. Подключите шнуры питания компьютера и монитора к ближайшей электрической розетке.

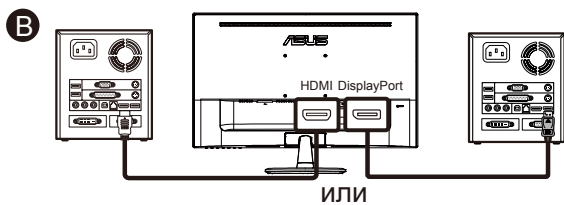
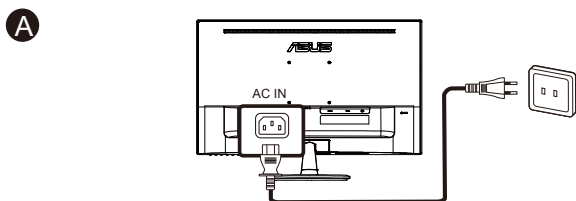

C VP249QGR/VP249HR

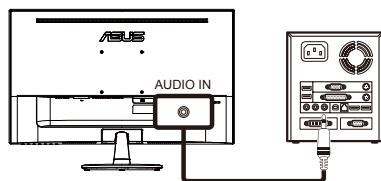

- Технические характеристики КАБЕЛЯ ПИТАНИЯ представлены на стр. v.
- Для установки заменяемых деталей ознакомьтесь с приведенными выше инструкциями по установке.
- Для замены или приобретения соответствующих требованиям заменяемых деталей посетите местную сервисную сеть.
- Сведения о местных сервисных центрах и специалистах по обслуживанию представлены на веб-сайте <https://www.asus.com/support>

1.6 Знакомство с монитором

1.6.1 Кнопки управления



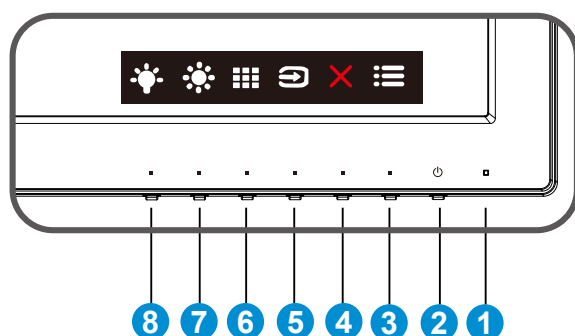

Кнопки управления на задней панели монитора используется для регулировки параметров изображения.



VP249HR/VP249HE



1. Индикатор питания:
 - Описание цветов индикатора питания приведено в таблице ниже.

| Состояние | Описание |
|-----------|----------------|
| Белый | ВКЛ. |
| Желтый | Режим ожидания |
| ВЫКЛ. | ВЫКЛ. |

2.  Кнопка питания:
 - Для включения или выключения монитора нажмите эту кнопку.
3.  Кнопка Меню:
 - Эта кнопка используется для входа в экранное меню.
4.  Кнопка Закрыть
 - Выход из экранного меню.
5.  Кнопка Выбор Входа.
 - Эта клавиша служит для переключения входного сигнала VGA и HDMI.
6.  Кнопка QuickFit:
 - Данная кнопка предназначена для использования функции выравнивания **QuickFit**.

- Функция **QuickFit** включает 5 страниц стандартных шаблонов сеток, форматов бумаги и форматов фотографий. Подробное описание см. на стр. 1-9.
7.  Ярлык 1
 - Кнопка прямого вызова функции. По умолчанию: Яркость.
 8.  Ярлык 2
 - Кнопка прямого Ярлык. По умолчанию: Фильтр Син. св..

VP249QGR

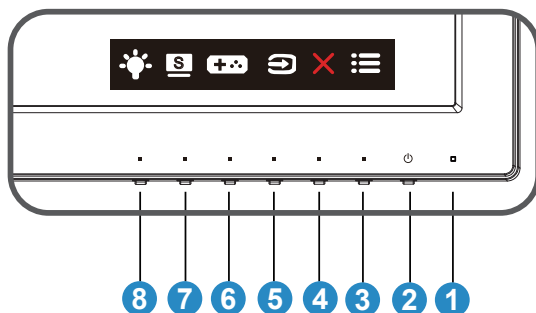

1. Индикатор питания:
 - Описание цветов индикатора питания приведено в таблице ниже.

| Состояние | Описание |
|-----------|----------------|
| Белый | ВКЛ. |
| Желтый | Режим ожидания |
| ВЫКЛ. | ВЫКЛ. |



2.  Кнопка питания:
 - Для включения или выключения монитора нажмите эту кнопку.
3.  Кнопка Меню:
 - Эта кнопка используется для входа в экранное меню.
4.  Кнопка Закрыть
 - Выход из экранного меню.
5.  Кнопка Выбор Входа.
 - Используйте эту клавишу для переключения между входным сигналом VGA, HDMI и DisplayPort.
6.  Кнопка GamePlus:

- **GamePlus:** Функция GamePlus обеспечивает улучшенное игровое окружение для игр различного типа. Прежде всего функция Прицел специально разработана для новых игроков или новичков, которые интересуются играми жанра стрелок от первого лица (FPS).

Активация режима GamePlus:

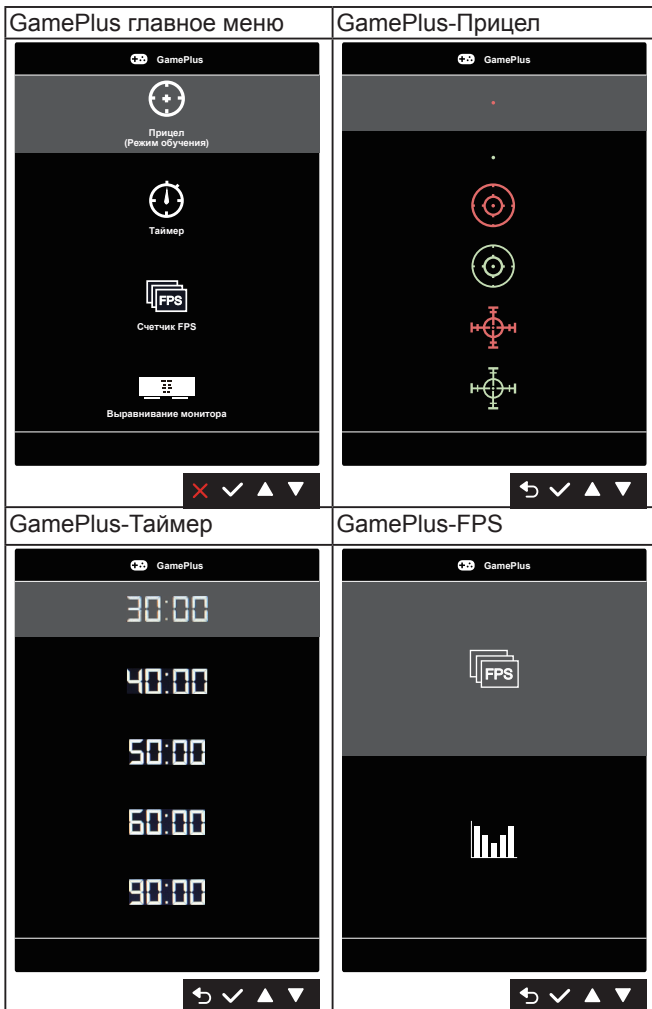
- Нажмите кнопку **GamePlus** для входа в главное меню GamePlus.
- Включение функции Прицел, Таймер, Счетчик FPS или Выравнивание монитора.
- Выберите нужную функцию кнопками ▼ и ▲ и нажмите ✓ для подтверждения выбора. Нажмите кнопку ✗ для выхода.



7.  Ярлык 1:
 - Кнопка прямого вызова функции. По умолчанию: Splendid.
8.  Ярлык 2
 - Кнопка прямого Ярлык. По умолчанию: Фильтр Син. св..

1.6.2 Функция QuickFit

Функция QuickFit включает три шаблона: (1) сетка (2) формат листа (3) формат фотографии.

1. Сетка: Сетка облегчает разработчикам и пользователям работу по организации контента и макета страницы и помогает добиться единообразия при отображении данных.

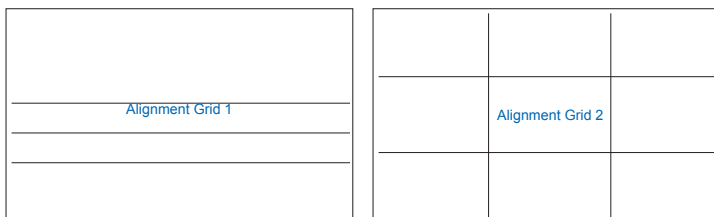

2. Размер бумаги: Пользователи могут просматривать документы в реальном размере на экране.

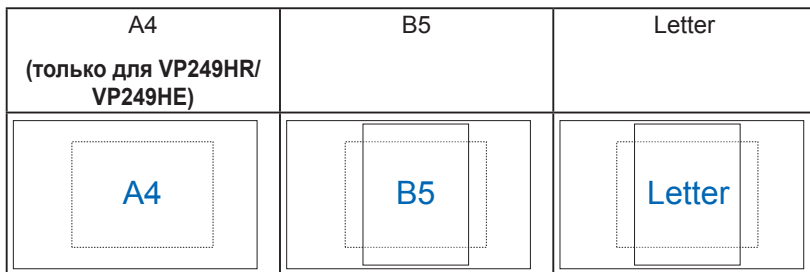

3. Формат фотографии: Фотографы и другие пользователи смогут просматривать и редактировать фотографии в реальном размере на экране.

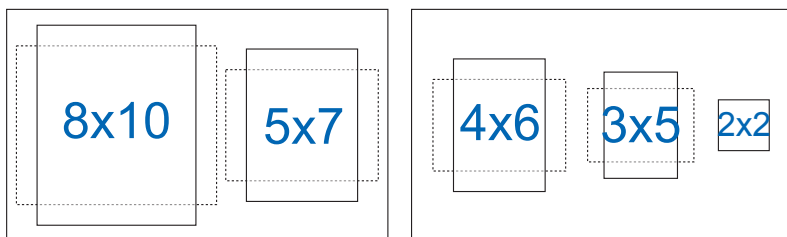

2.1 Снятие кронштейна/ подставки (для установки настенного крепления VESA)

Съемная подставка монитора специально предназначена для использования настенного крепления VESA.

Для снятия стойки/доставки выполните следующие действия

1. Отключите шнур питания и кабели сигнала. Осторожно уложите монитор экраном вниз на чистый стол.
2. Открутите рукой винт, расположенный в нижней части подставки, и снимите подставку с основания. Затем снимите крышку соединения с корпуса монитора рукой.
3. С помощью отвертки отверните два винта на стойке (Рис. 1), а затем снимите стойку/подставку с монитора.



- Рекомендуется накрыть поверхность стола мягкой тканью, чтобы предотвратить повреждение экрана монитора.
- При откручивании винтов удерживайте подставку монитора.

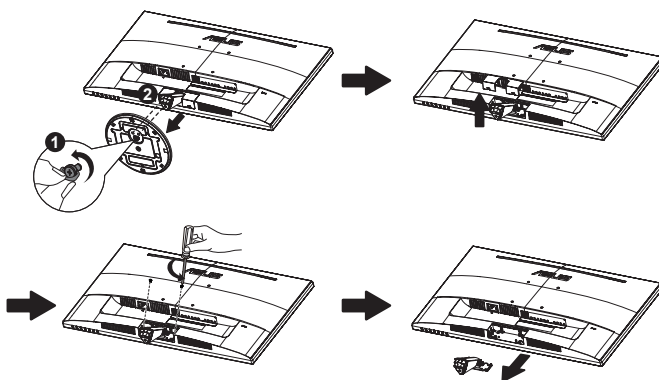

- Комплект настенного крепления VESA (100 x 100 мм) приобретается отдельно.
- Следует использовать только кронштейн для настенного крепления, соответствующий стандарту UL, с минимальной весовой нагрузкой 12 кг (размер винтов: M4 x 10 мм).

2.2 Регулировка положения монитора

- Для оптимального обзора установите монитор таким образом, чтобы видеть весь экран, затем установите угол, устраивающий вас больше всего.
- Удерживайте подставку при изменении угла наклона монитора, чтобы не опрокинуть его.
- Угол наклона монитора регулируется в пределах от $+20^\circ$ до -5° .

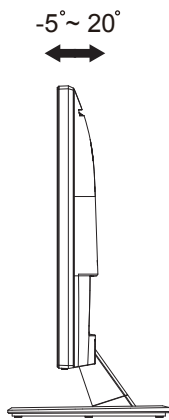

При регулировке угла просмотра монитор может слегка раскачиваться.

3.1 Элементы управления экранного меню

3.1.1 Настройка параметров

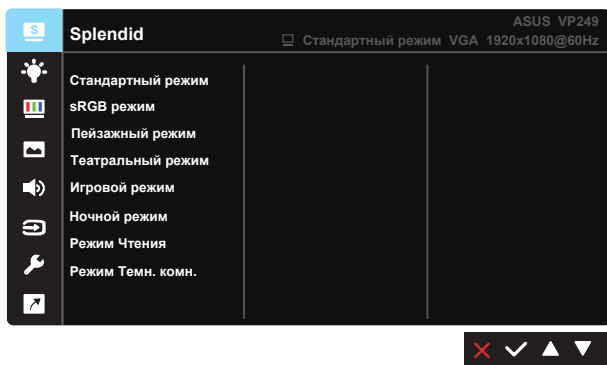

1. Нажмите кнопку МЕНЮ для отображения экранного меню.
2. Кнопками ▼ и ▲ выбираются пункты меню. При переходе от одного значка к другому выделяется название параметра.
3. Для выбора выделенного пункта меню нажмите кнопку ✓.
4. Кнопками ▼ и ▲ выберите нужный параметр.
5. Нажмите кнопку ✓ для перехода к ползунку регулировки, а затем кнопками ▼ и ▲ переместите ползунок в нужную позицию.
6. Нажмите кнопку ↶ для возврата в предыдущее меню или кнопку ✓, чтобы принять изменения и вернуться в предыдущее меню.

3.1.2 Описание функций экранного меню

1. Splendid

Эта функция содержит восемь параметров настройки. Для каждого режима имеется функция Сброс, позволяющая вернуться к исходным значениям.

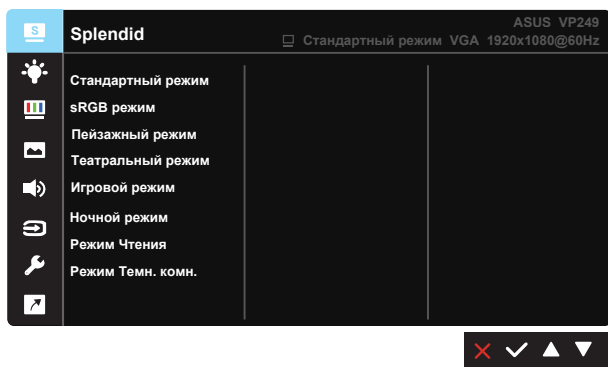

- **Пейзажный режим:** Оптимальный режим для просмотра сюжетных фотографий с использованием технологии SILENT™ Video Intelligence.
- **Стандартный режим:** Оптимальный режим для редактирования документов с использованием технологии SILENT™ Video Intelligence.
- **Театральный режим:** Оптимальный режим для просмотра фильмов с использованием технологии SILENT™ Video Intelligence.
- **Игровой режим:** Оптимальный режим для игр с использованием технологии SILENT™ Video Intelligence.
- **Ночной режим:** Оптимальный режим для игр с темными сюжетами или для просмотра фильмов с темными сценами с использованием технологии SILENT™ Video Intelligence.
- **sRGB режим:** Оптимально подходит для просмотра фотографий и графики с ПК.
- **Режим Чтения:** Оптимальный режим для чтения текстов.
- **Режим Темн. комн.:** Оптимальный режим при работе в помещении с низким уровнем освещения.



-
- В Стандартный режим настройка функций Насыщенность, Оттенок оболочки, Резкость и ASCR пользователю недоступна.
 - В sRGB режим настройка функций Насыщенность, Цветовой режим., Оттенок оболочки, Резкость, Яркость, Контрастность и ASCR пользователю недоступна.
 - В Режим Чтения настройка функций Насыщенность, Оттенок оболочки, ASCR, Контрастность и Цветовой режим. пользователю недоступна.

2. Фильтр Син. св.

Регулировка уровня излучения синего света от светодиодной подсветки.



- **Уровень 0:** Без изменений.
- **Уровень 1~4:** Чем выше уровень, тем больше уменьшается интенсивность синего света.



- В случае активации Фильтр Син. св. автоматически импортируются параметры по умолчанию Стандартный режим.
- С Уровень 1 по Уровень 3 функция Яркость настраивается пользователем.
- Оптимальной настройкой является Уровень 4. Она соответствует Сертификату низкого уровня синего света TUV. Функция Яркость не настраивается пользователем.



Используйте следующее для того, чтобы снять напряжение глаз:

- Пользователи должны давать глазам отдохнуть при долгой работе. Рекомендуется делать короткие перерывы (по крайней мере, 5 минут) после примерно 1 часа продолжительной работы перед компьютером. Делать короткие и периодические перерывы эффективнее, чем если сделать один более продолжительный перерыв.
- Для снижения напряжения глаз и их сухости пользователи должны периодически давать глазам отдых, фокусируясь на предметах, которые далеко расположены.
- Упражнения для глаз могут помочь снизить их напряжение. Неоднократно повторяйте эти упражнения. Если напряжение глаз не проходит, обратитесь к врачу. Упражнения для глаз: (1) Несколько раз посмотреть вверх и вниз (2) Медленные вращательные движения глазами (3) Движения глазами по диагонали.
- Синий свет высокой интенсивности может приводить к напряжению глаз и макулярной дегенерации, связанной с возрастом. Фильтр синего света позволяет снизить вредное воздействие синего света на 70 % (макс.) и защищает от синдрома компьютерного зрения (CVS).

3. Цвет

Выберите нужный режим цветопередачи.

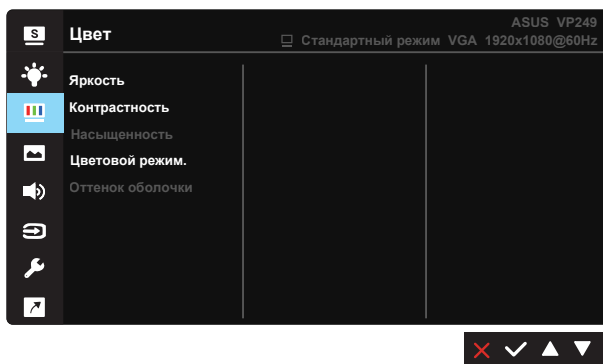

- **Яркость:** Диапазон значений от 0 до 100.
- **Контрастность:** Диапазон значений от 0 до 100.
- **Насыщенность:** Диапазон значений от 0 до 100.
- **Цветовой режим.:** Включает три предустановленных цветовых режима (**Холодный**, **Обычный**, **Теплый**) и **Пользовательский**.
- **Оттенок оболочки:** Включает три цветовых режима, включая **Красноватый**, **Естественный** и **Желтоватый**.



- В Пользовательский уровни цветов R (красный), G (зеленый) и B (синий) могут настраиваться пользователем в диапазоне от 0 до 100.

4. Изображ.

VP249HR/VP249HE:

С помощью этой главной функции можно регулировать параметры изображения: Резкость, Trace Free, Формат экрана, VividPixel, ASCR, Положение (только VGA), Фокусировка (только VGA) и Автонастройка (только VGA).

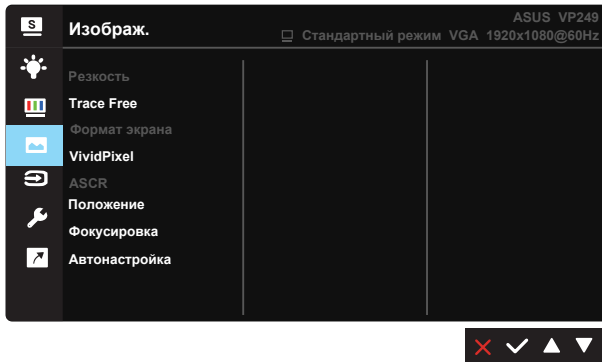

- **Резкость:** Настройка резкости изображения. Диапазон значений от 0 до 100.
- **Trace Free:** Снижение времени отклика экрана с помощью технологии Over Drive. Диапазон значений от самого низкого 0 до самого высокого 100.
- **Формат экрана:** Выбор формата изображения "Полный экран", "4:3" или "Overscan (только для HDMI)".
- **VividPixel:** Технология ASUS Exclusive Technology обеспечивает реалистичность изображения, его кристальную чистоту и четкость. Диапазон значений от 0 до 100.
- **ASCR:** Кнопками **ВКЛ.** или **ВЫКЛ.** включите или отключите функцию динамической регулировки контрастности.
- **Положение:** Отрегулируйте положение изображения по горизонтали (**Полож. По Горизон.**) и по вертикали (**Полож. По Вертик.**). Диапазон значений от 0 до 100 (только для входа VGA).
- **Фокусировка:** Снижение уровня помех в виде горизонтальных и вертикальных полос в изображении посредством отдельной настройки параметров (**Точная настройка**) и (**Частота**). Диапазон значений от 0 до 100 (только для входа VGA).
- **Автонастройка:** Автоматическая настройка параметров изображения для достижения оптимального положения, частоты и точная настройка. (Доступно только для режима VGA.)



- Формат экрана 4:3 доступен только для источников входного сигнала в формате 4:3. Режим OverScan доступен только для источников входного сигнала HDMI.
- В параметре "Точная настройка" выполняется точная настройка сигнала синхронизации пикселей. При неправильном выполнении точной настройки на экране отображаются помехи в виде горизонтальных полос.
- Частота (частота пикселей) определяет число пикселей, просканированных при одном горизонтальном проходе. При неправильной установке частоты на экране отображаются помехи в виде вертикальных полос, а также нарушаются пропорции изображения.

VP249QGR:

С помощью этой главной функции можно регулировать параметры изображения: Резкость, Trace Free, Формат экрана, VividPixel, ASCR, Adaptive-Sync/FreeSync, ELMB, Shadow Boost (Усиление Тени), Положение (только VGA), Фокусировка (только VGA) и Автонастройка (только VGA).

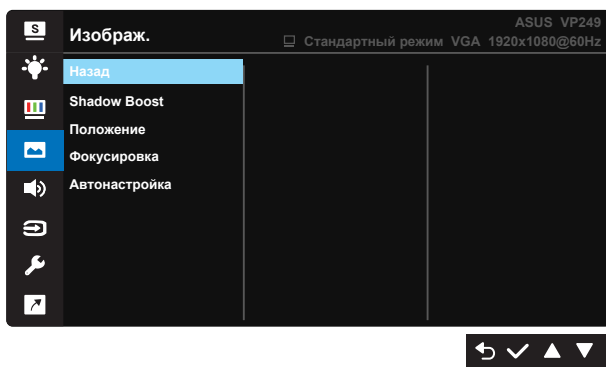
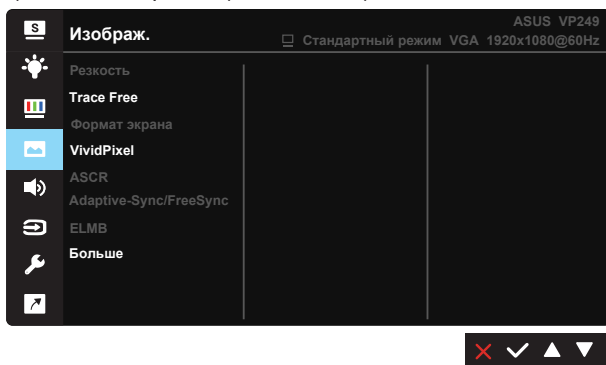

- **Резкость:** Настройка резкости изображения. Диапазон значений от 0 до 100.
- **Trace Free:** Снижение времени отклика экрана с помощью технологии Over Drive. Диапазон значений от самого низкого 0 до самого высокого 100.

- **Формат экрана:** Выбор формата изображения "Полный экран", "4:3" или "Overscan (только для HDMI)".
- **VividPixel:** Технология ASUS Exclusive Technology обеспечивает реалистичность изображения, его кристальную чистоту и четкость. Диапазон значений от 0 до 100.
- **ASCR:** Кнопками **ВКЛ.** или **ВЫКЛ.** включите или отключите функцию динамической регулировки контрастности.
- **Adaptive-Sync/FreeSync:** Позволяет источнику графики с поддержкой Adaptive-Sync/FreeSync динамично регулировать частоту обновления дисплея по стандартной частоте смены кадров содержания для обеспечения энергоэффективного, практически без перебоев в работе и небольшой задержкой обновления дисплея.
- **ELMB:** Проверьте уменьшение размытости изображения в движении и снижение уровня двоения при быстром перемещении объектов на экране. Включение возможно только при частоте не менее 80 Гц.
- **Назад:** Возврат на предыдущую страницу настройки изображения.
- **Shadow Boost (Усиление Тени):** Функция улучшения темных цветов регулирует гамма-кривую монитора для получения глубоких темных тонов в изображении, благодаря которому повышается четкость темных сцен и предметов.
- **Положение:** Отрегулируйте положение изображения по горизонтали (**Полож. По Горизон.**) и по вертикали (**Полож. По Вертик.**). Диапазон значений от 0 до 100 (только для входа VGA).
- **Фокусировка:** Снижение уровня помех в виде горизонтальных и вертикальных полос в изображении посредством отдельной настройки параметров (**Точная настройка**) и (**Частота**). Диапазон значений от 0 до 100 (только для входа VGA).
- **Автонастройка:** Автоматическая настройка параметры изображения для достижения оптимального положения, частоты и точная настройка. (Доступно только для режима VGA.)



-
- Формат экрана 4:3 доступен только для источников входного сигнала в формате 4:3. Режим Overscan доступен только для источников входного сигнала HDMI
 - В параметре "Точная настройка" выполняется точная настройка сигнала синхронизации пикселей. При неправильном выполнении точной настройки на экране отображаются помехи в виде горизонтальных полос.
 - Частота (частота пикселей) определяет число пикселей, просканированных при одном горизонтальном проходе. При неправильной установке частоты на экране отображаются помехи в виде вертикальных полос, а также нарушаются пропорции изображения.
-

5. Звук

Настройка параметров звука.

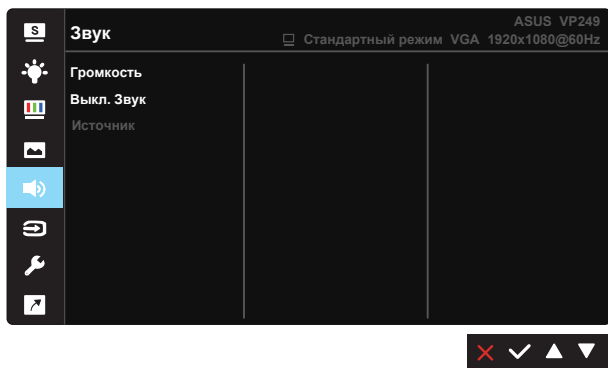

- **Громкость:** Настройка уровня громкости.
- **Выкл. Звук:** Отключение звука.
- **Источник:** Настройка источника аудиосигнала на «Линейный вход» или «HDMI» (доступно только для входного сигнала HDMI); настройка источника аудиосигнала на «Линейный вход» или «DisplayPort» (доступно только для входного сигнала DisplayPort).

6. Выбор Входа

Выберите источник входного сигнала: **VGA**, **HDMI** или **DisplayPort** (только для VP249QGR).

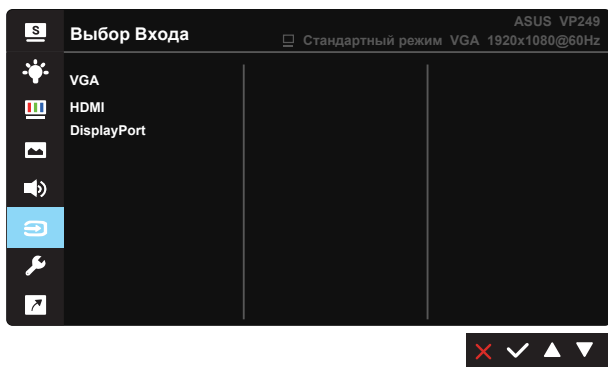

7. Настройка СИСТЕМА

Настройка системных параметров.

VP249HR/VP249HE:

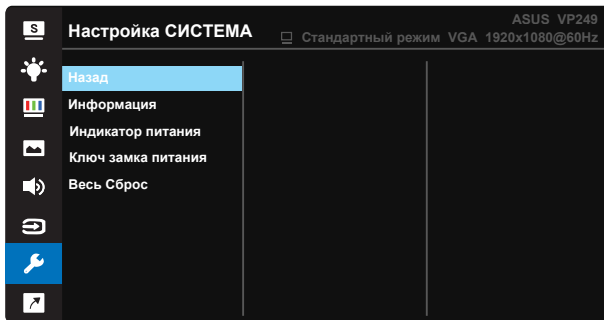
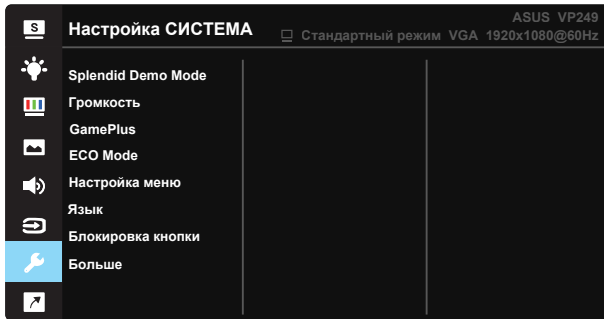

- **Splendid Demo Mode:** Включение демонстрации технологии Splendid.
- **Громкость:** Настройка уровня громкости звука. **(Только для VP249HR)**
- **GamePlus:** Функция GamePlus обеспечивает улучшенное игровое окружение для игр различного типа. В частности, функция "Цель" специально предназначена для новичков и начинающих, интересующихся играми в формате FPS ("стрелялка от первого лица").

Активация режима GamePlus:

- Выберите **ВКЛ.** для входа в главное меню GamePlus.

- Кнопками ◀ и ▶ выберите функцию Прицел, Таймер, Счетчик FPS или Выравнивание монитора.
- Нажмите кнопку ✓ для подтверждения выбора функции. Нажмите кнопку ↶ для возврата. Нажмите кнопку ✕ для выхода.

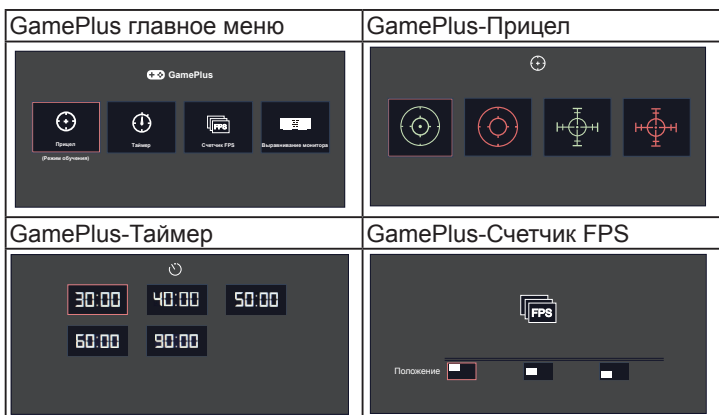

- **ECO Mode:** Включение экологичного режима для экономии электроэнергии.
- **Настройка меню:** Регулировка параметров **Время Отобр. Меню**, **DDC/CI** и **Прозрачность** экранного меню.
- **Язык:** Выбор языка экранного меню. Доступные варианты: **Английский, Французский, Немецкий, Испанский, Итальянский, Голландский, Русский, Польский, Чешский, Хорватский, Венгерский, Румынский, Португальский, Турецкий, Китайский (упрощенное письмо), Китайский (традиционное письмо), Японский, Корейский, Персидский, Тайский и Индонезийский.**
- **Блокировка кнопки:** Блокировка всех кнопок. Для деблокировки кнопок нажмите вторую кнопку справа в течение 5 секунд.
- **Больше:** Переход к следующей странице настройки системы.
- **Назад:** Возврат на предыдущую страницу настройки системы.
- **Информация:** просмотр сведений о мониторе.
- **Индикатор питания:** Включение и выключение индикатора питания.
- **Ключ замка питания:** Блокировка/ деблокировка кнопки питания
- **Весь Сброс:** Выберите "**Да**" для восстановления всех заводских настроек по умолчанию.

VP249QGR:

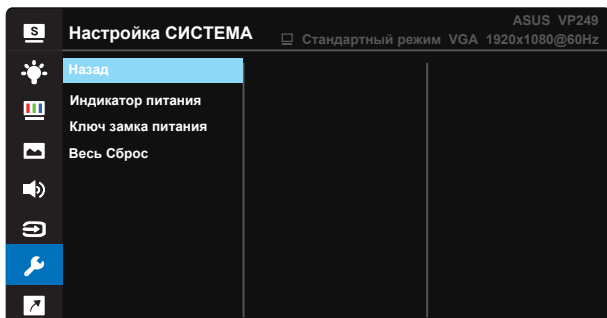
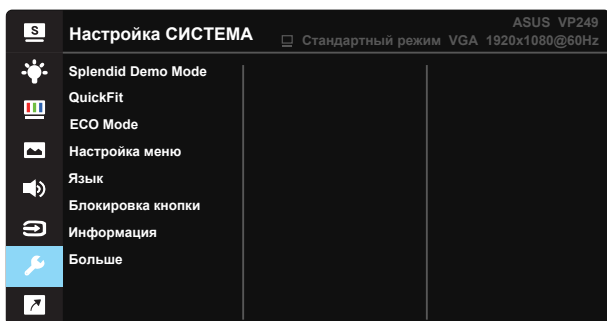

- **Splendid Demo Mode:** Включение демонстрации технологии Splendid.
- **QuickFit.** Имеет три режима: (1) сетка (2) формат листа (3) формат фотографии.
 1. Сетка: Сетка облегчает разработчикам и пользователям работу по организации контента и макета страницы и помогает добиться единообразия при отображении данных.

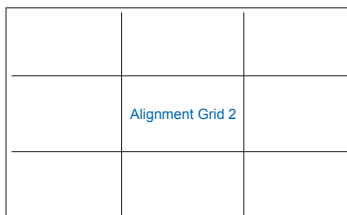
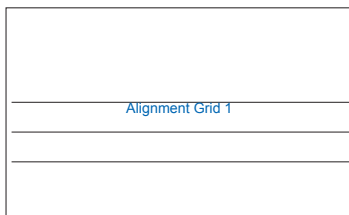

2. Размер бумаги: Пользователи могут просматривать документы в реальном размере на экране.

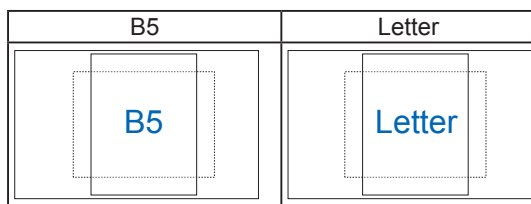

3. Формат фотографии: Фотографы и другие пользователи смогут просматривать и редактировать фотографии в реальном размере на экране.

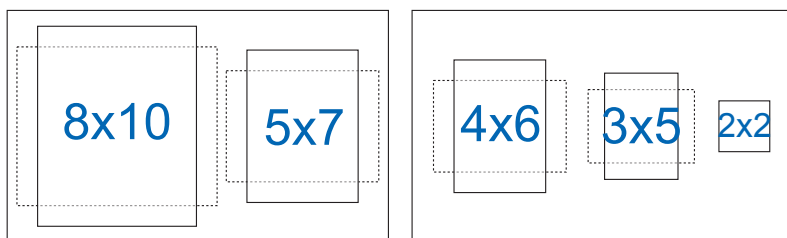

- **ECO Mode:** Включение экологичного режима для экономии электроэнергии.
- **Настройка меню:** Регулировка параметров **Время Отобр. Меню**, **DDC/CI** и **Прозрачность** экранного меню.
- **Язык:** Выбор языка экранного меню. Доступные варианты: **Английский, Французский, Немецкий, Испанский, Итальянский, Голландский, Русский, Польский, Чешский, Хорватский, Венгерский, Румынский, Португальский, Турецкий, Китайский (упрощенное письмо), Китайский (традиционное письмо), Японский, Корейский, Персидский, Тайский и Индонезийский.**
- **Блокировка кнопки:** Блокировка всех кнопок. Для деблокировки кнопок нажмите вторую кнопку справа в течение 5 секунд.
- **Информация:** просмотр сведений о мониторе.
- **Больше:** Переход к следующей странице настройки системы.
- **Назад:** Возврат на предыдущую страницу настройки системы.
- **Индикатор питания:** Включение и выключение индикатора питания.
- **Ключ замка питания:** Блокировка/ деблокировка кнопки питания
- **Весь Сброс:** Выберите **"Да"** для восстановления всех заводских настроек по умолчанию.

8. Ярлык

Настройка двух кнопок для быстрого вызова функции.

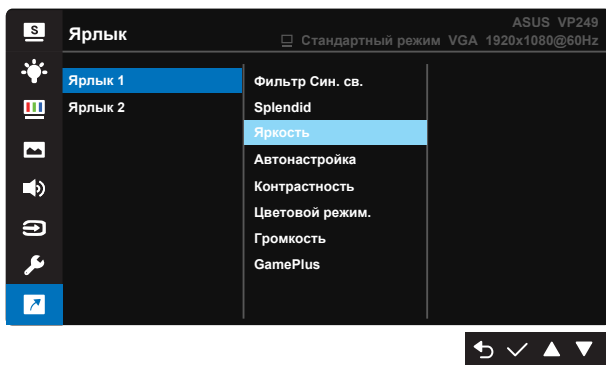

- **Ярлык1:** Для кнопки быстрого вызова функции пользователь может выбрать параметры "Фильтр Син. св.", "Splendid", "Яркость", "Автонастройка", "Контрастность", "Цветовой режим.", "Громкость (только для VP249HR/VP249QGR)", "GamePlus". По умолчанию: Яркость (VP249HR/VP249HE)/Splendid (VP249QGR).
- **Ярлык2:** Для кнопки быстрого вызова функции пользователь может выбрать параметры "Фильтр Син. св.", "Splendid", "Яркость", "Автонастройка", "Контрастность", "Цветовой режим.", "Громкость (только для VP249HR/VP249QGR)", "GamePlus". По умолчанию: Фильтр Син. св..

3.2 Технические характеристики

| Модель | VP249HR | VP249HE |
|---|---|---------|
| Размер матрицы | 23,8 дюймов, широкоэкранный формат (60,45 см) | |
| Максимальное разрешение | 1920x1080 | |
| Яркость (тип.) | 250 кд/м ² | |
| Действительный коэффициент контрастности (тип.) | 1000:1 | |
| Угол обзора (CR>10) | 178° (Г) /178° (В) | |
| Число цветов | 16,7 млн | |
| Время отклика | 5 мс (G – G) | |
| Динамики | 2 Вт x 2 стерео | Нет |
| Звук со входа HDMI | Да | Нет |
| Вход HDMI | Да | |
| Вход D-Sub | Да | |
| DisplayPort | Нет | |
| Линейный вход | Да | Нет |
| Потребляемая мощность | <17,25 Вт | |
| Примечание. | *В соответствии со стандартом Energy Star 7.0 | |
| Цвет корпуса | Черный | |
| Энергосберегающий режим | < 0,5 Вт | |
| Режим отключения | < 0,5 Вт | |
| Наклон | -5° ~ +20° | |
| Крепление VESA | Да (100 мм x 100 мм) | |
| Габаритные Размеры с подставкой (ШxВxГ) | 540,5 x 389,34 x 204,42 мм | |
| Габаритные Размеры без подставки (ШxВxГ) (Настенное крепление VESA) | 571,1 x 341,4 x 51,7 мм | |
| Размеры упаковки (ШxВxГ) | 599 x 446 x 136 мм | |
| Масса нетто (прибл.) | 3,61 кг | |
| Масса брутто (прибл.) | 5,8 кг | |
| Диапазон напряжения | Пер. ток: 100–240 В (встроенный адаптер) | |
| Рабочая температура | 0~40 С | |

| Модель | VP249QGR |
|--|--|
| Размер матрицы | 23,8 дюймов, широкоэкранный формат (60,45 см) |
| Максимальное разрешение | 1920 x 1080 при 144 Гц |
| Яркость (тип.) | 250 кд/м ² |
| Действительный коэффициент контрастности (тип.) | 1000:1 |
| Угол обзора (CR>10) | 178° (Г) /178° (В) |
| Число цветов | 16,7 млн |
| Время отклика | 4 мс (G – G), 1 мс (MPRT) |
| Динамики | 2 Вт x 2 стерео |
| Звук со входа HDMI | Да |
| Вход HDMI | Да |
| Вход D-Sub | Да |
| DisplayPort | Да |
| Линейный вход | Да |
| Потребляемая мощность | <15,81 Вт (яркость экрана составляет 200 нит без подключения аудиовхода/ разъема USB/ устройства чтения карт) |
| Примечание. | *В соответствии со стандартом Energy Star 7.0 |
| Цвет корпуса | Черный |
| Энергосберегающий режим | < 0,5 Вт |
| Режим отключения | < 0,5 Вт |
| Наклон | -5° ~ +20° |
| Крепление VESA | Да (100 мм x 100 мм) |
| Габаритные Размеры с подставкой (ШxВxГ) | 540,5 x 389,34 x 204,42 мм |
| Габаритные Размеры без подставки (ШxВxГ) (Настенное крепление VESA) | 571,1 x 341,4 x 51,7 мм |
| Размеры упаковки (ШxВxГ) | 599 x 446 x 136 мм |
| Масса нетто (прибл.) | 3,61 кг |
| Масса брутто (прибл.) | 5,8 кг |
| Диапазон напряжения | Пер. ток: 100–240 В (встроенный адаптер) |
| Рабочая температура | 0~40 С |

3.3 Поиск и устранение неполадок (ответы на вопросы)

| Проблема | Возможное решение |
|--|--|
| Индикатор питания не горит | <ul style="list-style-type: none">• Нажмите кнопку , чтобы убедиться в том, что монитор включен.• Проверьте правильность подсоединения шнура питания к монитору и розетке сети электропитания.• Функция проверки Индикатор питания в главном экранном меню. Выберите "ВКЛ." для включения индикатора питания. |
| Индикатор питания светится желтым, изображение на экране отсутствует | <ul style="list-style-type: none">• Убедитесь в том, что монитор и компьютер включены.• Убедитесь в том, что кабель передачи сигнала правильно подключен к монитору и компьютеру.• Проверьте разъемы кабеля и убедитесь в том, что их контакты не загнуты.• Подключите компьютер к другому монитору, чтобы убедиться в том, что компьютер работает правильно. |
| Изображение на экране слишком светлое или слишком темное | <ul style="list-style-type: none">• Настройте контрастность и яркость с помощью экранного меню. |
| Изображение на экране дрожит, или на нем имеются волнообразные искажения | <ul style="list-style-type: none">• Убедитесь в том, что кабель передачи сигнала правильно подключен к монитору и компьютеру.• Уберите электрические устройства, которые могут вызывать помехи. |
| Изображение имеет дефекты цвета (белый цвет не выглядит белым) | <ul style="list-style-type: none">• Проверьте разъемы кабеля и убедитесь в том, что их контакты не загнуты.• Сброс настроек с помощью экранного меню.• Настройте параметры цветопередачи R/G/B или параметр Цветовой режим. |
| Звук отсутствует или уровень громкости очень низкий | <ul style="list-style-type: none">• Проверьте правильность подключения аудиокабеля к монитору.• Настройте уровень громкости на мониторе и на компьютере.• Убедитесь в том, что на компьютере установлен и активирован драйвер звуковой карты.• Проверьте правильность выбора источника звукового сигнала в экранном меню. |

3.4 Список поддерживаемых режимов

VP249HR/VP249HE:

Основной режим ПК

| Разрешение | Частота обновления | Частота строк |
|------------|--------------------|---------------|
| 640x480 | 60 Гц | 31,469кГц |
| 640x480 | 72 Гц | 37,861 кГц |
| 640x480 | 75 Гц | 37,5 кГц |
| 800x600 | 56 Гц | 35,156 кГц |
| 800x600 | 60 Гц | 37,879 кГц |
| 800x600 | 72 Гц | 48,077 кГц |
| 800x600 | 75 Гц | 46,875 кГц |
| 1024x768 | 60 Гц | 48,363 кГц |
| 1024x768 | 70 Гц | 56,476 кГц |
| 1024x768 | 75 Гц | 60,023 кГц |
| 1152x864 | 75 Гц | 67,5 кГц |
| 1280x960 | 60 Гц | 60 кГц |
| 1280x1024 | 60 Гц | 63,981 кГц |
| 1280x1024 | 75 Гц | 79,976 кГц |
| 1440x900 | 60 Гц | 55,935 кГц |
| 1440x900 | 75 Гц | 70,635 кГц |
| 1680x1050 | 60 Гц | 65,29 кГц |
| 1920x1080 | 60 Гц | 67,5 кГц |
| 1920x1080 | 75 Гц | 83,894 кГц |

Режимы IBM, Установленная производителем синхронизация

| Разрешение | Частота обновления | Частота строк |
|------------|--------------------|---------------|
| 640x350 | 70 Гц | 31,469 кГц |
| 720x400 | 70 Гц | 31,469 кГц |

Режимы MAC, Установленная производителем синхронизация

| Разрешение | Частота обновления | Частота строк |
|------------|--------------------|---------------|
| 640x480 | 67 Гц | 35 кГц |
| 832x624 | 75 Гц | 49,725 кГц |

Режимы VESA, Доступная пользователю синхронизация

| Разрешение | Частота обновления | Частота строк |
|--------------|--------------------|---------------|
| 848x480 | 60 Гц | 31,02 кГц |
| 1280x720(RB) | 60 Гц | 44,444 кГц |
| 1280x720 | 60 Гц | 44,772 кГц |
| 1280x720 | 75 Гц | 56,456 кГц |
| 1280x768(RB) | 60 Гц | 47,396 кГц |
| 1280x800(RB) | 60 Гц | 49,306 кГц |
| 1280x800 | 60 Гц | 49,702 кГц |
| 1280x800 | 75 Гц | 62,795 кГц |
| 1366x768 | 60 Гц | 47,712 кГц |
| 1440x900(RB) | 60 Гц | 55,469 кГц |
| 1440x900 | 75 Гц | 70,635 кГц |

| | | |
|---------------|-------|------------|
| 1680x1050(RB) | 60 Гц | 64,674 кГц |
| 1920x1080 | 60 Гц | 66,587 кГц |

Режимы синхронизации SD/HD (только для входа HDMI)

Форматы HDMI 1.3, CEA-861B, режимы первичной синхронизации с поддержкой SD/HD (только для входа HDMI)

| Разрешение | Частота обновления | Частота строк |
|------------|--------------------|--------------------|
| 640x480P | 59,94 / 60 Гц | 31,469 / 31,5 кГц |
| 720x480P | 59,94 / 60 Гц | 31,469 / 31,5 кГц |
| 720x576P | 50 Гц | 31,25 кГц |
| 1280x720P | 50 Гц | 37,5 кГц |
| 1280x720P | 59,94 / 60 Гц | 44,955 / 45 кГц |
| 1920x1080i | 50 Гц | 28,125 кГц |
| 1920x1080i | 59,94 / 60 Гц | 33,716 / 33,75 кГц |

Форматы HDMI 1.3, CEA-861B, режимы дополнительной синхронизации с поддержкой SD/HD (только для входа HDMI)

| Разрешение | Частота обновления | Частота строк |
|------------|--------------------|-------------------|
| 1440x480P | 59,94 / 60 Гц | 31,469 / 31,5 кГц |
| 1440x576P | 50 Гц | 31,25 кГц |
| 1920x1080P | 50 Гц | 56,25 кГц |
| 1920x1080P | 59,94 / 60 Гц | 67,433 / 67,5 кГц |

* Режимы, отсутствующие в этих таблицах, могут не поддерживаться. Для наилучшего качества изображения рекомендуется выбирать один из перечисленных режимов.

VP249QGR:

Основной режим ПК

| Разрешение | Частота обновления | Частота строк |
|------------|--------------------|---------------|
| 640x480 | 60 Гц | 31,469кГц |
| 640x480 | 72 Гц | 37,861 кГц |
| 640x480 | 75 Гц | 37,5 кГц |
| 800x600 | 56 Гц | 35,156 кГц |
| 800x600 | 60 Гц | 37,879 кГц |
| 800x600 | 72 Гц | 48,077 кГц |
| 800x600 | 75 Гц | 46,875 кГц |
| 1024x768 | 60 Гц | 48,363 кГц |
| 1024x768 | 70 Гц | 56,476 кГц |
| 1024x768 | 75 Гц | 60,023 кГц |
| 1152x864 | 75 Гц | 67,5 кГц |
| 1280x960 | 60 Гц | 60 кГц |
| 1280x1024 | 60 Гц | 63,981 кГц |
| 1280x1024 | 75 Гц | 79,976 кГц |
| 1440x900 | 60 Гц | 55,935 кГц |
| 1440x900 | 75 Гц | 70,635 кГц |
| 1680x1050 | 60 Гц | 65,29 кГц |
| 1920x1080 | 60 Гц | 67,5 кГц |
| 1280x720 | 60 Гц | 44,772 кГц |
| 1920x1080 | 100 Гц | 137,3 кГц |
| 1920x1080 | 120 Гц | 139,1 кГц |
| 1920x1080 | 144 Гц | 158,1 кГц |

Режимы IBM, Установленная производителем синхронизация

| Разрешение | Частота обновления | Частота строк |
|------------|--------------------|---------------|
| 640x350 | 70 Гц | 31,469 кГц |
| 720x400 | 70 Гц | 31,469 кГц |

Режимы MAC, Установленная производителем синхронизация

| Разрешение | Частота обновления | Частота строк |
|------------|--------------------|---------------|
| 640x480 | 67 Гц | 35 кГц |
| 832x624 | 75 Гц | 49,725 кГц |

Режимы VESA, Доступная пользователю синхронизация

| Разрешение | Частота обновления | Частота строк |
|--------------|--------------------|---------------|
| 848x480 | 60 Гц | 31,02 кГц |
| 1280x720(RB) | 60 Гц | 44,444 кГц |
| 1280x720 | 60 Гц | 44,772 кГц |
| 1280x720 | 75 Гц | 56,456 кГц |
| 1280x768(RB) | 60 Гц | 47,396 кГц |
| 1280x800(RB) | 60 Гц | 49,306 кГц |
| 1280x800 | 60 Гц | 49,702 кГц |
| 1280x800 | 75 Гц | 62,795 кГц |
| 1366x768 | 60 Гц | 47,712 кГц |
| 1440x900(RB) | 60 Гц | 55,469 кГц |

| | | |
|---------------|-------|------------|
| 1440x900 | 75 Гц | 70,635 кГц |
| 1680x1050(RB) | 60 Гц | 64,674 кГц |
| 1920x1080 | 60 Гц | 66,587 кГц |

Режимы синхронизации SD/HD

Форматы HDMI/DP,CEA-861B, режимы первичной синхронизации с поддержкой SD/HD

| Разрешение | Частота обновления | Частота строк |
|------------------|--------------------|-------------------|
| 640x480 P 4:3 | 59,94/ 60 Гц | 31,469 кГц |
| 720x480 P 4:3 | 59,94/ 60 Гц | 31,469/ 31,5 кГц |
| 720x480 P 16:9 | 59,94/ 60 Гц | 31,469 / 31,5 кГц |
| 720x576 P 4:3 | 50 Гц | 31,25 кГц |
| 720x576 P 16:9 | 50 Гц | 31,25 кГц |
| 1280x720 P 16:9 | 50 Гц | 37,5 кГц |
| 1280x720 P 16:9 | 59,94/ 60 Гц | 44,955/ 45 кГц |
| 1440x480 P 4:3 | 59,94/ 60 Гц | 31,469/ 31,5 кГц |
| 1440x480 P 16:9 | 59,94/ 60 Гц | 31,469/ 31,5 кГц |
| 1440x576 P 4:3 | 50 Гц | 31,25 кГц |
| 1440x576 P 16:9 | 50 Гц | 31,25 кГц |
| 1920x1080 P 16:9 | 50 Гц | 56,25 кГц |
| 1920x1080 P 16:9 | 59,94/ 60 Гц | 67,433/ 67,5 кГц |

Форматы HDMI/DP,CEA-861B, режимы дополнительной синхронизации с поддержкой SD/HD

| Разрешение | Частота обновления | Частота строк |
|------------|--------------------|-------------------|
| 1440x480P | 59,94 / 60 Гц | 31,469 / 31,5 кГц |
| 1440x576P | 50 Гц | 31,25 кГц |
| 1920x1080P | 50 Гц | 56,25 кГц |
| 1920x1080P | 59,94 / 60 Гц | 67,433 / 67,5 кГц |

* Режимы, отсутствующие в этих таблицах, могут не поддерживаться. Для наилучшего качества изображения рекомендуется выбирать один из перечисленных режимов.