

# **OLED-монитор Acer**

## **Руководство пользователя**

Авторские права © 2023. Acer Incorporated.  
Все права защищены.

Руководство пользователя OLED-монитора Acer  
Первый выпуск: 03/2023

В информацию, которая содержится в данной публикации, могут периодически вноситься изменения без обязательства уведомлять кого-либо о данных изменениях. Изменения вносятся в виде новых изданий данного руководства или дополнительных документов и публикаций. Компания не предоставляет заявлений или гарантий явно выраженного или подразумеваемого характера относительно содержания данного документа и, в частности, отказывается от подразумеваемых гарантий коммерческого качества или пригодности для определенной цели.

Запишите номер модели, серийный номер, дату и место приобретения в свободном поле. Серийный номер и номер модели записаны на этикетке, прикрепленной к компьютеру. Вся переписка относительно вашего устройства должна содержать серийный номер, номер модели и информацию о приобретении.

Запрещается воспроизводить, хранить в информационно-поисковых системах, передавать в любой форме и любыми средствами, электронным или механическим способом, фотокопировать, записывать и создавать иные копии информации, которая содержится в данной публикации, без предварительного письменного разрешения компании Acer Incorporated.

Руководство пользователя OLED-монитора Acer

Номер модели: \_\_\_\_\_

Серийный номер: \_\_\_\_\_

Дата покупки: \_\_\_\_\_

Место покупки: \_\_\_\_\_

Acer и логотип Acer являются зарегистрированными товарными знаками компании Acer Incorporated. Наименования изделий и товарные знаки других компаний, которые используются в тексте настоящего документа, служат исключительно для идентификации и принадлежат соответствующим компаниям.

# Информация о безопасности и удобстве

---

## Правила техники безопасности

Внимательно ознакомьтесь с данными инструкциями. Сохраните этот документ на будущее. Соблюдайте все предупреждения и инструкции, которые находятся на изделии.

## Особые примечания по OLED-мониторам

Перечисленные далее особенности характерны для OLED-мониторов и не являются неисправностью.

- В связи с особенностями флуоресцентного излучения при первом использовании возможно мерцание экрана. Чтобы устранить мерцание, выключите и снова включите монитор.
- В зависимости от фона рабочего стола яркость экрана может быть неоднородной.
- OLED-экран содержит не менее 99,99 % эффективных пикселей. Допускается не более 0,01 % неактивных или постоянно горящих пикселей.
- В связи с особенностями технологии OLED-экранов при переключении изображения, которое оставалось на экране в течение длительного времени, может появиться остаточное изображение предыдущего экрана. В этом случае в целях компенсации будет запущен процесс сброса остаточного изображения на экране, по завершении которого состояние экрана будет восстановлено.

## Очистка монитора

Выполняя очистку монитора, четко соблюдайте приведенные ниже инструкции.

- Перед очисткой не забывайте отключать монитор от сети.
- Протирайте экран и корпус спереди и по бокам мягкой салфеткой.

## Доступность

Электрическая розетка, к которой подключен кабель питания, должна располагаться в доступном месте, как можно ближе к оператору оборудования. Чтобы отключить питание оборудования, необходимо отсоединить кабель питания от электрической розетки.

## Безопасность при прослушивании

Для защиты органов слуха соблюдайте приведенные ниже инструкции.

- Постепенно уменьшайте громкость до получения четкого, не раздражающего звука без искажений.
- После установки нужной громкости не следует ее увеличивать, как только органы слуха к ней адаптируются.
- Ограничьте время прослушивания очень громкой музыки.
- Не следует увеличивать громкость, чтобы заглушить окружающий шум.
- Если вы не слышите, о чем говорят окружающие вас люди, следует уменьшить громкость.

## Предупреждения

- Не используйте устройство вблизи воды.
- Не ставьте устройство на неустойчивые тележки, подставки или столы. Устройство может серьезно пострадать при падении.

- Щели и отверстия предназначены для вентиляции, которая обеспечивает надежную работу устройства и защищает его от перегрева. Эти отверстия должны быть всегда открыты. Не следует закрывать отверстия, устанавливая устройство на кровати, диване, покрывале и аналогичных поверхностях. Запрещается устанавливать устройство возле бытовых обогревательных приборов и батарей, а также встраивать в любые конструкции, в которых отсутствует надлежащая вентиляция.
- Не вставляйте никакие предметы в отверстия устройства, так как при этом они соприкасаются с деталями под опасно высоким напряжением и могут вызвать короткое замыкание. Все это приводит к возгоранию или поражению пользователя электрическим током. Защищайте устройство от попадания на его поверхность или внутрь любых жидкостей.
- Во избежание повреждения внутренних деталей и протечки электролита из батареи не ставьте устройство на вибрирующую поверхность.
- Не используйте устройство во время спортивных занятий и тренировок, а также в среде, подверженной вибрациям, так как это с большой вероятностью приведет к короткому замыканию или повреждению внутренних деталей устройства.
- Адаптер предназначен специально для данного монитора и не должен использоваться в других целях.
- С вашим устройством используется один из следующих источников питания:  
 Производитель: DELTA: ADP-230JB DH (19,5 В / 11,8 А)  
 FSP: FSP230-AJAN3 (19,5 В / 11,79 А)  
 STK: STK-230W-M (20 В / 11,5 А)

## Использование электрического питания

- Характеристики источника питания для данного устройства указаны на этикетке. Если вам неизвестны параметры доступного источника питания, обратитесь к торговому представителю или в местную энергетическую компанию.
- Ничего не ставьте на кабель питания. Не устанавливайте устройство так, чтобы кабель питания находился на проходе.
- При использовании удлинителя следите за тем, чтобы общий номинальный ток всего подключенного к нему оборудования не превышал допустимого значения тока удлинителя. Кроме того, суммарное значение тока всех устройств, подключенных к настенной розетке, не должно превышать значение тока предохранителя.
- Не перегружайте настенную розетку, разветвитель или удлинитель слишком большим количеством устройств. Общая нагрузка системы не должна превышать 80 % от номинала цепи. При использовании удлинителя (разветвителя) нагрузка не должна превышать 80 % от входного номинального тока удлинителя.
- Кабель питания данного устройства оснащен трехконтактной вилкой с заземлением. Вилка подключается только к заземленной электрической розетке. Перед подключением штепсельной вилки кабеля питания убедитесь, что розетка имеет заземление. Запрещается подсоединять штепсельную вилку к незаземленной электрической розетке. Для получения подробной информации обращайтесь к электрику.

### Внимание!

Заземляющий контакт является средством безопасности. Использование электрической розетки без заземления может стать причиной поражения электрическим током и (или) травмы.

### Примечание.

Кроме того, заземляющий контакт обеспечивает хорошую защиту от неожиданного шума от работающих поблизости электроприборов, создающих помехи для данного устройства.

- Используйте устройство только с входящим в комплект кабелем питания. Если необходимо заменить кабель питания, новый кабель должен соответствовать следующим требованиям: отсоединяемый, сертифицированный UL или CSA, тип SPT-2, номинальный ток минимум 7 А, номинальное напряжение минимум 125 В, сертифицированный VDE или эквивалентной организацией, максимальная длина 4,6 м (15 футов).

## Обслуживание устройства

Не пытайтесь самостоятельно выполнять обслуживание данного устройства, так как при открывании или снятии крышек вы подвергаетесь воздействию опасного напряжения и других факторов риска. Любое сервисное обслуживание устройства должно выполняться только квалифицированными специалистами сервисной службы.

Отключите устройство от электросети и обратитесь к квалифицированному специалисту по ремонту в следующих случаях:

- кабель питания или вилка повреждены, порезаны или изношены;
- в устройство попала жидкость;
- в устройство попала дождевая вода или влага;
- произошло падение устройства или повреждение его корпуса;
- наблюдаются очевидные нарушения в работе устройства, свидетельствующие о необходимости технического обслуживания;
- имеются нарушения в работе устройства после выполнения всех инструкций по эксплуатации.

### Примечание.

Отрегулируйте только те параметры, которые описаны в инструкциях по эксплуатации, так как неправильная настройка других параметров может привести к повреждению устройства, а для восстановления нормального состояния устройства, как правило, требуется длительная работа квалифицированного технического специалиста.

## Взрывоопасные среды

Находясь на территории с взрывоопасной атмосферой, выключите прибор и соблюдайте требования всех знаков и инструкций. В число взрывоопасных сред входят территории, где обычно рекомендуется выключать двигатель автомобиля. Искра в такой среде может стать причиной взрыва или пожара и привести к травмам или смерти. Отключайте устройство, находясь на складах и в зонах хранения и распределения горючего, на химических заводах и в зонах проведения взрывных работ. Зоны с взрывоопасной атмосферой, как правило, наглядно обозначены. В их число входят зоны под палубой судов, склады химических веществ и пункты их перевозки, автомобили, работающие на сжиженном углеводородном газе (например, бутане или пропане), и зоны, в атмосфере которых содержатся такие химические вещества или частицы, как мука, пыль или металлические порошки.

## Дополнительная информация о безопасности

Данное устройство и его модификации могут содержать мелкие детали. Храните их в недоступном для детей месте.

## Информация об утилизации ИТ-оборудования

Компания Асер строго придерживается принципов защиты окружающей среды и вторичной переработки оборудования. Для этого в рамках основной политики компании по уменьшению нагрузки на окружающую среду производится повторное использование и утилизация отработавшего оборудования.

Сотрудники компании Асер очень серьезно относятся к влиянию своей деятельности на окружающую среду и стремятся выявлять и применять оптимальные методы работы для снижения воздействия производимых устройств на экологию.

Для получения дополнительной информации и помощи по утилизации посетите веб-сайт:

<https://www.acer-group.com/sustainability/en/our-products-environment.html>

С дополнительной информацией о функциях и характеристиках другой продукции нашей компании можно ознакомиться на веб-сайте [www.acer-group.com](http://www.acer-group.com).

## Информация об утилизации оборудования для пользователей в США

Компания Acer создает благоприятные условия для того, чтобы собственники оборудования информационных технологий (ИТ) по окончании в нем надобности утилизировали его с должной ответственностью. Компания Acer разрабатывает программы и предоставляет услуги, оказывая собственникам оборудования содействие в этом процессе.

Дополнительную информацию по утилизации оборудования ИТ можно найти по следующему адресу:

<https://www.acer.com/ac/en/US/content/recycling>

### Инструкции по утилизации



По окончании срока службы не выбрасывайте электронное устройство вместе с бытовыми отходами. Для уменьшения загрязняющего воздействия и обеспечения максимальной защиты окружающей среды рекомендуется направлять устройство на вторичную переработку. Более подробная информация о нормативах по утилизации отработавшего электрического и электронного оборудования (WEEE) представлена на веб-сайте <https://www.acer-group.com/sustainability/en/our-products-environment.html>

## Заявление относительно пикселей OLED-монитора

Данный OLED-монитор изготовлен с применением высокоточных технологий. При этом некоторые пиксели иногда срабатывают ошибочно или выглядят как черные или красные точки. Это не влияет на записанное изображение и не является неисправностью.

Сведения об управлении питанием

- перевод монитора в спящий режим после 15 минут бездействия пользователя;

## Конструкция OLED-монитора для предупреждения остаточного изображения

### Сброс остаточного изображения

Чтобы снизить риск появления остаточного изображения при использовании монитора с функцией сброса остаточного изображения в течение более 4 часов, после выключения монитора функция Image Retention Refresh (Сброс остаточного изображения) будет запущена автоматически. Кроме того, функцию Image Retention Refresh (Сброс остаточного изображения) можно запустить вручную с помощью экранного меню.

При запуске процесса сброса остаточного изображения на мониторе отобразится предупреждающее сообщение, а индикатор питания начнет поочередно мигать синим и желтым.

Если индикатор питания погаснет, это означает, что процесс сброса остаточного изображения завершен, его приблизительная длительность составляет 6 минут.

#### Примечание.

В процессе сброса остаточного изображения не отключайте монитор и не отсоединяйте шнур питания.

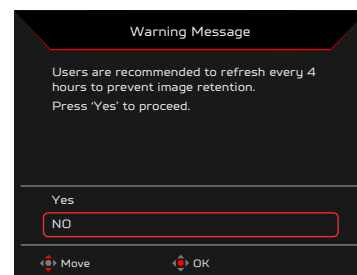
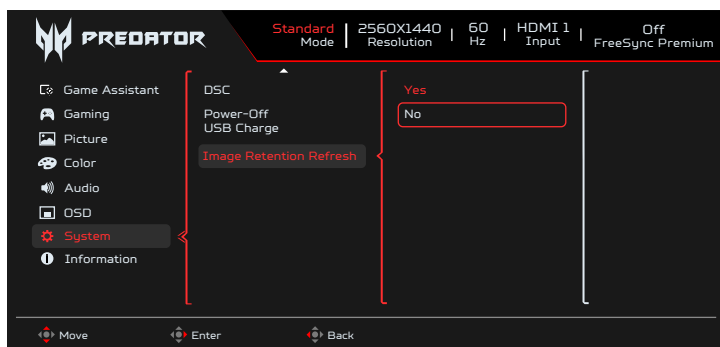
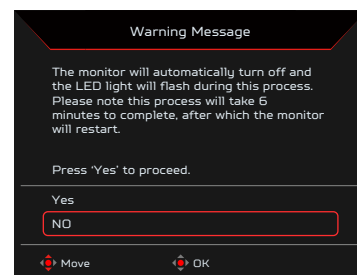
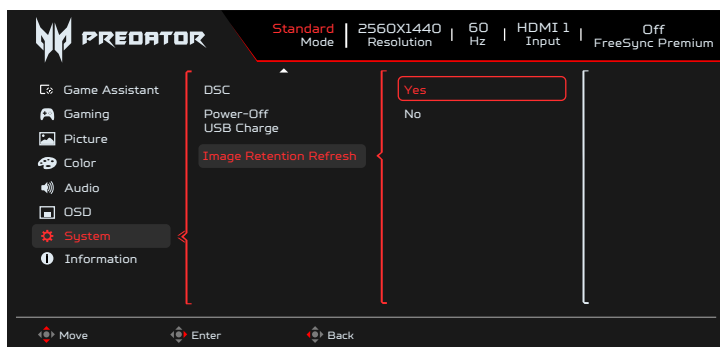

## Функция TPC (Temporal Peak Control, управление интенсивностью по времени)

Если монитор не использовался в течение определенного периода времени, функция TPC запускает процесс постепенного снижения яркости экрана. Через 1 минуту бездействия яркость экрана начнет постепенно снижаться и достигнет 60 % приблизительно в течение 4,5 минуты. При обнаружении движения яркость будет восстановлена в течение 0,5 секунды.

## Перемещение экрана

Обеспечивает снижение риска появления остаточного изображения. Если монитор включен, экран перемещается на несколько пикселей в четырех направлениях.

## Советы и рекомендации по удобному использованию

Пользователи компьютеров часто жалуются на зрительное напряжение и головную боль после продолжительного использования монитора. Также пользователи подвержены риску получения травм в случае длительной работы за компьютером. Длительные периоды работы, неудачная поза, вредный стиль работы, стресс, неудовлетворительные условия труда, состояние здоровья пользователя и другие факторы сильно увеличивают опасность получения травм.

Неправильное использование компьютера может вызвать кистевой туннельный синдром, тендинит, тендосиновит и другие заболевания опорно-двигательного аппарата. В кистях рук, запястьях, руках, плечах, шее и спине могут появиться приведенные ниже симптомы:

- онемение, либо ощущение жжения или покалывания;
- ноющая боль, повышенная чувствительность или болезненность;
- боли, отек или дрожь;
- тугоподвижность или скованность;
- ощущение холода или слабость.

При появлении перечисленных симптомов или других периодических или постоянных нарушений и (или) болей, связанных с работой за компьютером, необходимо незамедлительно обратиться к врачу и сообщить об этом в отдел охраны труда и здоровья своей компании.

Ниже приведены рекомендации по более удобному использованию компьютера. Монитор оснащен панелью с низким уровнем синего света и соответствует требованиям TÜV Rheinland Low Blue Light Hardware Solution в режиме с заводскими (стандартными) настройками (яркость: 75 %, контрастность: 50 %, цветовая температура: Normal (нормальная), режим по умолчанию: Standard (Стандартный)).

## **Выбор «зоны комфорта»**

Чтобы выбрать наиболее удобную для работы зону, необходимо отрегулировать угол обзора монитора, установить подставку для ног или отрегулировать высоту кресла. Выполняйте следующие рекомендации:

- не находитеcь слишком долго в одной и той же позе;
- старайтесь не сутулиться, наклоняясь вперед, и (или) не отклоняться назад;
- периодически вставайте и ходите, чтобы снять напряжение мышц ног.

## **Забота о зрении**

Длительная работа за монитором, ношение неправильно подобранных очков или контактных линз, яркий свет в глаза, чрезмерное освещение помещения, плохая фокусировка экрана, очень мелкие шрифты и низкая контрастность изображений могут вызвать зрительное напряжение. Ниже приведены рекомендации по снижению зрительного напряжения.

## **Глаза**

- Часто давайте отдых глазам.
- Регулярно давайте глазам отдых, отводя их от монитора и направляя взгляд на удаленную точку.
- Чаще моргайте для увлажнения глаз.

## **Дисплей**

- Содержите дисплей в чистоте.
- Держите голову на уровне выше верхнего края дисплея, чтобы глаза смотрели вниз, когда взгляд направлен на середину дисплея.
- Отрегулируйте яркость и (или) контрастность дисплея: для удобства работы текст должен быть хорошо читаемым, а рисунки — четкими.
- Защита от появления бликов и отражений на экране:
  - установите дисплей боком к окну или другому источнику света;
  - уменьшите освещение в помещении с помощью занавесок, штор или жалюзи;
  - используйте направленный свет;
  - измените угол обзора дисплея;
  - воспользуйтесь противобликовым фильтром;
  - установите козырек для монитора, например, закрепите кусок картона над верхним передним краем монитора;
- избегайте неподходящей настройки угла обзора дисплея;
- старайтесь длительное время не смотреть на источники яркого света, например, открытые окна.

## **Приобретение полезных привычек во время работы**

Приобретение полезных привычек для более удобного и эффективного использования компьютера:

- часто и регулярно делайте короткие перерывы;
- выполняйте упражнения на растяжку мышц;
- как можно чаще выходите на свежий воздух;
- регулярно занимайтесь гимнастикой и укрепляйте здоровье.





## EU Declaration of Conformity

We,

**Acer Incorporated**

8F, 88, Sec. 1, Xintai 5th Rd., Xizhi, New Taipei City 221

And,

**Acer Italy s.r.l.**

Viale delle Industrie 1/A, 20044 Arese (MI), Italy

Tel: +39-02-939-921 ,Fax: +39-02 9399-2913

www.acer.it

<b>Product:</b>	<b>OLED Monitor</b>
<b>Trade Name:</b>	<b>ACER</b>
<b>Model Number:</b>	<b>X27U</b>
<b>SKU Number:</b>	<b>X27U xxxxxxxx</b>
	<b>("x" = 0~9, a ~ z, A ~ Z, or blank)</b>

We, Acer Incorporated, hereby declare under our sole responsibility that the product described above is in conformity with the relevant Union harmonization legislations as below Directive and following harmonized standards and/or other relevant standards have been applied:

**EMC Directive: 2014/30/EU**

<input checked="" type="checkbox"/> EN55032:2015+AC:2020 Class B	<input checked="" type="checkbox"/> EN 55035:2017+A11: 2020
<input checked="" type="checkbox"/> EN IEC 61000-3-2:2019 Class D	<input checked="" type="checkbox"/> EN61000-3-3:2013+A1: 2019

**LVD Directive: 2014/35/EU**

<input checked="" type="checkbox"/> EN 62368-1: 2014+ A11:2017
--

**RoHS Directive: 2011/65/EU**

<input checked="" type="checkbox"/> EN IEC 63000:2018
---

**ErP Directive: 2009/125/EC**

<input checked="" type="checkbox"/> (EU) 2019/ 2021; EN 50564:2011
--

Year to begin affixing CE marking: 2023.

**RU Jan / Sr. Manager**  
**Acer Incorporated (New Taipei City)**

**Mar. 10, 2023**

**Date**



**Acer America Corporation**  
333 West San Carlos St., San Jose  
Suite 1500  
CA 95110, U. S. A.  
Tel : 254-298-4000  
Fax : 254-298-4147  
www.acer.com



## **Federal Communications Commission Supplier's Declaration of Conformity**

This device complies with Part 15 of the FCC Rules. Operation is subject to the following two conditions: (1) this device may not cause harmful interference, and (2) this device must accept any interference received, including interference that may cause undesired operation.

The following local Manufacturer /Importer is responsible for this declaration:

<b>Product:</b>	<b>OLED Monitor</b>
<b>Model Number:</b>	<b>X27U</b>
<b>SKU Number:</b>	<b>X27U xxxxxx ("x" = 0~9, a ~ z, A ~ Z, or blank)</b>
<b>Name of Responsible Party:</b>	<b>Acer America Corporation</b>
<b>Address of Responsible Party:</b>	<b>333 West San Carlos St. Suite 1500 San Jose, CA 95110 U. S. A.</b>
<b>Contact Person:</b>	<b>Acer Representative</b>
<b>Phone No.:</b>	<b>254-298-4000</b>
<b>Fax No.:</b>	<b>254-298-4147</b>

# Оглавление

<b>Информация о безопасности и удобстве</b> .....	<b>ii</b>
Правила техники безопасности.....	ii
Особые примечания по OLED-мониторам .....	ii
Очистка монитора.....	ii
Доступность .....	ii
Безопасность при прослушивании .....	ii
Предупреждения.....	ii
Использование электрического питания.....	iii
Обслуживание устройства .....	iv
Взрывоопасные среды .....	iv
Дополнительная информация о безопасности.....	iv
Информация об утилизации ИТ-оборудования .....	iv
Информация об утилизации оборудования для пользователей в США.....	v
Инструкции по утилизации .....	v
Заявление относительно пикселей OLED-монитора.....	v
Конструкция OLED-монитора для предупреждения остаточного изображения...v	
Сброс остаточного изображения .....	v
Функция TPC (Temporal Peak Control, управление интенсивностью по времени).....	vi
Перемещение экрана .....	vi
Советы и рекомендации по удобному использованию .....	vi
Выбор «зоны комфорта».....	vii
Забота о зрении .....	vii
Глаза .....	vii
Дисплей .....	vii
Приобретение полезных привычек во время работы .....	vii
<b>Комплектность</b> .....	<b>1</b>
<b>Регулировка положения монитора</b> .....	<b>2</b>
<b>Монтаж на стене</b> .....	<b>4</b>
<b>Общие сведения о мониторе</b> .....	<b>5</b>
Подключение кабелей.....	6
Подключение адаптера и кабеля питания переменного тока .....	7
Режим энергосбережения.....	7
Канал данных дисплея (Display Data Channel — DDC).....	8
Таблица стандартных режимов синхронизации .....	10
<b>Использование контекстного меню</b> .....	<b>11</b>
<b>Поиск и устранение неполадок</b> .....	<b>20</b>

# Комплектность

Откройте коробку и проверьте наличие в ней следующих компонентов. Упаковочные материалы сохраните для транспортировки или перевозки монитора в будущем.

OLED-монитор

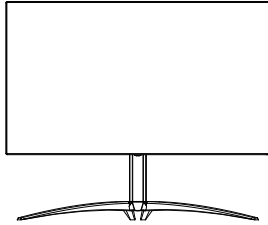

Краткое руководство пользователя



Кабель DP  
(дополнительная принадлежность)

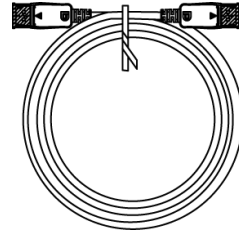

Кабель USB  
(дополнительная принадлежность)

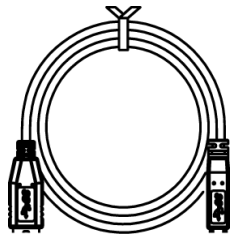

Кабель HDMI  
(дополнительная принадлежность)

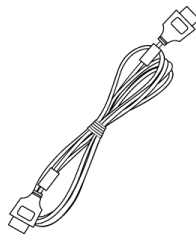

Кабель питания переменного тока



Кабель Type C-C  
(дополнительная принадлежность)

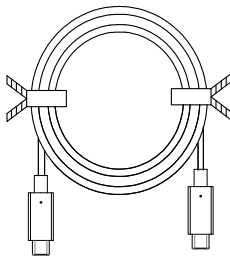

Адаптер питания переменного тока

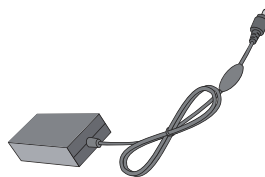

«Данные характеристики относятся к универсальному использованию, и реальные характеристики могут отличаться в зависимости от региона и страны»

# Регулировка положения монитора

Чтобы оптимизировать положение просмотра, можно отрегулировать угол наклона монитора.

- **Регулировка по высоте**

Нажмите на верхнюю часть монитора и отрегулируйте его высоту.

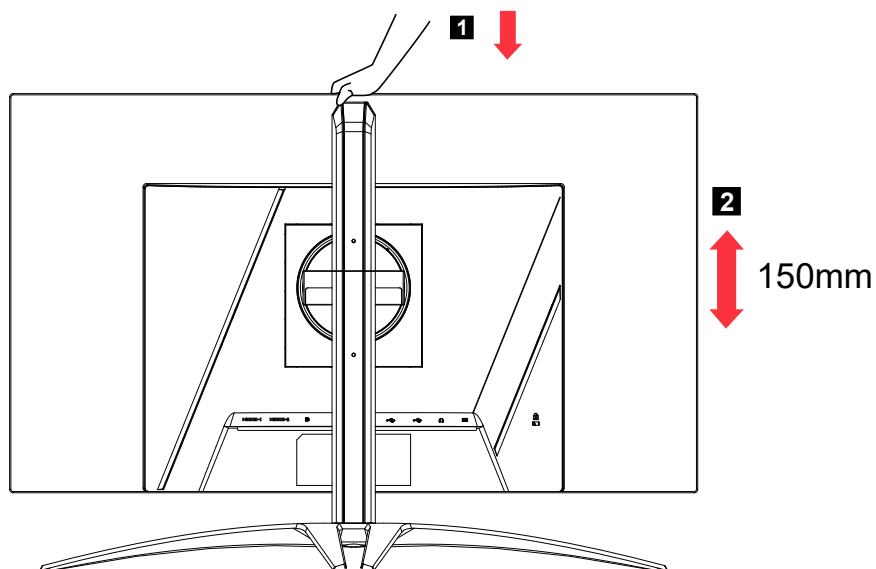

- **Наклон**

Пример регулировки угла наклона монитора представлен на рисунке. Только в верхней точке угол наклона можно изменить на 25 градусов.

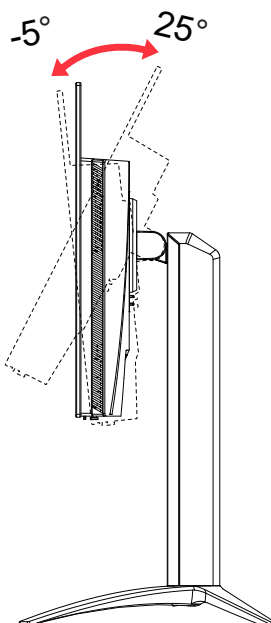

- **Поворот**

Встроенное основание позволяет развернуть монитор под наиболее удобным для просмотра углом.

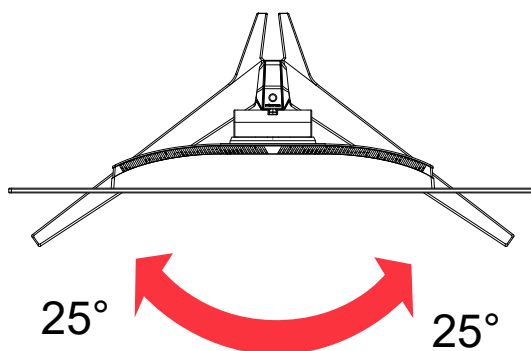

- **Разворот**

Перед вращением экрана поднимите его в верхнее положение и затем отклоните максимально назад. Разверните экран на  $\pm 90^\circ$  до упора по часовой стрелке или против часовой стрелки.

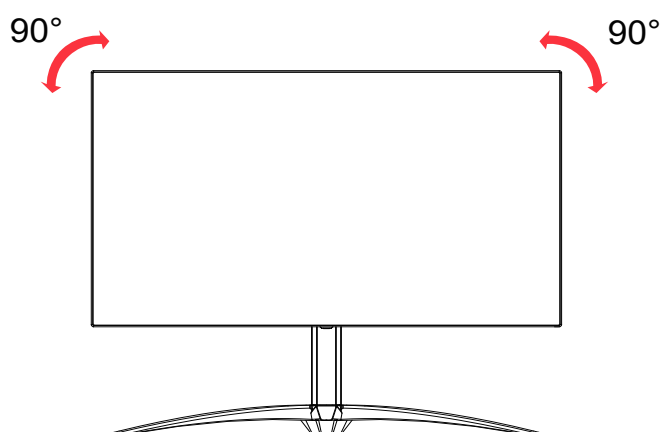

# Монтаж на стене

Подготовка к установке дополнительного кронштейна для монтажа монитора на стене.

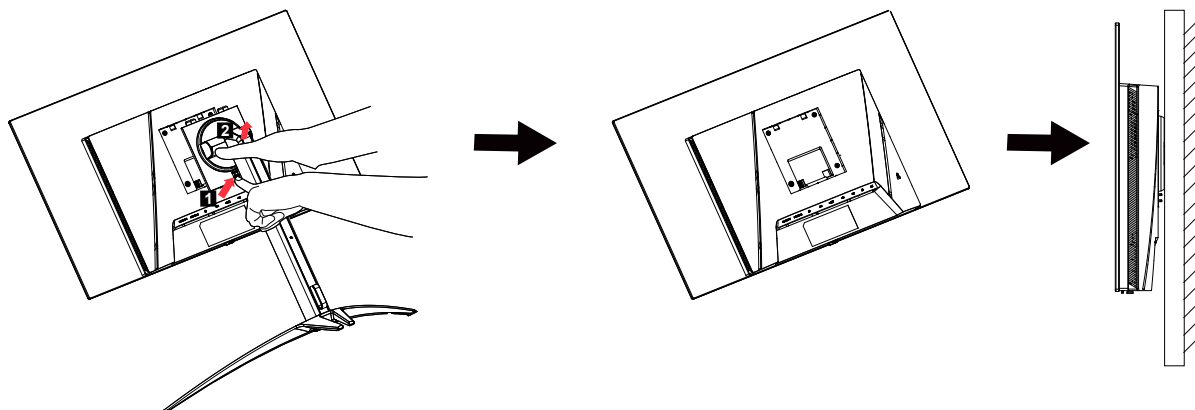

Монитор можно закрепить на настенном кронштейне, приобретенном отдельно. Перед этой процедурой отсоедините кабель питания. Выполните указанные ниже шаги.

1. Снимите основание.
2. Согласно инструкциям производителя соберите настенный кронштейн.
3. Поместите настенный кронштейн на заднюю панель монитора. Совместите отверстия на кронштейне с отверстиями на задней панели монитора.
4. Вставьте 4 винта в отверстия и затяните их.
5. Снова подсоедините кабели. Инструкции по монтажу на стену см. в руководстве по эксплуатации настенного кронштейна.

Примечание. отверстия для крепежных винтов VESA имеются не на всех моделях, обратитесь за справкой к продавцу прибора.

# Общие сведения о мониторе

---

## Органы управления

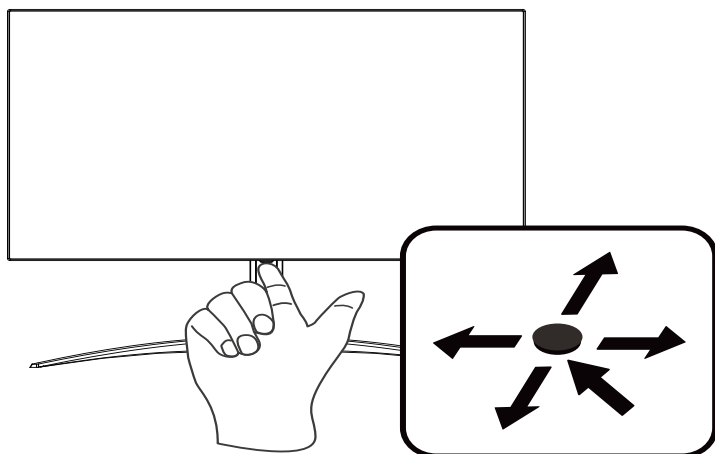

## Кнопки управления

1. Нажмите кнопку для просмотра Main page (Главной страницы). Нажмите кнопку еще раз, чтобы перейти к следующей функции в функциональном меню.
2. Кнопка управления на задней стороне рамки дисплея действует как джойстик. Для перемещения курсора двигайте кнопкой в четырех направлениях. Используйте эту кнопку для выбора необходимой настройки.
3. Недоступные пункты выделены темно-серым цветом.

## AMD FreeSync Premium:

Эта функция позволяет видеокарте, поддерживающей технологию AMD FreeSync Premium, динамически настраивать частоту обновления экрана с учетом частоты кадров видеоизображения для обеспечения энергоэффективного обновления изображения без зависаний и с минимальной задержкой.

## Переключатель KVM:

Встроенный переключатель KVM позволяет управлять двумя компьютерами через один подключенный к монитору комплект клавиатуры и мыши.



## Подключение кабелей

Для подключения монитора к компьютеру выполните указанные ниже действия.

1. Выключите компьютер и отсоедините шнур питания компьютера от розетки.
2. Подключите один разъем сигнального кабеля к входному разъему DP (дополнительная принадлежность) и (или) HDMI (дополнительная принадлежность) на мониторе, а другой разъем — к выходному разъему DP (дополнительная принадлежность) и (или) HDMI (дополнительная принадлежность) на видеокарте компьютера.
3. Подключите кабель USB (дополнительная принадлежность)  
Подключите кабель USB 3.2 к порту.
4. Подключите кабель Type-C (дополнительная принадлежность)  
Подключите кабель Type-C к порту для быстрой зарядки.
5. Подключите шнур питания монитора к разъему питания на задней панели монитора.
6. Подключите шнур питания к адаптеру питания и затем к надежно заземленному источнику переменного тока.
7. Подключение HDMI/DP+USB-B к компьютеру 1 и USB-C к компьютеру 2 для управления двумя компьютерами через один подключенный к монитору комплект клавиатуры и мыши.

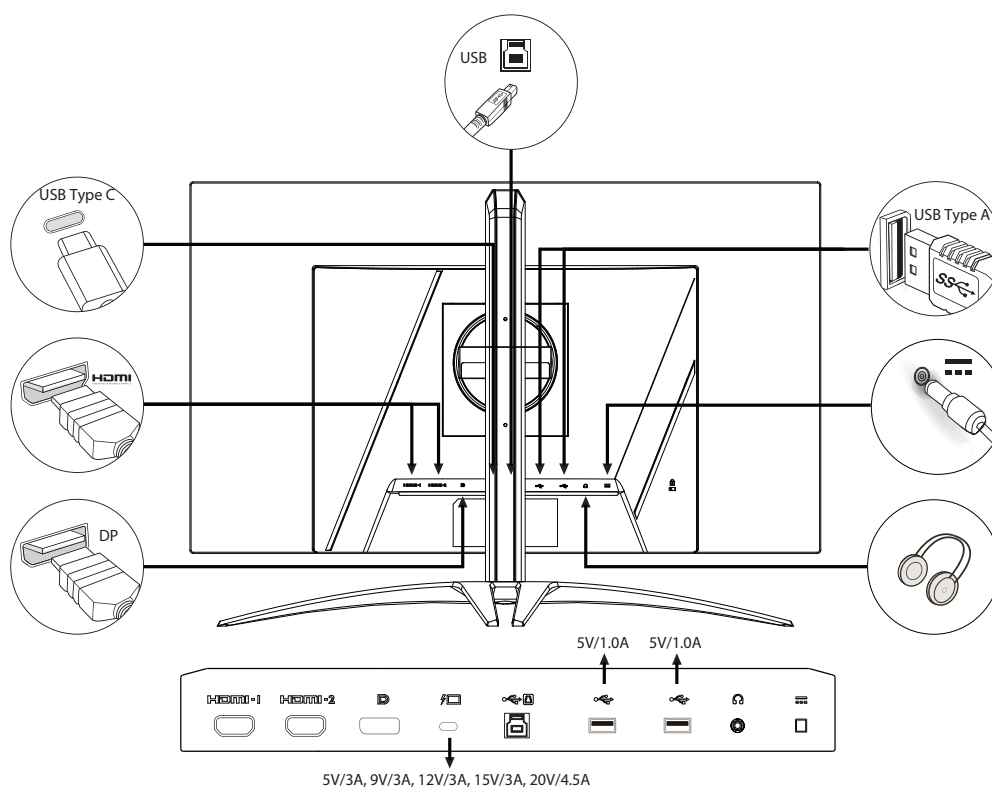

### Примечание.

- Аудиовыход предназначен только для моделей с аудиовыходом. Дополнительные инструкции представлены в руководстве пользователя.
- Зарядка USB-устройств осуществляется только при включенном мониторе.

## Подключение адаптера и кабеля питания переменного тока

- Сначала убедитесь в том, что используемый кабель питания соответствует параметрам местной электросети.
- Монитор оснащен универсальным блоком питания, который совместим с напряжением 100/120 В переменного тока и 220/240 В переменного тока. Пользовательская настройка не требуется.
- Подсоедините разъем кабеля питания переменного тока к блоку питания и подсоедините вилку к электрической розетке.
- Для мониторов, работающих от 120 В переменного тока:
- Используйте утвержденный UL кабель питания с проводами типа SVT и вилкой номиналом 10 А / 125 В.
- Для мониторов, работающих от 220/240 В переменного тока:
- Используйте кабель питания H05VV-F с вилкой номиналом 10 А / 250 В. Кабель питания должен быть утвержден для использования в стране, где будет установлено оборудование.

## Режим энергосбережения

Монитор переключается в режим энергосбережения управляющим сигналом от контроллера дисплея, при этом индикатор питания светится желтым цветом.

Состояние	Индикатор
Вкл.	Синий
Режим энергосбережения	Желтый
Сброс остаточного изображения	Поочередно синий/желтый

Монитор находится в режиме энергосбережения до обнаружения управляющего сигнала или до активации клавиатуры или мыши. Переход из режима активного выключения во включенное состояние занимает примерно 3 секунды.

При запуске процесса сброса остаточного изображения индикатор питания начнет поочередно мигать синим и желтым.

## Канал данных дисплея (Display Data Channel — DDC)

Для упрощения установки при поддержке протокола DDC монитор поддерживает технологию «plug-and-play» (готово к работе без дополнительной настройки). DDC — это коммуникационный протокол, посредством которого монитор автоматически информирует главную систему о своих возможностях, например, поддерживаемом разрешении и режиме синхронизации. Монитор поддерживает стандарт DDC2B.

### 20-контактный сигнальный кабель цветного дисплея

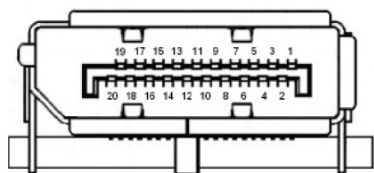

КОНТАКТ №	Описание	КОНТАКТ №	Описание
1	ML_Lane 0+	2	Земля
3	ML_Lane 0-	4	ML_Lane 1+
5	Земля	6	ML_Lane 1-
7	ML_Lane 2+	8	Земля
9	ML_Lane 2-	10	ML_Lane 3+
11	Земля	12	ML_Lane 3-
13	KONFIG1	14	CONFIG2
15	AUX CH+	16	Земля
17	AUX CH-	18	Горячее подключение
19	Возврат	20	DP_PWR

## 19-контактный сигнальный кабель цветного дисплея

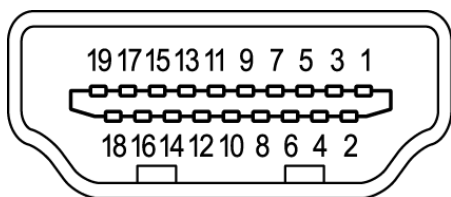

КОНТАКТ №	Описание	КОНТАКТ №	Описание
1	TMDS Data2+	2	TMDS Data2 Shield
3	TMDS Data2-	4	TMDS Data1+
5	TMDS Data1 Shield	6	TMDS Data1-
7	TMDS Data0+	8	TMDS Data0 Shield
9	TMDS Data0-	10	TMDS Clock+
11	TMDS Clock Shield	12	TMDS Clock-
13	CEC	14	Зарезервировано (не подключен на устройстве)
15	SCL	16	SDA
17	Земля DDC/CEC	18	Питание +5 В
19	Определение горячего подключения		

## 24-контактный кабель USB 3.2 Type-C

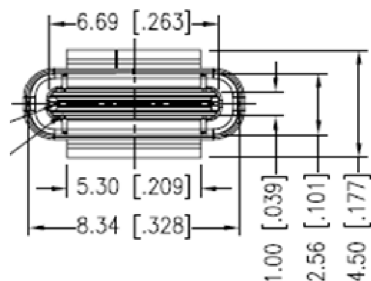

КОНТАКТ №	Назначение сигнала	КОНТАКТ №	Назначение сигнала
A1	Земля	B12	Земля
A2	SSTXp1	B11	SSTXp1
A3	SSTXn1	B10	SSTXn1
A4	VBUS	B9	VBUS
A5	CC1	B8	CC1
A6	Dp1	B7	Dp1
A7	Dn1	B6	Dn1
A8	SBU1	B5	SBU1
A9	VBUS	B4	VBUS
A10	SSTXn2	B3	SSTXn2
A11	SSTXp2	B2	SSTXp2
A12	Земля	B1	Земля

## Таблица стандартных режимов синхронизации

РЕЖИМ VESA			
РЕЖИМ	Разрешение		
1	VGA	640x480	60 Гц
2	VGA	640x480	72 Гц
3	VGA	640x480	75 Гц
4	MAC	640x480	66, 66 Гц
5	VESA	720x400	70 Гц
6	SVGA	800x600	56 Гц
7	SVGA	800x600	60 Гц
8	SVGA	800x600	72 Гц
9	SVGA	800x600	75 Гц
10	XGA	1024x768	60 Гц
11	XGA	1024x768	70 Гц
12	XGA	1024x768	75 Гц
13	XGA	1024x768	120 Гц
14	MAC	1152 x 870	75 Гц
15	VESA	1152x864	75 Гц
16	VESA	1280x960	60 Гц
17	SXGA	1280x1024	60 Гц
18	VESA	1280x720	60 Гц
19	WXGA+	1440x900	60 Гц
20	WSXGA+	1680x1050	60 Гц
21	FHD	1920x1080	60 Гц
22	FHD	1920x1080	120 Гц
23	QHD	2560x1440	60 Гц
24	QHD	2560x1440	120 Гц
25	QHD	2560x1440	144 Гц
26	QHD	2560x1440	170 Гц (DP/Type-C)
27	QHD	2560x1440	240 Гц (DP/Type-C)

# Использование контекстного меню



## Примечание.

Следующая информация предназначена лишь для общего ознакомления. Приведенные характеристики могут отличаться от действительных характеристик конкретного продукта.

С помощью экранного меню можно настроить параметры OLED-монитора. Нажмите кнопку вызова экранного меню. С помощью экранного меню можно регулировать качество изображения, расположение экранного меню и общие параметры. Для регулировки дополнительных параметров следуйте данным указаниям:

## Главная страница

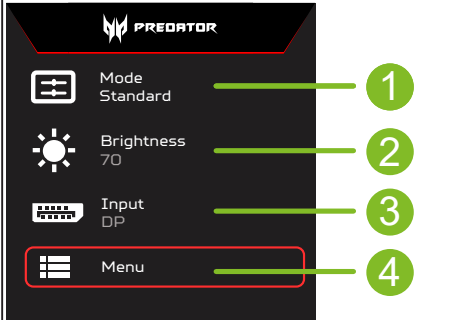
	<ol style="list-style-type: none"><li>1. Функциональная кнопка 1 Modes (Режимы), Volume (Громкость), Gamma (Гамма), Brightness (Яркость), Contrast (Контрастность), Low Blue Light (Фильтр синего света), USB Port Select (Выбор порта USB)</li><li>2. Функциональная кнопка 2 Modes (Режимы), Volume (Громкость), Gamma (Гамма), Brightness (Яркость), Contrast (Контрастность), Low Blue Light (Фильтр синего света), USB Port Select (Выбор порта USB)</li><li>3. Функциональная кнопка 3 Переключение входов</li><li>4. Главное меню</li></ol>
---	--

## Функциональная кнопка 1 (по умолчанию: стандартный режим)

Выбор игрового режима (G1, G2, G3) с пользовательским профилем или сюжетного режима (User (Пользовательский), Standard (Стандартный), ECO (ЭКО), Graphics (Графика), Movie (Фильм))

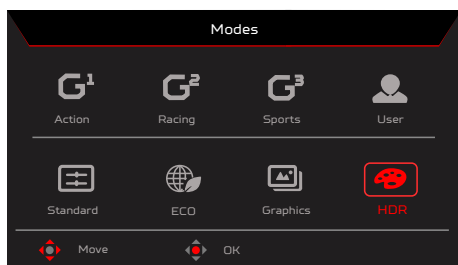

## Функциональная кнопка 2 (по умолчанию: Пик белого (нити))

Вызовите меню регулировки яркости и установите требуемое значение яркости. После завершения нажмите кнопку OK, чтобы сохранить настройки и закрыть текущую страницу.

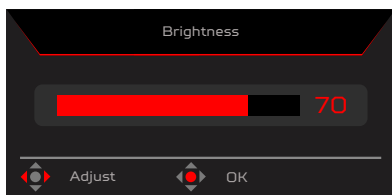



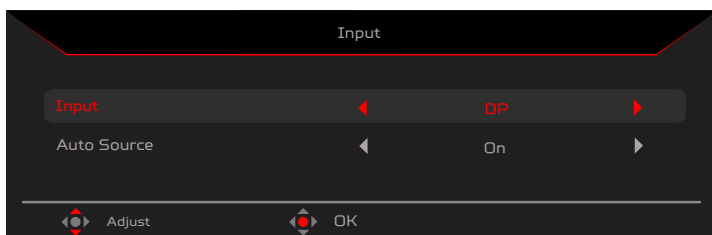

## Функциональная кнопка 3 (выбор входа)

Откройте меню управления входом подключения и выберите вход HDMI1(2.0), HDMI2(2.0), DP, DP ALT или Auto Source (Автоматический выбор входа). После завершения переместите джойстик влево, чтобы закрыть текущую страницу, или нажмите кнопку OK для управления параметрами.

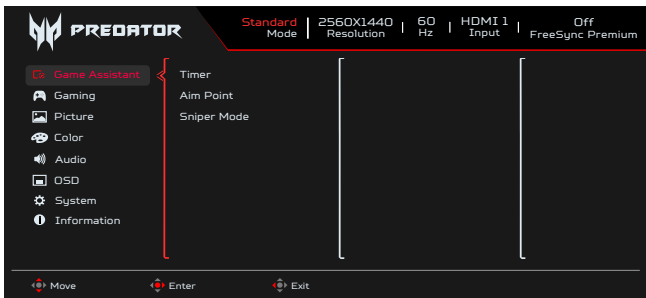







## Главное меню

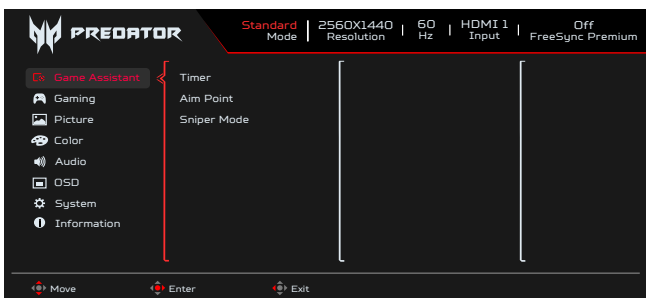

1. Нажмите кнопку MENU, чтобы вызвать экранное меню.
2. Перемещая джойстик  вверх  или вниз , выберите функцию в экранном меню. Затем переместите джойстик вправо для выбора параметров настройки и нажмите на джойстик, чтобы открыть нужный параметр.

## Game Assistant (Игровой помощник)



1. Нажмите кнопку MENU, чтобы вызвать экранное меню.
2. Перемещая джойстик  вверх  или вниз , выберите пункт Game Assistant (Игровой помощник) в экранном меню. Затем переместите джойстик вправо для выбора функции, которую требуется настроить, после чего нажмите на джойстик, чтобы войти в настройки.
3. Перемещайте джойстик вверх  или вниз  для управления функциями.
4. Меню Game Assistant (Игровой помощник) можно использовать для настройки параметров Timer (Таймер), Aim Point (Точка прицела), Sniper Mode (Режим снайпера).
5. Timer (Таймер): отображение таймера в экранном меню, в верхнем левом углу монитора.



### Примечание.

1. Если выбрано значение 30 мин, в экранном меню начнется обратный отсчет времени от 30:00 до 00:00.
2. Если настроен параметр Timer (Таймер), параметры Aim Point (Точка прицела) и Refresh Rate Num (Частота обновления) станут недоступными для выбора.

6. Aim Point (Точка прицела): отображение точки прицела в играх жанра «шутер».



### Примечание.

При вызове меню функциональных кнопок или главного меню функция Aim point (Точка прицела) временно отключается.

7. Sniper Mode (Режим снайпера): специальные возможности для игр.
  - Score Mode (Режим прицела)
    - Score Ratio (Кратность пропорции прицела): управление кратностью увеличения изображения.
    - Score Size (Размер прицела): регулировка размера окна прицела.
    - Score with Night Vision (Прицел с ночной визуализацией): регулировка эффекта ночного вида.
  - Score Ratio (Кратность пропорции прицела): выбор кратности пропорции прицела (1,5x, 2x, 4x); по умолчанию: 2x.
  - Score Size (Размер прицела): выбор размера прицела (малый, средний, большой); по умолчанию: средний.
  - Score with Night Vision (Прицел с ночной визуализацией): фильтрация канала R&B (красный и синий).

Score with Night Vision (Прицел с ночной визуализацией): Off Score with Night Vision (Прицел с ночной визуализацией): On (Вкл.)



## Gaming (Игра)

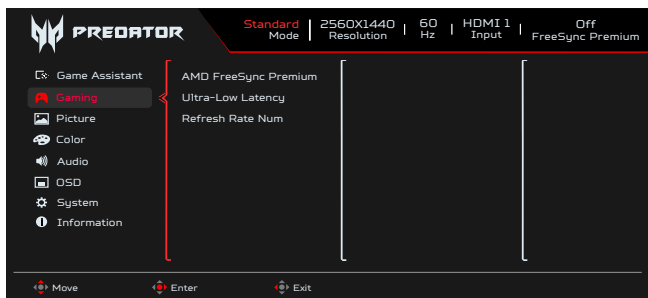

1. Нажмите кнопку MENU, чтобы вызвать экранное меню.
2. Перемещая джойстик вверх или вниз , выберите Gaming (Игра) в экранном меню. Затем переместите джойстик вправо для выбора функции, которую требуется настроить, после чего нажмите на джойстик, чтобы войти в настройки.
3. Перемещайте джойстик вверх или вниз для управления функциями.
4. Меню Gaming (Игра) можно использовать для настройки параметров AMD FreeSync Premium, Ultra-Low Latency (Сверхнизкая задержка), Refresh Rate Num (Частота обновления).
5. AMD FreeSync Premium: включение или отключение поддержки AMD FreeSync Premium, по умолчанию выбран режим On (Вкл.).
6. Refresh rate num (Частота обновления): отображение текущего значения частоты обновления экрана.



### Примечание.

Если включена функция AMD FreeSync Premium, частота кадров, отображающаяся на экране может изменяться.

7. Ultra-Low Latency (Сверхнизкая задержка): если выбрано значение On (Вкл.), увеличивается скорость обработки в процессе переключения изображений на мониторе.



### Примечание.

- Сверхнизкая задержка не поддерживается в режиме чересстрочной развертки видеосигнала.
- Сверхнизкая задержка не поддерживается при частоте вертикальной развертки ниже 48 Гц.
- Сверхнизкая задержка не поддерживается, если разрешение составляет менее 800 x 600.
- Сверхнизкая задержка поддерживается, только если для параметра Wide Mode (Широкоэкранный режим) установлено значение Full (На весь экран) и этот параметр недоступен для выбора.
- Если для параметра AMD FreeSync Premium выбрано значение Off (Выкл.), для параметра Ultra-Low Latency (Сверхнизкая задержка) можно выбрать значение On (Вкл.) или Off (Выкл.).
- Если для параметра AMD FreeSync Premium выбрано значение On (Вкл.), для параметра Ultra-Low Latency (Сверхнизкая задержка) автоматически выбирается значение On (Вкл.), которое не удастся изменить
- Подробные сведения и описание функций см. в спецификации Acer по сверхнизкой задержке.

## Picture (Изображение)



1. Brightness (Яркость): регулировка яркости в диапазоне от 0 до 100.
2. Нажмите кнопку MENU, чтобы вызвать экранное меню.
3. Перемещая джойстик вверх или вниз , выберите пункт Picture (Изображение) в экранном меню. Затем переместите джойстик вправо для выбора параметров настройки и нажмите на джойстик, чтобы открыть нужный параметр.
4. Чтобы настроить значение параметра на шкале регулировки, перемещайте джойстик влево или вправо .



### Примечание.

Регулировка баланса между светлыми и темными участками изображения. Настройка яркости по умолчанию зависит от региона продажи монитора.

5. Contrast (Контрастность): регулировка контрастности в диапазоне от 0 до 100.



### Примечание.

Степень различия между светлыми и темными участками изображения.

6. Constant Brightness (Постоянная яркость): Когда эта функция включена, яркость экрана дисплея не будет меняться при отображении на экране разных изображений.



- Super Sharpness (Суперрезкость): Функция Super Sharpness (Суперрезкость) позволяет сделать изображение более резким и четким путем увеличения плотности пикселей исходного изображения. Он (включение) или Off (отключение) этой функции.
- Black Boost (Усиление черного): регулировка уровня черного в диапазоне от 0 до 10. Эта функция улучшает отображение темных участков путем повышения яркости, не изменяя более светлые участки.



**Примечание.**

Если изображение очень яркое или содержит мало теней, регулировка этой функции может не дать никаких результатов.

- Low Blue Light (Фильтр синего света): данный монитор оснащен панелью с низким уровнем синего излучения. Она получила сертификат TÜV Rheinland Low Blue Light Hardware Solution при заводских (стандартных) настройках (Low Blue Light (Фильтр синего света) = Standard (Стандартный), Level 1 (Уровень 1), Level 2 (Уровень 2), Level 3 (Уровень 3), Level 4 (Уровень 4)).
- HDR: Воспроизведение более широкого динамического диапазона освещенности с сохранением деталей в самых темных и ярких зонах. Выбор из следующих вариантов: Off (Выкл.) (функция отключена), Auto (Авто) (функция HDR автоматически применяется для повышения качества изображения на экране).



**Примечание.**

Если для функции HDR выбрано значение Auto (Авто).

- Для параметров Mode (Режим) и Color Space (Цветовое пространство) автоматически устанавливается значение HDR.
- Параметры Contrast (Контрастность), Black Boost (Усиление черного), Gray Scale Mode (Оттенки серого), 6-axis Hue (6-компонентный оттенок), 6-axis Saturate (6-компонентная насыщенность) станут недоступными для выбора.

## Color (Цвет)



- Нажмите кнопку MENU, чтобы вызвать экранное меню.
- Перемещайте джойстик вверх или вниз, чтобы выбрать Color (Цвет) в экранном меню. Затем переместите джойстик вправо для выбора функции, которую требуется настроить, и нажмите на джойстик, чтобы войти в настройки.
- Перемещайте джойстик влево или вправо, чтобы настроить значение параметра на шкале регулировки или выбрать нужный параметр.
- В меню Color (Цвет) можно отрегулировать параметры Modes (Режимы), Color Space (Цветовое пространство), Grayscale Mode (Оттенки серого), Gamma (Гамма), Color Temp (Цветовая температура), 6-axis Hue (6-компонентный оттенок), 6-axis Saturate (6-компонентная насыщенность).
- Modes (Режимы): вызов меню переключения режимов. Подробные сведения см. в разделе «Характеристики режимов».

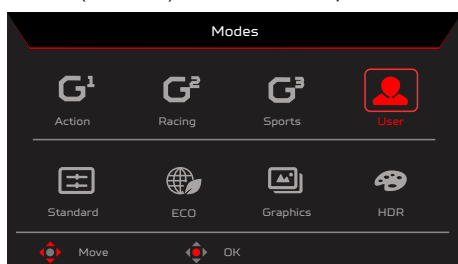

**Action (Экшен):** улучшение цветопередачи при отображении сюжетных игр или фильмов. Пользователи могут самостоятельно изменять и сохранять некоторые параметры.

**Racing (Гонки):** улучшение цветопередачи при отображении гоночных симуляторов или фильмов. Пользователи могут самостоятельно изменять и сохранять некоторые параметры.

**Sports (Спорт):** улучшение цветопередачи при отображении спортивных игр или фильмов. Пользователи могут самостоятельно изменять и сохранять некоторые параметры.

**User (Пользовательский):** применение комбинации настроек изображения, заданных пользователем. Standard (Стандартный): для

типового использования с ПК (настройка по умолчанию).

**ECO (ЭКО):** экономия электроэнергии при низком энергопотреблении благодаря минимальной яркости всех запущенных программ.

**Graphics (Графика):** улучшение цветопередачи при отображении графики.

**Movie (Фильм):** улучшение цветопередачи при просмотре фильмов. Для содержимого ПК в режиме HDR параметр Modes (Режимы) затенен и недоступен для выбора.



**Примечание.**

Для содержимого ПК в режиме HDR параметр Modes (Режимы) затенен и недоступен для выбора.

6. Color Space (Цветовое пространство): можно выбрать sRGB, Rec.709, EBU, DCI, SMPTE-C и General (Типовое).



**Примечание.**

Color Space (Цветовое пространство) = sRGB ~ General (Типовое), Modes (Режимы) = Standard (Стандартный).

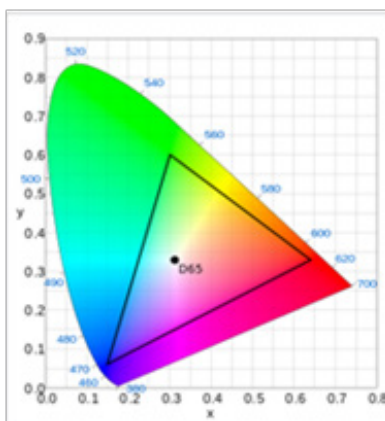
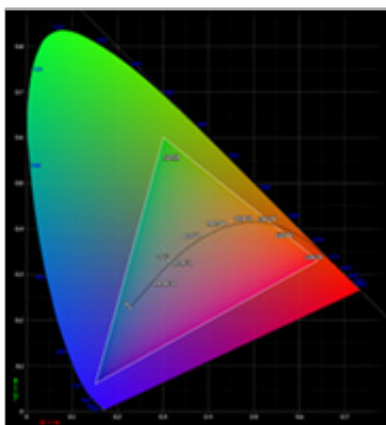

- В режиме CIE 1931 положительная и отрицательная ошибки составляют 0,05.
- Для содержимого ПК в режиме HDR параметр Modes (Режимы) затенен и недоступен для выбора.
- N/A (Н.П.) означает, что используется текущее значение параметра (например, стандартное значение параметра).
- Если выбран режим Action (Сюжетная игра), Racing (Гонки), Sports (Спорт), User (Пользовательский), Standard (Стандартный), ECO (ЭКО), Graphic (Графика) или Movie (Фильм), автоматически устанавливается цветовое пространство General (Типовое).
- Если выбрано цветовое пространство sRGB, Rec.709, EBU, DCI, SMPTE-C, при изменении параметра Modes (Режимы) значение не переключается на User (Пользовательский), если только не выбрано цветовое пространство General (Типовое).
- Если выбрано цветовое пространство sRGB, Rec.709, EBU, DCI, SMPTE-C, пункт Grayscale Mode (Оттенки серого) затенен и недоступен.
- Если выбрано цветовое пространство sRGB, Rec.709, EBU, DCI, SMPTE-C, пункты 6-axis Hue (6-компонентный оттенок) и 6-axis Saturate (6-компонентная насыщенность) затенены и недоступны.
- Если выбрано цветовое пространство sRGB, Rec.709, EBU, DCI, SMPTE-C, пункты (Light & Color) Sensor (Датчики освещения и цвета) затенены и не подлежат изменению.

After the following functions are enabled, the ColorSense is grayed out and disabled.						
PC Content	HDR					
Color Space	sRGB	Rec.709	EBU	DCI	SMPTE-C	
After the ColorSense is started, the following functions will be grayed out and disabled.						
Function	Contrast	Color Temp.	Blue Light	6-axis Hue	6-axis Saturate	Grayscale Mode

7. Grayscale Mode (Оттенки серого): выбор режима оттенков серого.

- On (Вкл.): черно-белое изображение.
- Off (Выкл.): обычное цветное изображение.



8. Функция Gamma (Гамма) позволяет отрегулировать фотометрическую яркость. Значение по умолчанию 2.2 (стандартная величина для Windows). Допустимые значения: 1.8; 2.0; 2.2; 2.4 или 2.6.
9. Color Temp (Цветовая температура): допустимые значения — Warm (Теплый цвет), Normal (Нормальная), Cool (Холодный цвет), Bluelight (Фильтр синего света) и User (Пользовательская).
  - Warm (Теплый цвет):** повышение цветовой температуры. Цвета на экране выглядят более теплыми с оттенками красного и желтого. Этот предустановленный режим используется по умолчанию.
  - Normal (Обычный):** стандартный режим цветности монитора.
  - Cool (Холодный цвет):** снижение цветовой температуры. Цвета на экране выглядят более холодными с оттенком синего.

**Low Blue Light (Фильтр синего света):** снижение интенсивности синего света, излучаемого экраном, с целью обеспечения большего комфорта для глаз пользователя.

**User (Пользовательский):** настройка параметров цветности вручную.

- 6-axis Hue (6-компонентный оттенок): Настройка параметров Red Hue (Красный оттенок), Green Hue (Зеленый оттенок), Blue Hue (Оттенок синего), Yellow Hue (Желтый оттенок), Magenta Hue (Пурпурный оттенок), Cyan Hue (Голубой оттенок) или Reset (Сброс).

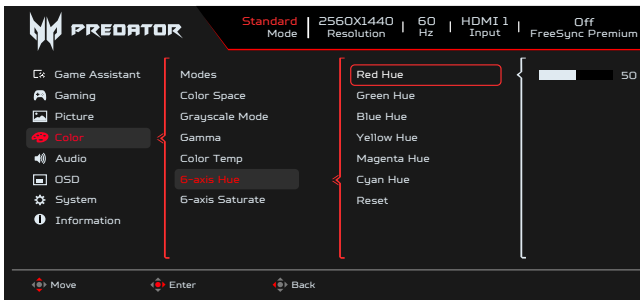

- 6-axis Saturate (6-компонентная насыщенность): Настройка параметров Red Saturate (Насыщенность красного), Green Saturate (Насыщенность зеленого), Blue Saturate (Насыщенность синего), Yellow Saturate (Насыщенность желтого), Magenta Saturate (Насыщенность пурпурного), Cyan Saturate (Насыщенность голубого) или Reset (Сброс).

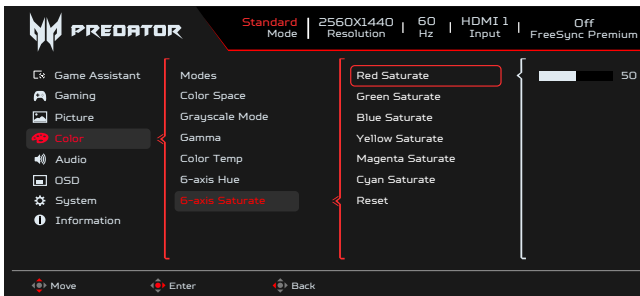

## Audio (Звук)

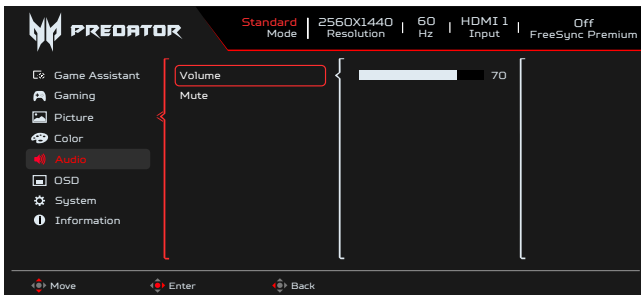

- Нажмите кнопку MENU, чтобы вызвать экранное меню.
- Перемещайте джойстик вверх или вниз, чтобы выбрать Audio (Звук) в экранном меню. Затем переместите джойстик вправо для выбора функции, которую требуется настроить, и нажмите на джойстик, чтобы войти в настройки.
- Перемещайте джойстик влево или вправо, чтобы настроить значение параметра на шкале регулировки или выбрать нужный параметр.
- В меню Audio (Звук) можно регулировать громкость, отключать звук.
- Volume (Громкость): регулировка громкости.
- Mute (Отключение звука): отключение или включение.

## OSD (Экранное меню)

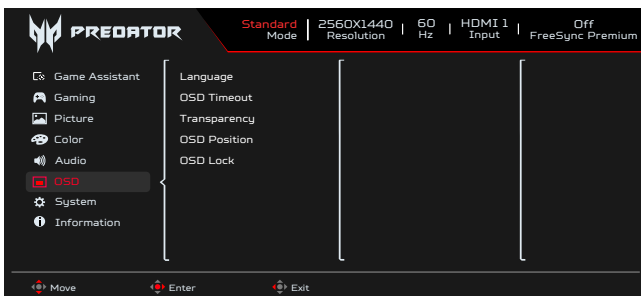

- Нажмите кнопку MENU, чтобы вызвать экранное меню.
- Перемещайте джойстик вверх или вниз, чтобы выбрать OSD (Экранное меню) в экранном меню. Затем переместите джойстик вправо для выбора функции, которую требуется настроить, и нажмите на джойстик, чтобы войти в настройки.
- Перемещайте джойстик влево или вправо, чтобы настроить значение параметра на шкале регулировки или выбрать нужный параметр.
- В меню OSD (Экранное меню) можно отрегулировать параметры Language (Язык), OSD Timeout (Время отображения

- меню), Transparency (Прозрачность), OSD Lock (Блокировка экранного меню).
- 5. Language (Язык): выбор языка экранного меню.
- 6. OSD Timeout (Время отображения меню): регулировка времени отображения экранного меню.
- 7. Transparency (Прозрачность): регулировка прозрачности меню в игровом режиме. Значения прозрачности: 0 (выкл.), 20, 40, 60 или 80 %.
- 8. OSD Position (Положение экранного меню): по умолчанию экранное меню отображается в центре экрана. Положение экранного меню можно изменить: Top Left (Слева вверху), Top Right (Справа вверху), Bottom Right (Справа внизу), Bottom Left (слева внизу), Center (В центре).
- 9. OSD Lock (Блокировка экранного меню): включение или отключение блокировки экранного меню.



**Примечание.**

Блокировка меню

- Установите для параметра Блокировка меню значение «Вкл.» и нажмите на «джойстик», чтобы заблокировать все кнопки управления.
- В центре экрана отобразится сообщение «Меню заблокировано».
- Цвет индикатора сменится с синего на желтый.
- При нажатии любой кнопки будет отображаться сообщение «OSD Locked» (Меню заблокировано).

Снятие блокировки меню

- В обычном режиме отображения нажмите и 3 секунды удерживайте джойстик, чтобы снять блокировку меню.
- В центре экрана отобразится сообщение «Снять блокировку меню».
- Цвет индикатора сменится на синий.

## System (Система)

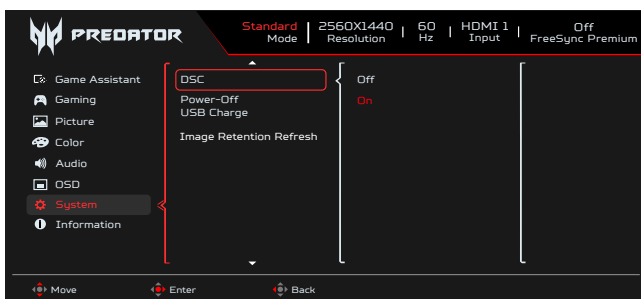
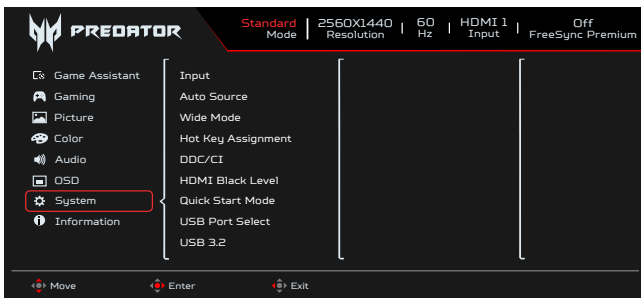

1. Нажмите кнопку MENU, чтобы вызвать экранное меню.
2. Перемещайте джойстик вверх или вниз, чтобы выбрать System (Система) в экранном меню. Затем переместите джойстик вправо для выбора функции, которую требуется настроить, и нажмите на джойстик, чтобы войти в настройки.
3. Перемещайте джойстик вверх или вниз для управления функциями.
4. В меню System (Система) можно настроить параметры Input (Вход), Auto Source (Автоматический выбор входа), Wide Mode (Широкоэкранный режим), Hot Key Assignment (Назначение функциональных кнопок), DDC/CI, HDMI Black Level (Уровень черного HDMI), Quick Start Mode (Режим быстрого запуска), USB Port Select (Выбор порта USB), USB 3.2, DSC, Power-off USB Charge (Зарядка через USB), Image Retention Refresh (Обновление остаточного изображения).
5. Input (Вход): Выбор источника из следующих вариантов: HDMI1(2.0), HDMI2(2.0), DP, DP ALT.
6. Auto Source (Автовыбор входа): по умолчанию эта функция включена, и монитор ищет источник сигнала по порядку.



**Примечание.**

В режиме окружающего звука необходимо выключить функцию Auto Source (Автовыбор входа).

7. Wide Mode (Широкоэкранный режим): выбор соотношения сторон изображения. Варианты: Full (На весь экран), Aspect (Формат), 1:1 и 21:9.
8. Hot Key Assignment (Назначение функциональных кнопок): выбор функций для функциональных кнопок 1 и 2 (Modes (Режимы), Brightness (Яркость), Volume (Громкость), Gamma (Гамма), Contrast (Контрастность), Low Blue Light (Фильтр синего света), USB Port Select (Выбор порта USB))



**Примечание.**

Функции функциональных кнопок 1 и 2 не могут совпадать.

9. DDC/CI: настройка параметров монитора с помощью программного обеспечения ПК.



**Примечание.**

Функция DDC/CI (Интерфейс обмена данными между компьютером и монитором) позволяет управлять монитором с помощью программного обеспечения с ПК.

- Функция DDC/CI (Интерфейс обмена данными между компьютером и монитором) позволяет управлять монитором с помощью программного обеспечения с ПК.
  - При включенных настройках DDC/CI обеспечивается надлежащая работа виджетов.
10. HDMI Black level (Уровень черного HDMI): регулировка уровня черного для сигнала HDMI.
11. Quick start mode (Режим быстрого запуска): выберите Off (Выкл.) или On (Вкл.). Включите для ускорения загрузки.
12. USB Port Select (Выбор порта USB): выберите порт USB Type B или Type-C.
13. USB 3.2: По умолчанию «Вкл.». Можно контролировать пропускную способность USB.
- USB 3.2 = On (Вкл.) по умолчанию
14. DSC: по умолчанию «Вкл.», поддержка DP и DP ALT с функцией DSC.



**Примечание.**

DSC = On (Вкл.) по умолчанию

- Поддерживаются только DP и DP ALT, HDMI будет неактивен и недоступен.
- Возможность поддерживать максимальное разрешение в соответствии с параметром Max Refresh Rate (Максимальная частота обновления).

DSC = Off (Выкл.)

- Для некоторых устройств, таких как мобильные телефоны, для правильного отображения DSC необходимо установить значение «Выкл.».
  - Поддерживаемые разрешения будут зависеть от возможностей видеокарты, которая может не поддерживать 4K (144/160) Гц.
15. Power-off USB Charge (Зарядка через USB при выключенном мониторе): выберите On (Вкл.) для подачи питания на порт USB или Off (Выкл.), чтобы включить режим DC off / Power saving (Выкл. пост. тока / режим энергосбережения).



**Примечание.**

- Чтобы соответствовать международным энергетическим стандартам, данный монитор в настоящее время установлен в режим энергосбережения, в котором отключаются определенные функции, когда дисплей переключается в спящий режим (режим ожидания) и находится в состоянии отключения питания (подача постоянного тока выключена).
- При выборе для режима Power-off USB Charge (Зарядка через USB при выключенном мониторе) опции On (Вкл.) включаются все функции монитора и может увеличиться потребление энергии.
- Порт USB необходимо подключить в соответствии с этим рисунком, прежде чем им можно будет пользоваться. (Например, узнать Mac-адрес или серийный номер)

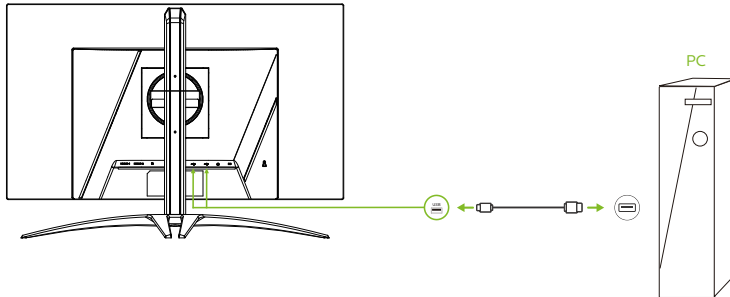

16. Image Retention Refresh (Сброс остаточного изображения): Чтобы снизить риск появления остаточного изображения при использовании монитора с функцией сброса остаточного изображения в течение более 4 часов, после выключения монитора функция Image Retention Refresh (Сброс остаточного изображения) будет запущена автоматически. Кроме того, функцию Image Retention Refresh (Сброс остаточного изображения) можно запустить вручную с помощью экранного меню. При запуске процесса сброса остаточного изображения на мониторе отобразится предупреждающее сообщение, а индикатор питания начнет поочередно мигать синим и желтым.

Если индикатор питания погаснет, это означает, что процесс сброса остаточного изображения завершен, его приблизительная длительность составляет 6 минут.



**Примечание.**

В процессе сброса остаточного изображения не отключайте монитор и не отсоединяйте шнур питания.

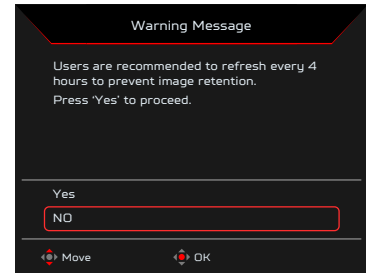
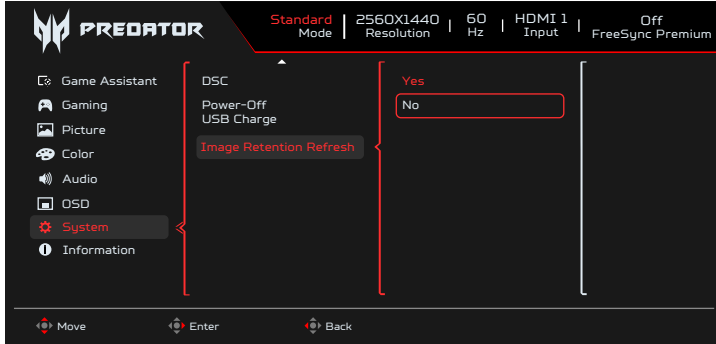
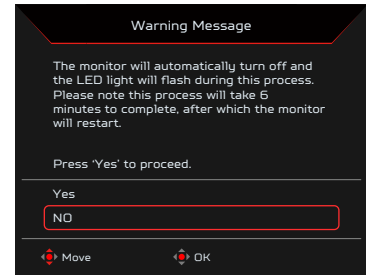
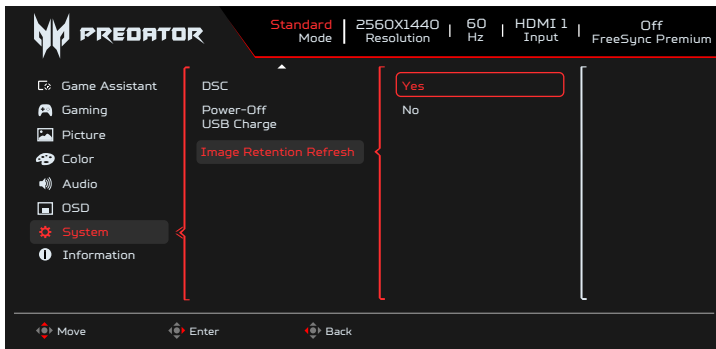

### Setting the KVM (Настройка KVM)

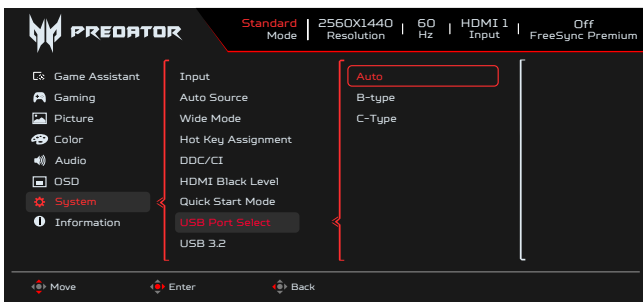

- Для настройки KVM для вашего монитора выполните следующие действия:
  - Подключите Type-C/USB-B к компьютеру.
  - Выберите Type-C/USB-B во вкладке USB Port Select (Выбор порта USB) главного меню.
  - Предлагаемая настройка:

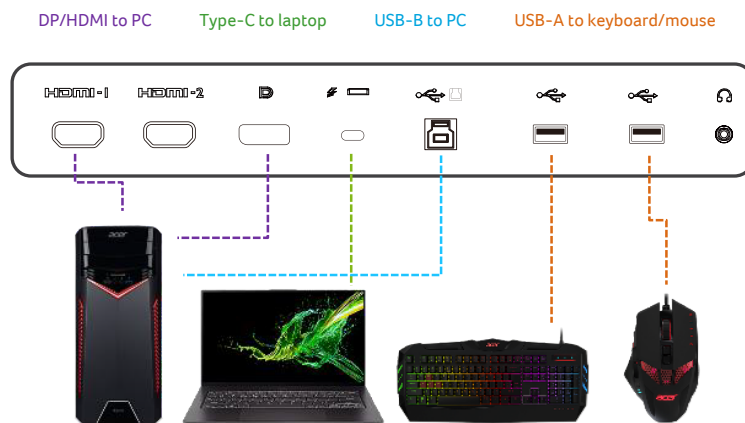

#### Примечание.

При подключении двух компьютеров к монитору настройте параметры USB в экранном меню, чтобы использовать для них один подключенный к монитору комплект клавиатуры и мыши.

## Information (Информация)

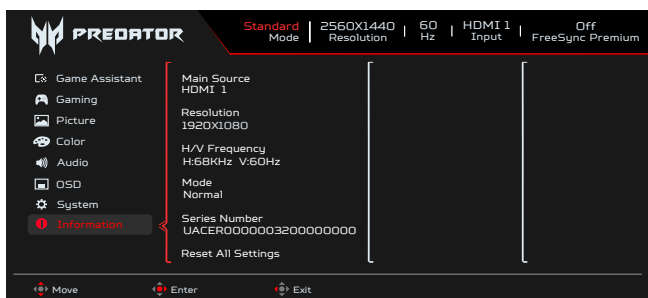

1. Нажмите кнопку Menu, чтобы вызвать экранное меню.
2. С помощью кнопки вверх/вниз выберите пункт Information (Информация) для просмотра основных характеристик монитора и текущего источника сигнала.
3. Reset all settings (Сброс всех настроек): восстановление стандартных заводских настроек цветов.

### Save Settings to... (Сохранить настройки как...)(только в пользовательском режиме)

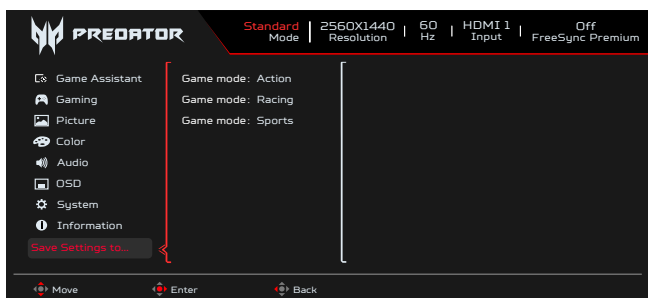

1. Нажмите кнопку MENU, чтобы вызвать экранное меню.
2. Перемещая джойстик вверх или вниз, выберите пункт Save Setting to... (Сохранить параметры в...) в экранном меню. Затем переместите джойстик вправо для выбора требуемой функции и нажмите на джойстик, чтобы открыть нужный параметр.
3. Save Setting to Game mode (Сохранение параметров для игрового режима): предусмотрено три пользовательских профиля. Выбрав нужные настройки, сохраните их, чтобы при переходе в игровой режим получить возможность вызывать эти настройки из памяти.

# Поиск и устранение неполадок

Перед тем, как отправлять OLED-монитор на ремонт, ознакомьтесь со следующим списком неполадок и постарайтесь самостоятельно определить неисправность.

## Режим HDMI/DP (дополнительно)

Неполадка	Состояние индикатора	Способ устранения
Отсутствует изображение	Синий	В экранном меню установите максимальные значения яркости и контрастности или восстановите значения по умолчанию.
	Выкл.	Проверьте выключатель питания.
		Проверьте правильность подключения кабеля питания переменного тока к монитору.
Желтый	Проверьте правильность подключения кабеля видеосигнала к задней панели монитора.	
	Проверьте, включена ли компьютерная система и находится ли она в режиме энергосбережения/ожидания.	
	Если экранное меню заблокировано, индикатор светится желтым цветом.	

**Примечание.** Монитор Асег предназначен для отображения видеоизображений и графической информации с других электронных устройств.