



ЖК-монитор Руководство пользователя

Монитор PhotoVue для профессиональной фотографии |
Серия SW

AOC COLOR®
Colors You Can Trust

Авторское право

Copyright © 2021 by BenQ Corporation. All rights reserved. Никакая часть этой публикации не может быть воспроизведена, передана, переписана, сохранена в системе поиска или переведена на любой язык или компьютерный язык в любой форме и любым способом, электронным, механическим, магнитным, оптическим, химическим, ручным или иным без предварительного письменного разрешения корпорации BenQ.

Ограниченная гарантия

Корпорация BenQ не дает никаких обещаний или гарантий, как явных, так и подразумеваемых, относительно содержания данного документа, включая любые гарантии коммерческой пригодности или соответствия любой определенной цели. Кроме того, корпорация BenQ оставляет за собой право на периодическое обновление и изменение данного документа без уведомления.

На результаты работы функции устранения мерцания могут повлиять внешние факторы, такие как невысокое качество кабеля, нестабильность источника питания, интерференция сигналов, ненадлежащее заземление и т.п. (Применимо только к моделям с функцией устранения мерцания.)

BenQ ecoFACTS

BenQ has been dedicated to the design and development of greener product as part of its aspiration to realize the ideal of the "Bringing Enjoyment 'N Quality to Life" corporate vision with the ultimate goal to achieve a low-carbon society. Besides meeting international regulatory requirement and standards pertaining to environmental management, BenQ has spared no efforts in pushing our initiatives further to incorporate life cycle design in the aspects of material selection, manufacturing, packaging, transportation, using and disposal of the products. BenQ ecoFACTS label lists key eco-friendly design highlights of each product, hoping to ensure that consumers make informed green choices at purchase. Check out BenQ's CSR Website at <http://csr.BenQ.com/> for more details on BenQ's environmental commitments and achievements.



Поддержка продукта

Этот документ призван предоставить покупателям самую последнюю и точную информацию, поэтому все его содержимое может время от времени меняться без предварительного уведомления. Самая последняя версия этого документа и другая информация о продукте доступны на веб-сайте. Доступные файлы зависят от конкретной модели.

1. Подключите компьютер к Интернету.
2. Зайдите на местный веб-сайт с сайта Support.BenQ.com. Компоновка страниц на веб-сайтах и их содержание могут быть разными для разных регионов/стран.
 - Руководство пользователя и соответствующий документ
 - Драйверы и приложения
 - (Только для стран Европейского Союза) Информация о разборке: Доступно на странице загрузки руководства пользователя. Этот документ предоставлен в соответствии с Регламентом Европейского Союза (EU) 2019/2021 для ремонта или вторичной переработки вашего продукта. Для обслуживания в течение гарантийного срока всегда обращайтесь в местный сервисный центр. Для ремонта продукта с истекшим сроком гарантии советуем обратиться к специалисту по техническому обслуживанию и приобрести детали для ремонта у компании BenQ для обеспечения совместимости. Не разбирайте продукт, если не знаете, к каким последствиям это может привести. Если не сможете найти информацию о порядке разборки вашего продукта, то обратитесь за помощью в местный сервисный центр.

Дополнительное программное обеспечение

Помимо встроенных в это устройство технологий и функций вам предоставляются дополнительные приложения, позволяющие повысить его производительность и расширить функциональность. Загрузите эти приложения и руководства по их использованию с веб-сайта BenQ в соответствии с инструкциями.

• **Palette Master Element**

Программа **Palette Master Element** облегчает калибровку и обеспечивает точную настройку цветопередачи. Программу Palette Master Element можно использовать для точной настройки цветового модуля в определенных мониторах BenQ; она полностью поддерживает колориметры X-Rite / Calibrite / Datacolor.

Безопасность электропитания



Для обеспечения долгого срока службы и оптимальной работы вашего монитора соблюдайте эти инструкции по технике безопасности.

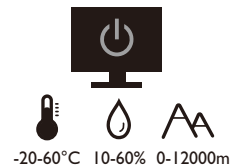
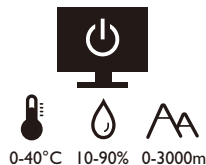

- Для отключения электропитания данного устройства необходимо вытащить вилку шнура питания из сетевой розетки.
- Отключение данного оборудования от сети осуществляется отсоединением шнура питания. Поэтому электрическая розетка должна быть расположена рядом с оборудованием, а доступ к ней должен быть свободен.
- Для питания изделия необходимо использовать источник, характеристики которого соответствуют указанным на этикетке. Если вы не знаете, какое напряжение используется в местной электросети, то обратитесь за справкой к своему продавцу или в местную электрокомпанию.
- Оборудование Класса I Типа А следует подключать к розетке сетевого электропитания с защитным заземляющим контактом.
- Следует использовать одобренный (или с лучшими характеристиками) шнур питания H03VV-F или H05VV-F, 2G или 3G, сечение 0,75 мм².
- Используйте только шнур питания, предоставленный компанией BenQ. Запрещается использовать поврежденный или изношенный шнур питания.
- (Если в комплект поставки входит пульт ДУ) **ИСПОЛЬЗОВАНИЕ БАТАРЕЙКИ НЕВЕРНОГО ТИПА ДЛЯ ЗАМЕНЫ МОЖЕТ ПРИВЕСТИ К ВЗРЫВУ. УТИЛИЗИРУЙТЕ ИСПОЛЬЗОВАННЫЕ БАТАРЕИ В СООТВЕТСТВИИ С ИНСТРУКЦИЯМИ.**

Для моделей с адаптером:

- Применяйте только адаптер питания, входящий в комплект поставки вашего ЖК-монитора. Использование адаптера питания другого типа приведет к нарушению работоспособности и/или опасной ситуации.
- Обеспечьте достаточную вентиляцию вокруг адаптера питания, подключенного для питания устройства или зарядки аккумулятора. Чтобы не уменьшить воздушное охлаждение, не накрывайте адаптер питания бумагой или другими предметами. Перед использованием выньте адаптер питания из чехла.
- Подключайте адаптер питания к надлежащему источнику питания.
- Не пытайтесь самостоятельно проводить обслуживание адаптера питания. У него внутри нет деталей, которые нужно обслуживать. Замените устройство в случае его повреждения или попадания в условия повышенной влажности.

Уход и чистка

- Не кладите монитор лицевой стороной вниз на пол или на стол, не подстелив подходящий мягкий материал. В противном случае на поверхности панели могут появиться царапины.
- Перед эксплуатацией оборудование следует прикрепить к конструкции здания.
- (Для моделей, рассчитанных на настенное или потолочное крепление)
 - Установите монитор и комплект для его крепления на стену с плоской поверхностью.
 - Убедитесь, что материал стены и стандартный кронштейн настенного крепления (покупается отдельно) имеют достаточную прочность, чтобы выдержать массу монитора.
 - Выключите ЖК-монитор и питание и только после этого отсоединяйте кабели.
- Перед чисткой данного изделия всегда отключайте его от розетки электропитания. Для чистки поверхности экрана ЖК-монитора используйте мягкую безворсовую ткань. Не применяйте никакие жидкости, аэрозоли или средства для очистки стекол.
- Прорези и отверстия на задней и верхней панелях корпуса предназначены для вентиляции. Не закрывайте и не загораживайте эти прорези и отверстия. Никогда не устанавливайте монитор рядом с нагревательными приборами и другими источниками тепла, а также в элементы мебели, если в них не обеспечивается надлежащая вентиляция.
- Не кладите тяжелые предметы на монитор, чтобы не повредить его и предотвратить телесные повреждения.
- Сохраните коробку и упаковку, чтобы использовать их в будущем для перевозки монитора.
- На этикетке устройства просмотрите данные о номинальной мощности, дату изготовления и идентификационные знаки.

Обслуживание

- Не пытайтесь проводить обслуживание изделия самостоятельно, так как открытие или снятие панелей корпуса может подвергнуть вас опасности прикосновения к точкам с опасным для жизни напряжением или причинения иных травм. В любом из упомянутых выше случаев неправильного использования устройства или обращения с ним, рекомендуем Вам обратиться в ближайший Авторизованный Сервисный центр из списка на нашем сайте - http://www.benq.ru/support/call_us/
- За дополнительной поддержкой обратитесь к продавцу или перейдите на свой местный вебсайт с сайта Support.BenQ.com.





Support.BenQ.com

Внимание!

- Расстояние от глаз до монитора должно составлять примерно 50 - 70 см (20 ~ 28 дюймов).
- Долгая работа за монитором вызывает зрительное утомление и может ухудшить зрение. Давайте глазам отдохнуть, делая перерывы по 5 ~ 10 минут через каждый час работы.
- Чтобы уменьшить напряжение глаз, фокусируйте взгляд на предметах вдали.
- Часто моргайте и делайте упражнения для глаз, это помогает глазам не подсыхать.

Типографские обозначения

| Значок / Символ | Элемент | Значение |
|---|----------------|---|
|  | Предупреждение | Информация в основном призвана предотвратить повреждение компонентов или данных, причинения травмы из-за нарушения правил эксплуатации или неправильных действий. |
|  | Совет | Полезная информация, помогающая выполнить ту или иную задачу. |
|  | Примечание | Дополнительная информация. |

В этом документе порядок открытия тех или иных меню может описываться кратко, например: **Меню > Система > Сведения.**



Содержание



| | |
|--|----|
| Авторское право | 2 |
| Поддержка продукта | 3 |
| Дополнительное программное обеспечение | 3 |
| Начало работы | 9 |
| Начальные сведения о мониторе | 12 |
| Вид спереди..... | 12 |
| Вид сзади..... | 12 |
| Входные и выходные разъемы | 13 |
| Подключение | 14 |
| Установка аппаратного обеспечения монитора | 17 |
| Отсоединение подставки и основания | 23 |
| Установка антибликового козырька (необязательный шаг) | 25 |
| Регулировка высоты монитора | 30 |
| Поворот монитора | 31 |
| Регулировка угла обзора..... | 32 |
| Использование комплекта для установки монитора | 33 |
| Максимально эффективная работа с монитором BenQ | 34 |
| Загрузка файлов драйвера для ЖК-монитора из Интернета | 34 |
| Установка драйвера монитора на новом компьютере | 35 |
| Обновление драйвера при замене старого монитора | 36 |
| Порядок установки в системах с Windows 10 | 37 |
| Порядок установки в системах с Windows 8 (8.1) | 38 |
| Порядок установки в системах с Windows 7 | 39 |
| Порядок регулировки параметров монитора | 40 |
| Панель управления..... | 40 |
| Hotkey Puck (только SW320 / SW271) | 41 |
| Пульт Hotkey Puck G2 и базовые операции с ним (только SW270C) | 43 |
| Основные операции с меню | 45 |
| Настройка "горячих" клавиш | 46 |
| Использование технологии HDR | 47 |
| Регулировка цвета дисплея | 49 |
| Регулировка режима отображения..... | 49 |
| Выбор подходящего режима изображения..... | 49 |
| Выбор видеисточника в режиме PIP/PBP (для моделей с функцией PIP/PBP)..... | 50 |
| Перемещение по главному меню | 51 |
| Меню Дисплей | 52 |
| Меню Настр. Цветов | 54 |
| Меню PIP/PBP | 62 |

| | |
|--|----|
| Меню Система | 65 |
| Меню клавиш контролера (только SW270C) | 71 |
| Устранение неполадок | 73 |
| Часто задаваемые вопросы | 73 |
| Нужна дополнительная помощь? | 76 |

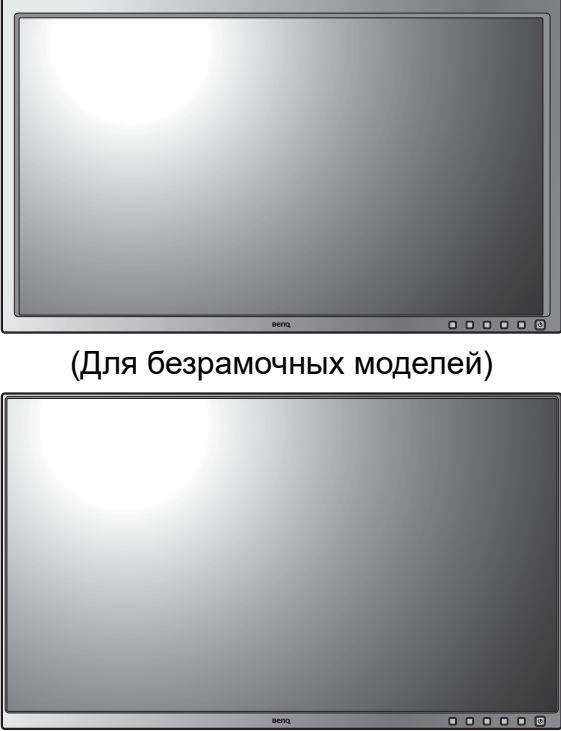
Начало работы

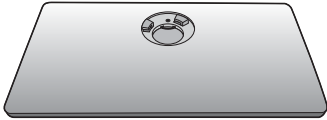
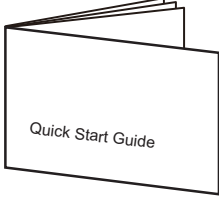
Распаковывая устройство, убедитесь в наличии перечисленных ниже компонентов. Если какие-либо компоненты отсутствуют или повреждены, то немедленно обратитесь к продавцу для замены.

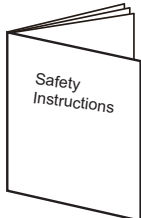
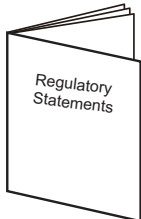
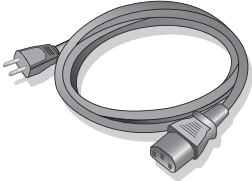
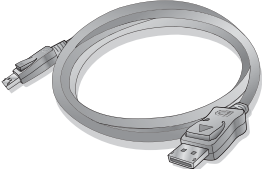
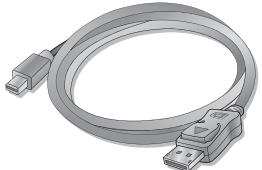
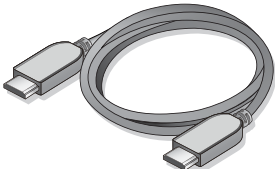
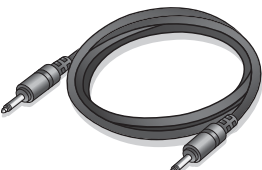
| | |
|---------------------|--|
| ЖК-монитор BenQ |  <p>(Для безрамочных моделей)</p> |
| Подставка монитора |  |
| Основание монитора |  |
| Краткое руководство |  |

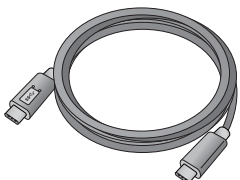
| | |
|---|---|
| <p>Важные инструкции по обеспечению безопасности</p> |  |
| <p>Заявления о соответствии нормативным требованиям</p> |  |
| <p>Шнур питания (Поставляемый элемент может отличаться в зависимости от модели или региона.)</p> |  |
| <p>Видеокабель: DP (необязательно)</p> |  |
| <p>Видеокабель: DP/mini DP</p> |  |
| <p>Видеокабель: HDMI (необязательно)</p> |  |
| <p>Аудиокабель (необязательно)</p> |  |
| <p>Кабель USB: USB-C™ (необязательная принадлежность для моделей с входными USB-C™)</p> <p> Если кабель USB-C™ не включен в комплект поставки, то убедитесь, что покупаемый кабель сертифицирован по стандарту USB-IF и является полнофункциональным, позволяет подавать питание и передавать видео / звук / данные.</p> |  |

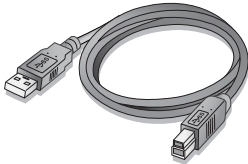
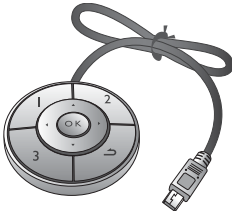
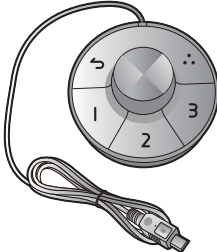
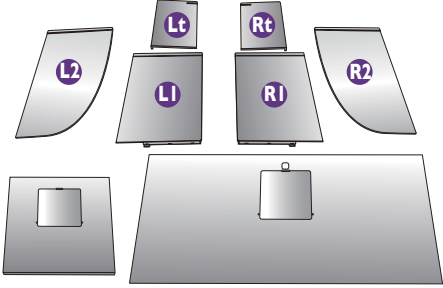
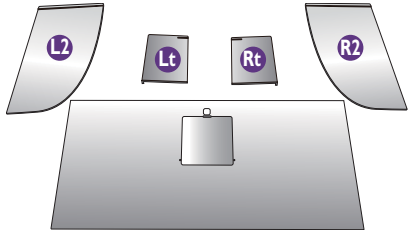
| | |
|--|--|
| Кабель USB |  |
| Hotkey Puck (только SW320 / SW271) |  |
| Hotkey Puck G2 (только SW270C) |  |
| Антибликовый козырек (только SW320 / SW271) |  |
| Антибликовый козырек для альбомной ориентации (только SW270C) |  |



• Доступные принадлежности и показанные здесь изображения могут отличаться от фактического содержимого и продукта, поставляемых в вашу страну. Содержимое комплекта может быть изменено без предварительного уведомления. Кабели, не входящие в комплект поставки вашего устройства, можно купить отдельно.

• Сохраните коробку и упаковку, чтобы использовать их в будущем для перевозки монитора. Формованная прокладка из пенопласта идеально подходит для защиты монитора при транспортировке.



Храните устройство и принадлежности в месте, недоступном для детей.

Начальные сведения о мониторе

Вид спереди

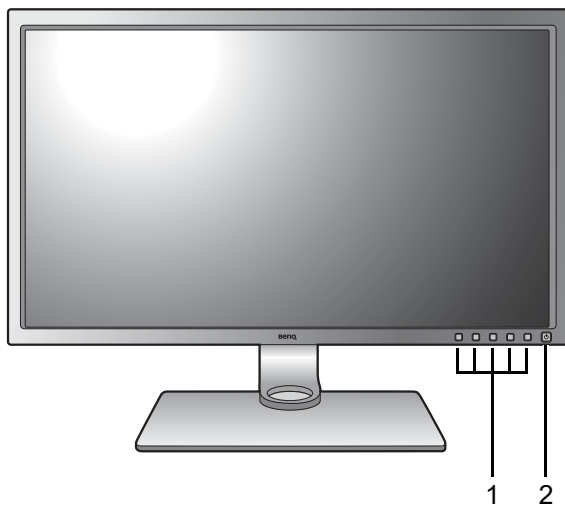

(Для безрамочных моделей)

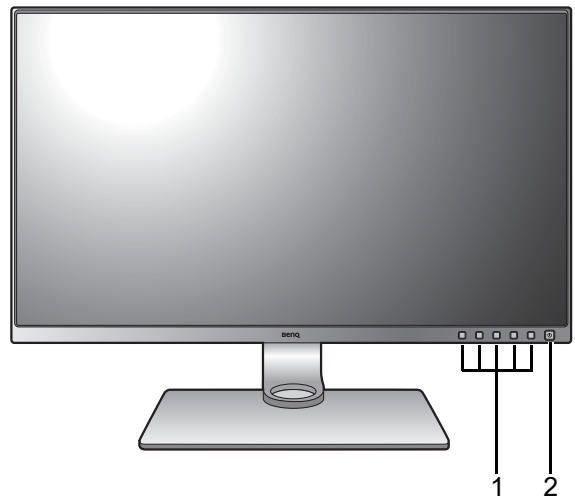

1. Кнопки управления
2. Кнопка питания

Вид сзади

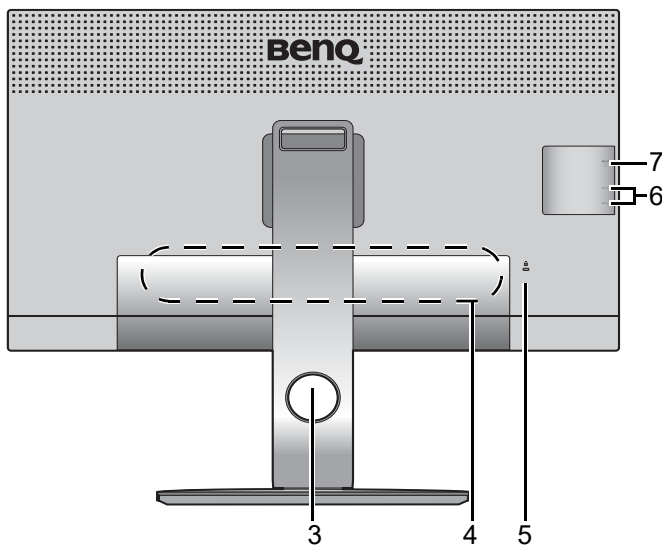

3. Отверстие для укладки кабелей
4. Входные и выходные разъемы (в зависимости от модели, см. раздел "Входные и выходные разъемы" на стр. 13)
5. Гнездо замка типа Kensington
6. Разъемы USB (разъемы нисходящей передачи для подключения USB-устройств)
7. Гнездо карты SD

Входные и выходные разъемы

Входные и выходные разъемы могут быть разными в зависимости от купленной вами модели. Подробности см. в разделе технические характеристики на веб-сайте.

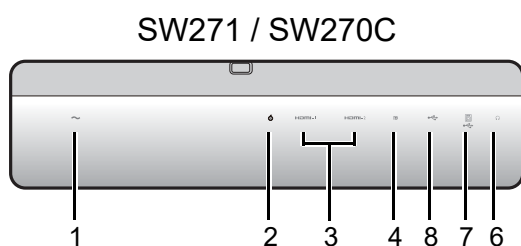
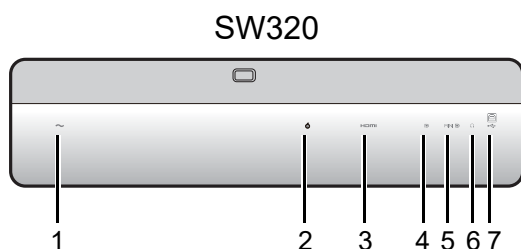

1. Входное гнездо шнура питания перем. тока
2. Разъем Hotkey Puck / Hotkey Puck G2
3. Разъем HDMI
4. Разъем DisplayPort
5. Разъем Mini DisplayPort
6. Гнездо наушников
7. Разъем USB (входной разъем для подключения к ПК)
8. Разъем USB-C™



- Поддерживаемые значения разрешения и частоты синхронизации могут быть разными в зависимости от спецификаций продукта.
- Реальная схема может отличаться от показанной в зависимости от модели.
- Показанное здесь изображение может отличаться от изображения модели, поставляемой в вашу страну.

Подключение

Следующие схемы подключения показаны только для примера. Кабели, не входящие в комплект поставки вашего устройства, можно купить отдельно.

Подробное описание способов подключения см. на стр. [19](#) - [21](#).

SW320

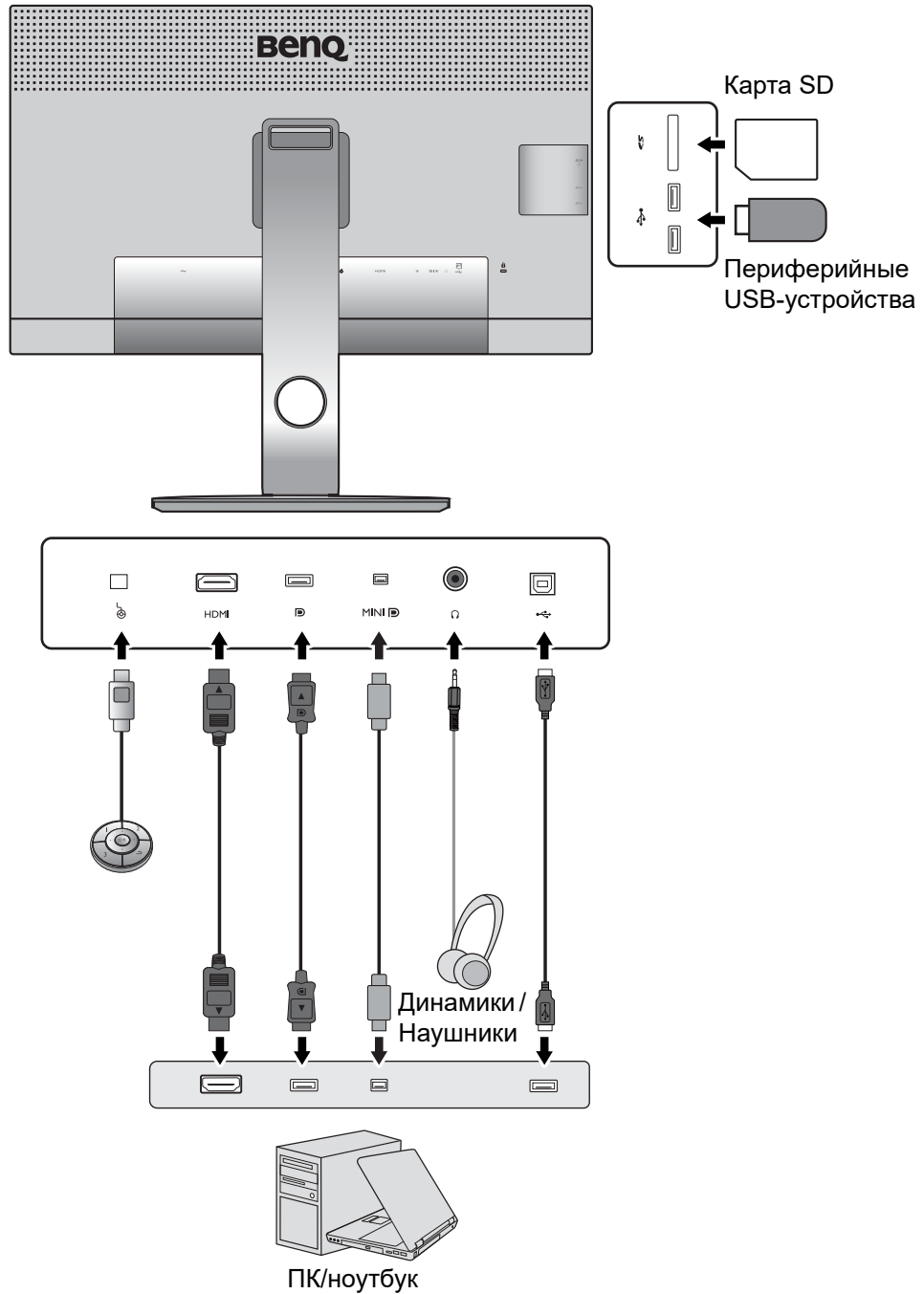

SW271 / SW270C

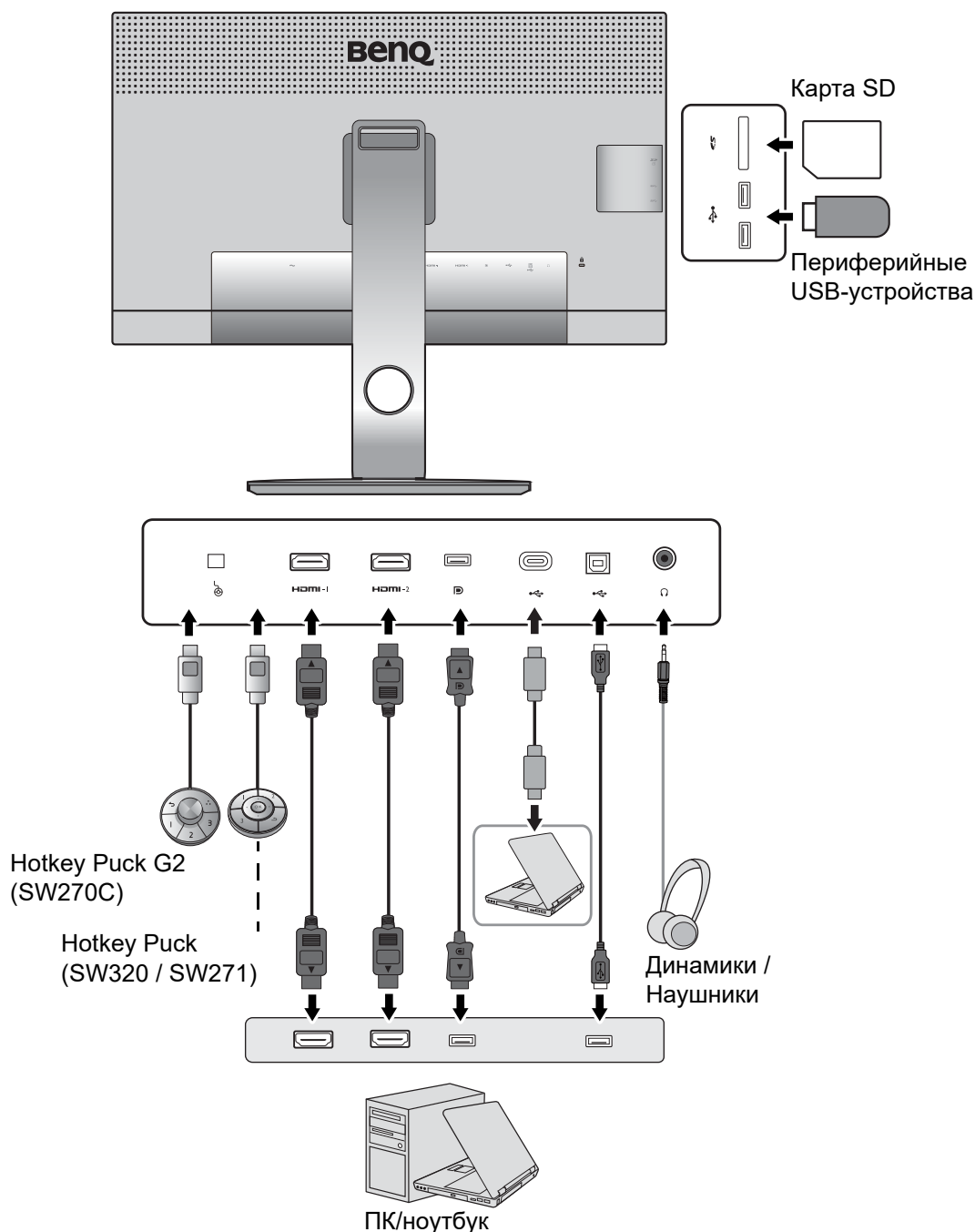

- (SW271) Если включен альтернативный режим USB-C™ (режим DP Alt), то USB 2.0 доступен через USB-разъемы нисходящей передачи.
(SW270C) Если включен альтернативный режим USB-C™ (режим DP Alt), то USB 3.1 Gen 1 (5 Гбит/с) доступен через USB-разъемы нисходящей передачи.
- (SW270C) Если в качестве видеовхода используется HDMI или DP, а USB-C™ работает как разъем восходящей передачи, то USB 3.1 Gen 1 (5 Гбит/с) доступен через USB-разъемы нисходящей передачи.
(SW271) Если в качестве одного из видеовходов используется USB-C™, а другого - HDMI или DP и USB-разъем восходящей передачи, то для того, чтобы работали USB-разъемы нисходящей передачи, отсоедините кабель USB-C™ от источника, который не используется.

Подача питания через разъем USB-C™ на вашем мониторе (только SW270C)



Не у всех мониторов есть разъемы USB-C™, поддерживающие подачу питания. Если функция подачи питания отсутствует, то потребуется дополнительный источник питания для подключенного устройства.

Функция подачи питания позволяет вашему монитору через разъемы USB-C™ подавать питание на подключенные устройства.

| SW270C |
|------------------------------------|
| Подача питания через разъем USB-C™ |
| 5 В / 3 А |
| 9 В / 3 А |
| 12 В / 3 А |
| 15 В / 3 А |
| 20 В / 3 А |

- Подключенное устройство должно иметь разъем USB-C™, поддерживающий зарядку через питающий разъем USB.
- Подключенное устройство можно заряжать через разъем USB-C™, даже когда монитор находится в режиме энергосбережения. (*)
- При подаче питания через разъем USB обеспечивается мощность до 60 Вт. Если для работы или загрузки подключенного устройства (при разряженном аккумуляторе) требуется мощность более 60 Вт, то используйте оригинальный адаптер питания, входящий в комплект поставки устройства.
- Информация основана на критериях стандартных испытаний и предоставлена для справки. Совместимость не гарантируется из-за разных условий эксплуатации у разных пользователей. Если кабель USB-C™ не включен в комплект поставки, то убедитесь, что покупаемый кабель сертифицирован по стандарту USB-IF и является полнофункциональным, позволяет подавать питание и передавать видео / звук / данные.



*: Когда монитор находится в режиме энергосбережения, зарядка через разъем USB-C™ возможна, если включена функция **Пробужд. - USB-C**. Откройте **Система > Пробужд. - USB-C** и выберите **Вкл.**

Установка аппаратного обеспечения монитора



- Если ваш компьютер включен, то перед тем, как продолжить, выключите его. Не подсоединяйте кабели к монитору и не включайте его, пока не получите соответствующих указаний.
- Следующие рисунки показаны только для примера. Входные и выходные гнезда и их положение могут быть разными в зависимости от купленной модели.
- Поддерживаемые значения частоты синхронизации могут быть разными в зависимости от источника входного сигнала. Загрузите **Resolution file (Файл разрешения)** с веб-сайта (см. раздел "[Поддержка продукта](#)" на стр. 3). Дополнительные сведения см. в пункте "**Настройка режимов отображения**" в разделе **Resolution file (Файл разрешения)**.



Не давите пальцем на поверхность экрана.

1. Подсоедините подставку монитора.



Соблюдайте осторожность, чтобы не повредить монитор. Не кладите монитор экраном вниз на поверхность, на которой находятся еще какие-либо предметы, например, степлер или мышь, которые могут поцарапать стекло или повредить ЖК-подложку, из-за чего гарантия на ваш монитор станет недействительной. Положив монитор на стол, больше не двигайте его во избежание появления царапин или повреждения корпуса и органов управления.

На рабочем столе освободите место и постелите что-нибудь мягкое, например, упаковочный материал из коробки монитора, чтобы не повредить монитор и экран.

Положите монитор экраном вниз на ровную чистую поверхность, застеленную мягким материалом.

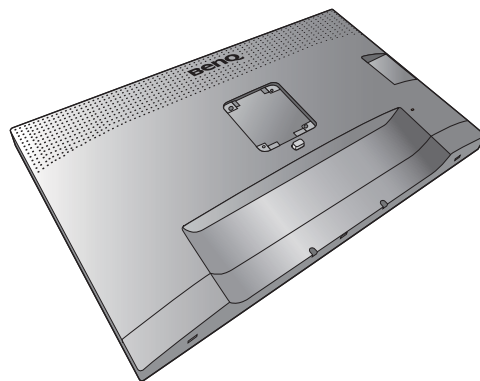

Подсоедините подставку монитора к основанию монитора, как показано. Обязательно совместите стрелку на конце подставки со стрелкой на мониторе.

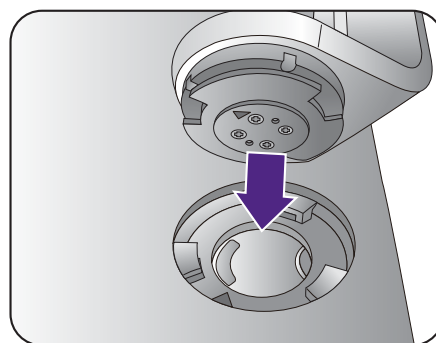

Поворачивайте подставку по часовой стрелке до упора.

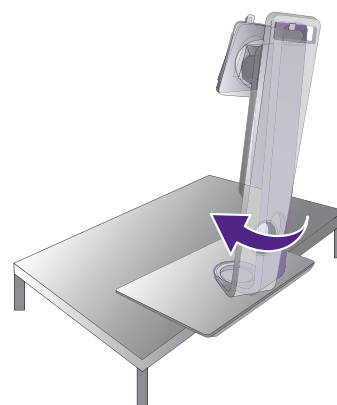

Затяните винты снизу подставки монитора, как показано. А затем поверните подставку против часовой стрелки лицевой стороной вперед.

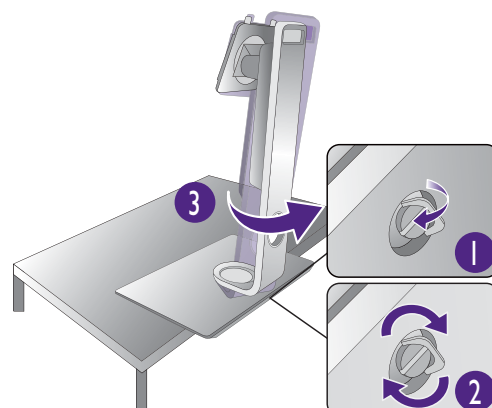

Совместите кронштейн подставки с монитором и затем сдвиньте их (1), чтобы они со щелчком вошли в зацепление друг с другом (2).

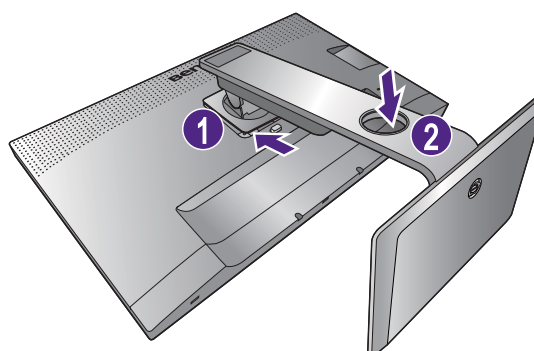

Осторожно попытайтесь разъединить их, чтобы убедиться в надежности зацепления.

Осторожно поднимите монитор, переверните его и установите его на подставку на плоской ровной поверхности.



Установите монитор под таким углом, чтобы свести к минимуму нежелательное отражение от других источников освещения.

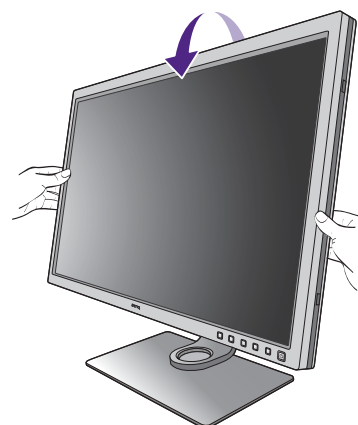



Если ваш монитор имеет безрамочный дизайн, то обращаться с ним нужно осторожно. Не давите пальцем на поверхность экрана. Отрегулируйте угол наклона экрана, положив руки на верхнюю и нижнюю кромку монитора, как показано. Не прикладывайте чрезмерных усилий к дисплею.

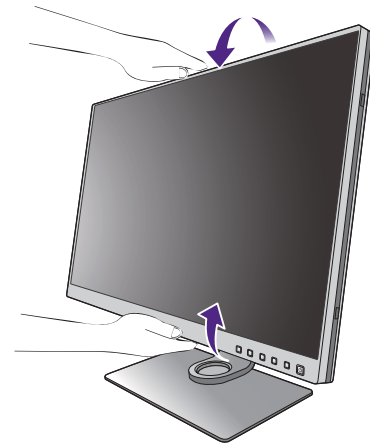

2. Подключите видеокабель от ПК.

Подключение кабеля HDMI

Подключите штекер кабеля HDMI к разъему HDMI на мониторе. Подключите штекер на другом конце кабеля к разъему HDMI устройства цифрового выхода.

Подключение кабеля DP

Один конец кабеля с разъемом DP подсоедините к видеоразъему монитора. Другой конец кабеля подсоедините к видеоразъему компьютера.



Если после включения питания монитора и компьютера изображение не появится, то отсоедините кабель DP. Сначала подключите монитор к любому источнику видео, кроме DP. В экранном меню монитора выберите **Система** и **DisplayPort**, затем значение **1.4** измените на **1.1**. Выполнив настройку, отсоедините текущий видеокабель и снова подключите кабель DP. Порядок открытия экранного меню см. в разделе "[Основные операции с меню](#)" на стр. 45.

Либо

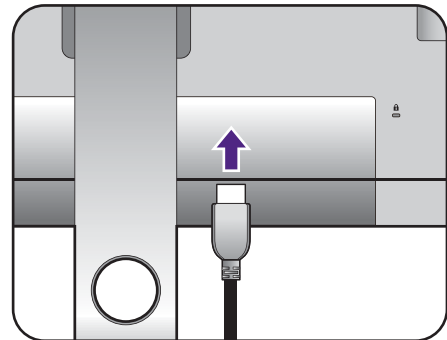

Или

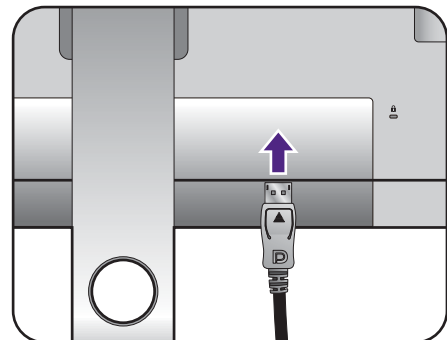

Подключение кабеля USB-C™

Подключите штекер прилагаемого кабеля USB-C™ к разъему USB-C™ монитора. Другой конец кабеля подключите к разъему USB-C™ ноутбука. Позволяет передавать сигнал, звук и видео с ноутбука на монитор.



(SW271) Разъем USB-C™ на мониторе служит только для передачи данных, через него нельзя подавать питание на ноутбук. Для подключенного ноутбука требуется дополнительный источник питания.
(SW270C) Разъем USB-C™ на мониторе поддерживает подачу питания. Дополнительные сведения см. в разделе "[Подача питания через разъем USB-C™ на вашем мониторе \(только SW270C\)](#)" на стр. 16. Если кабель USB-C™ не включен в комплект поставки, то убедитесь, что покупаемый кабель сертифицирован по стандарту USB-IF и является полнофункциональным, позволяет подавать питание и передавать видео / звук / данные.



Из-за ограничений, налагаемых технологией USB-C™, скорость передачи по USB определяется только выбранной частотой обновления. Дополнительные сведения см. в разделах "[Конфигурация USB-C](#)" на стр. 67 и "[Варианты передачи данных через разъем USB-C™ \(только SW271 / SW270C\)](#)" на стр. 70.

Подключение кабеля mini DP

Один конец кабеля с разъемом mini DP подсоедините к видеоразъему монитора. Другой конец кабеля подсоедините к видеоразъему компьютера.



Показанные справа прилагаемый видеокабель и разъем могут отличаться от реальных в зависимости от модели монитора, поставляемого в вашу страну.

3. Подсоедините аудиокабель.

К гнезду наушников на задней стенке монитора можно подключить наушники.

Или

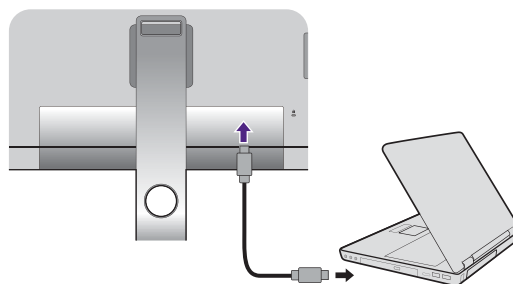

Или

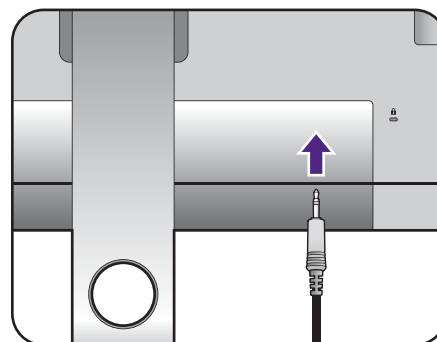
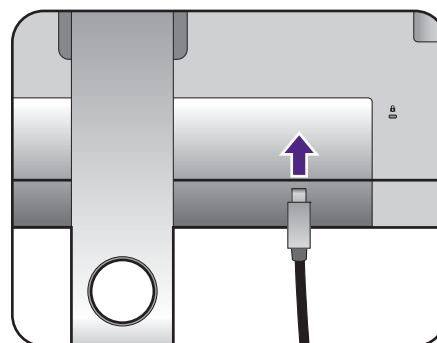

4. Подключите устройства USB.

Подключите USB-кабель от компьютера к монитору (к входному разъему USB на задней стенке). Через этот входной разъем USB передаются данные между компьютером и USB-устройствами, подключенными к монитору.

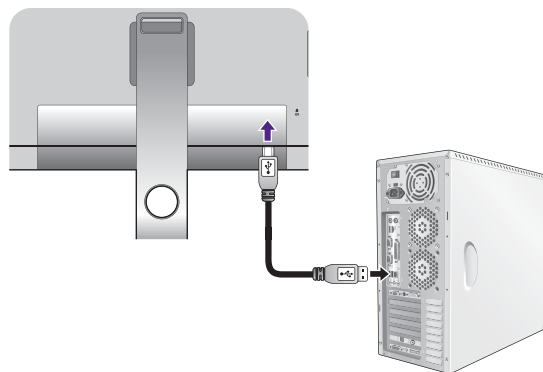

Подключите USB-устройства к другим (выходным) USB-разъемам монитора. Через эти выходные USB-разъемы передаются данные между подключенными USB-устройствами и входным разъемом.



USB-концентраторы (разъемы нисходящей передачи) доступны только при использовании или разъема USB Type-B, или разъема Type-C™.

5. Установите карту памяти.

Для обмена файлами вставьте карту памяти типа SD или MMC в направлении, показанном на карте.



Поддерживаются карты памяти следующих форматов:

- SD/SDHC/SDXC
- MMC

6. Подключите пульт Hotkey Puck / Hotkey Puck G2 к монитору.

Подключите пульт Hotkey Puck / Hotkey Puck G2 к разъему mini USB (он предназначен только для подключения пульта Hotkey Puck) на задней стенке монитора.

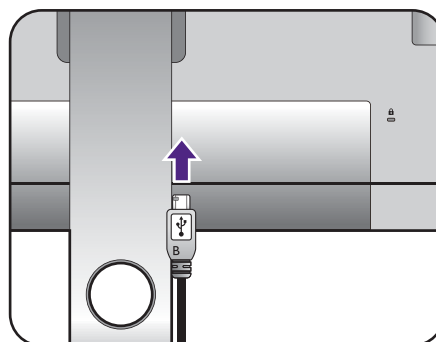
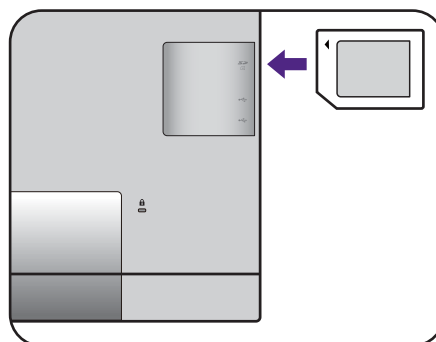
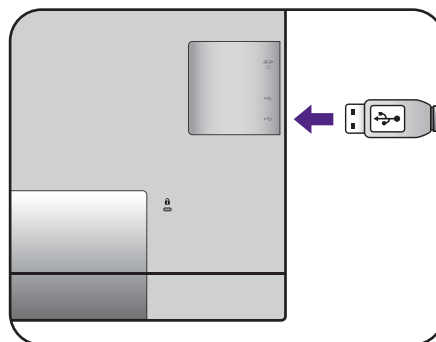

Поместите пульт Hotkey Puck / Hotkey Puck G2 на стойку монитора или в другое подходящее место, как показано.

Дополнительные сведения о пульте Hotkey Puck / Hotkey Puck G2 см. в разделе ["Hotkey Puck \(только SW320 / SW271\)"](#) на стр. 41 / [Пульта Hotkey Puck G2 и базовые операции с ним \(только SW270C\)](#).

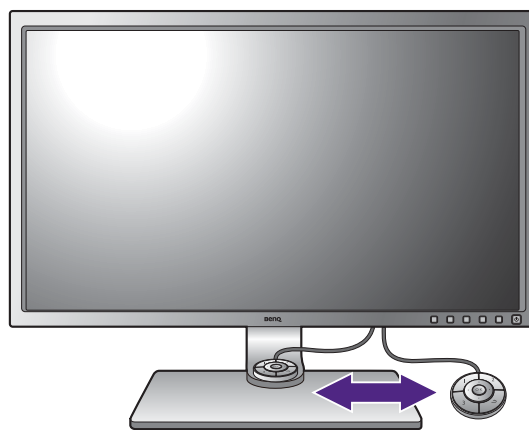

7. Подсоедините шнур питания к монитору.

Вставьте один конец шнура питания в разъем с маркировкой  на задней стенке корпуса монитора. Пока не подключайте вилку на втором конце шнура питания к сетевой розетке.

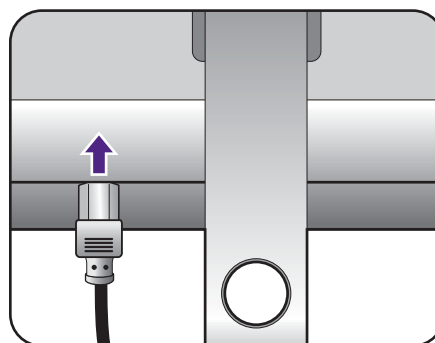

8. Укладка кабелей.

Пропустите кабели через отверстие, фиксирующее кабели.

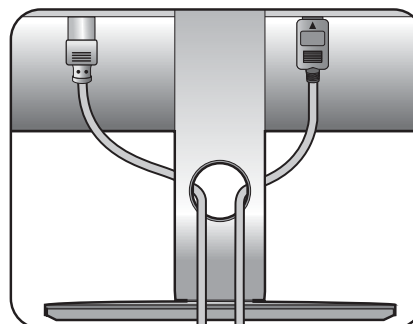

9. Подключение к сети и включение питания.

Вставьте вилку на другом конце шнура питания в сетевую розетку и включите питание.

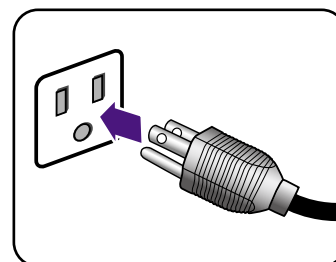

Показанное здесь изображение может отличаться от изображения модели, поставляемой в вашу страну.

Включите монитор, нажав кнопку питания на мониторе.

Включите компьютер и затем для установки программного обеспечения монитора выполните инструкции, приведенные в разделе ["Максимально эффективная работа с монитором BenQ"](#) на стр. 34.

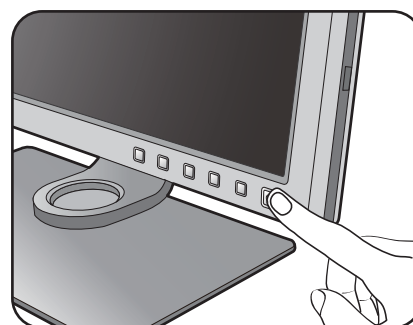

Для увеличения срока службы монитора советуем использовать функцию управления питанием компьютера.

Отсоединение подставки и основания

1. Подготовьте монитор и освободите место на столе.

Перед отсоединением шнура питания выключите монитор и питание. Перед отсоединением сигнального кабеля от монитора выключите компьютер.

Освободите место на рабочем столе и постелите что-нибудь мягкое, например, полотенце, чтобы не повредить монитор и экран, после этого положите на него монитор экраном вниз.

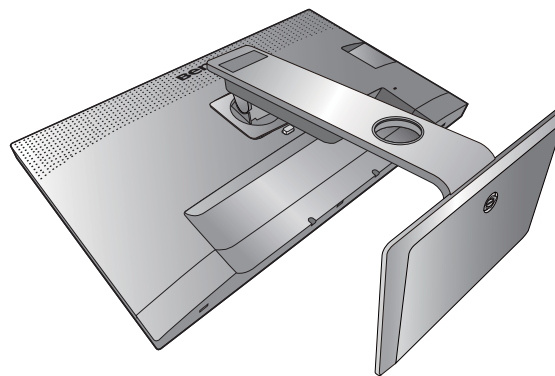

Соблюдайте осторожность, чтобы не повредить монитор. Не кладите монитор экраном вниз на поверхность, на которой находятся еще какие-либо предметы, например, степлер или мышь, которые могут поцарапать стекло или повредить ЖК-подложку, из-за чего гарантия на ваш монитор станет недействительной. Положив монитор на стол, больше не двигайте его во избежание появления царапин или повреждения корпуса и органов управления.

2. Снимите подставку монитора.

Нажав и удерживая кнопку быстрого разъединения (1), отсоедините подставку от монитора (2).

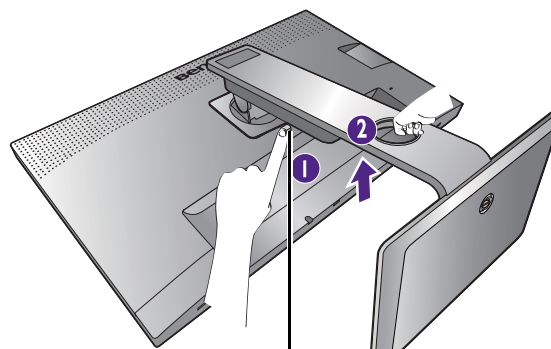

Кнопка разъединения

3. Снимите основание монитора.

Отвинтите винты снизу подставки монитора.

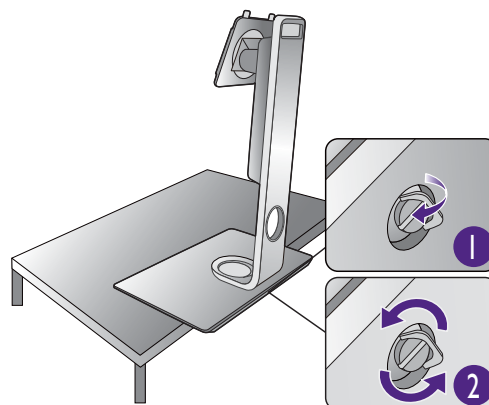

Поворачивайте подставку против часовой стрелки до упора.

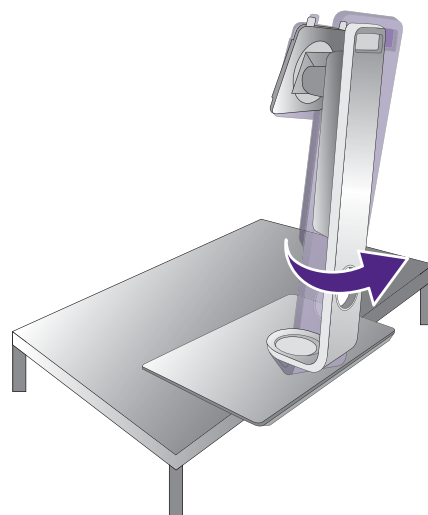

Затем отсоедините основание от подставки.

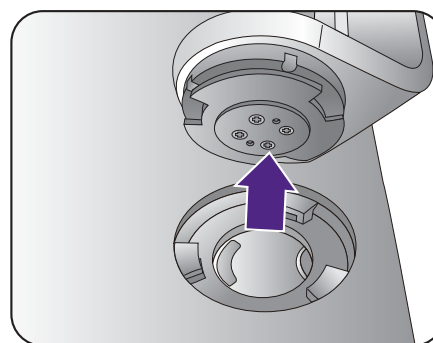

Установка антибликового козырька (необязательный шаг)



• SW270C поставляется с антибликовым козырьком для установки только в альбомной ориентации.

• Для предотвращения бликов или уменьшения отражений от других источников света на вашем экране вы можете установить антибликовый козырек (либо входит в комплект поставки для вашей страны, либо продается отдельно).



• Соблюдайте осторожность, чтобы не повредить антибликовый козырек и монитор. Детали антибликового козырька тщательно сконструированы и идеально подходят к вашему монитору. Устанавливая антибликовый козырек, не прилагайте чрезмерных усилий, чтобы не повредить его.

• Не давите пальцем на поверхность экрана.

На внутренней стороне некоторых пластин выгравированы стрелки. В соответствии с требованиями к установке и печатной маркировкой подготовьте пластины, необходимые для установки в альбомной или книжной ориентации.

Установка в альбомной ориентации

Пластины, необходимые для установки в альбомной ориентации:

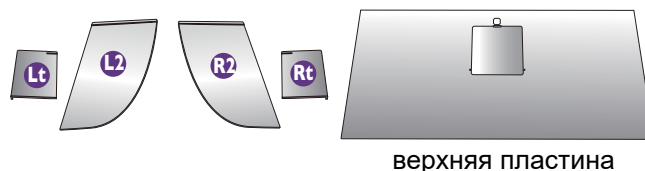

1. Подготовьтесь к установке антибликового козырька.

Установите монитор на его подставку на плоскую ровную поверхность. Поверните монитор горизонтально (в альбомную ориентацию).

Во время установки обязательно сверяйтесь с рисунками.

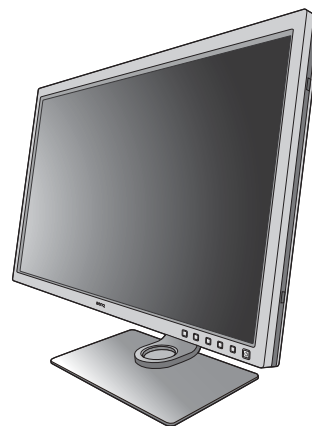

2. Установите козырек для правой стороны.

Совместите стрелку на пластине (Rt) со стрелкой на пластине (R2) и соедините пластины. Сдвиньте пластину (Rt) до конца, как показано.

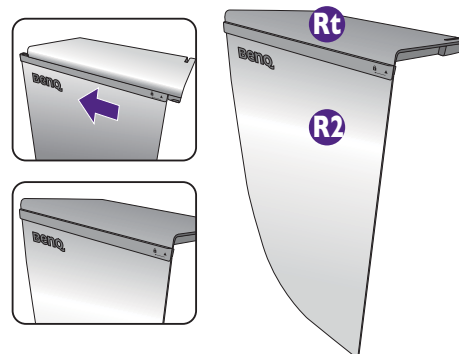

3. Прикрепите к правой стороне монитора.

Совместите крючки на козырьке (плата R2) с отверстиями с правой стороны монитора и вставьте крючки в эти отверстия. Затем, прижимая вниз пластину (Rt), надежно закрепите ее на месте.

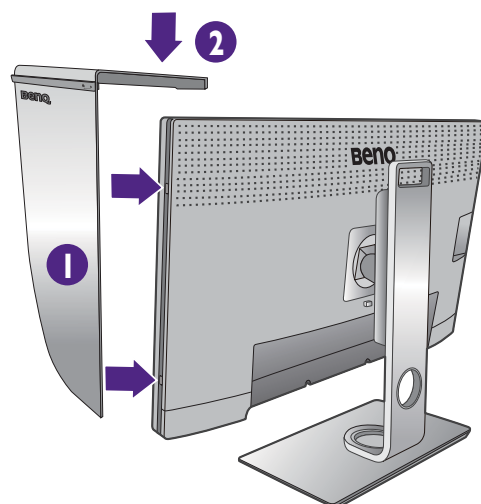

4. Установите козырек для левой стороны.

Совместите стрелку на пластине (Lt) со стрелкой на пластине (L2) и соедините пластины. Сдвиньте пластину (Lt) до конца, как показано.

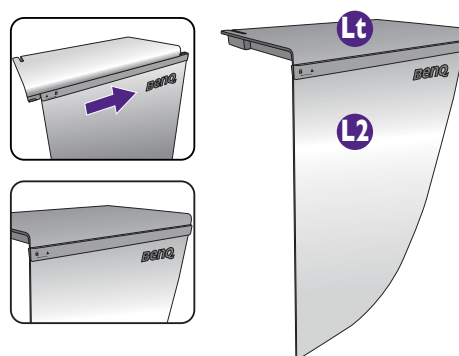

5. Прикрепите к левой стороне монитора.

Совместите крючки на козырьке (плата L2) с отверстиями с левой стороны монитора и вставьте крючки в эти отверстия. Затем, прижимая вниз пластину (Lt), надежно закрепите ее на месте.

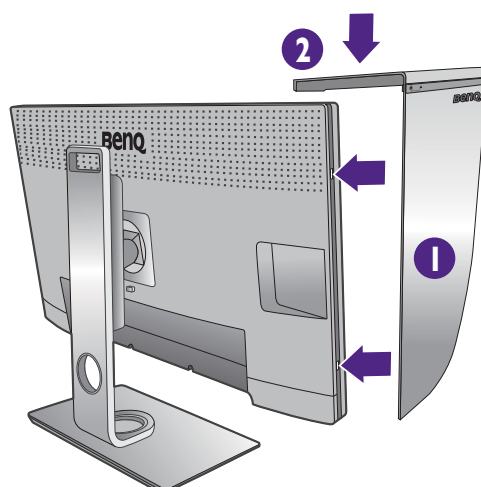

6. Установите верхнюю пластину.

Наденьте верхнюю пластину на пластину (R2) и на пластину (L2), как показано, и вставьте верхнюю пластину в канавку в верхней части других пластин.

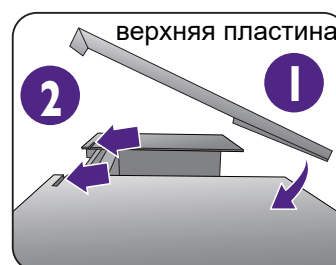

7. Если хотите с помощью колориметра откалибровать цвет дисплея, то сдвиньте и снимите крышку на верхней пластине, чтобы можно было установить колориметр.



Для завершения установки и калибровки выполните инструкции по эксплуатации купленного вами колориметра и прилагаемого программного обеспечения (например, **Palette Master Element**).

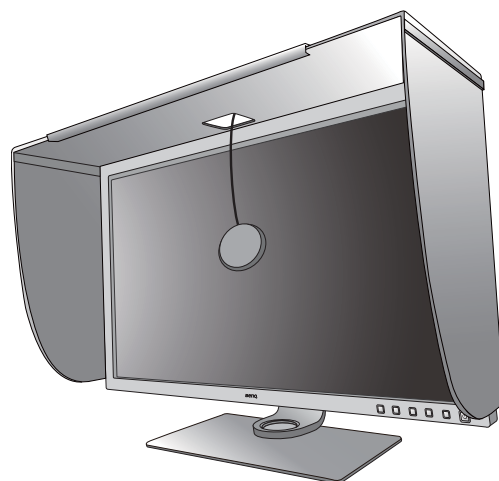

Установка в книжной ориентации



SW270C поставляется с антибликовым козырьком для установки только в альбомной ориентации.

Пластины, необходимые для установки в книжной ориентации:

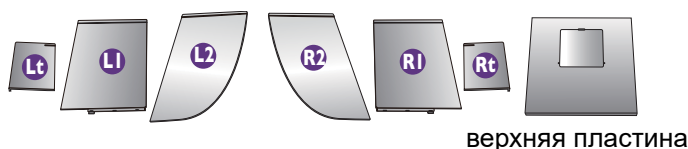

1. Подготовьтесь к установке антибликового козырька.

Установите монитор на его подставку на плоскую ровную поверхность. Поверните монитор в книжную ориентацию, как показано в разделе ["Поворот монитора"](#) на стр. 31.

Во время установки обязательно сверяйтесь с рисунками.



2. Установите козырек для правой стороны.

Совместите стрелку на пластине (R1) со стрелкой на пластине (R2) и соедините пластины. Сдвиньте пластину (R2) до конца, как показано.

Совместите стрелку на пластине (Rt) со стрелкой на пластине (R1) и соедините пластины. Сдвиньте вместе пластины (R1) и (R2) до конца, как показано.

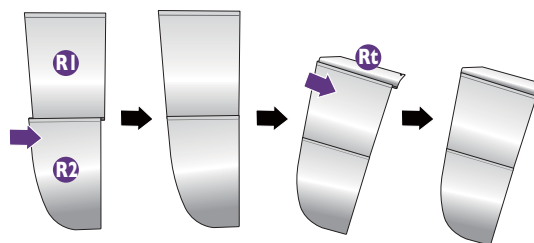

3. Прикрепите к правой стороне монитора.

Совместите крючки на козырьке с отверстиями с правой стороны монитора и вставьте крючки в эти отверстия. Затем, прижимая вниз пластину (Rt), надежно закрепите ее на месте.

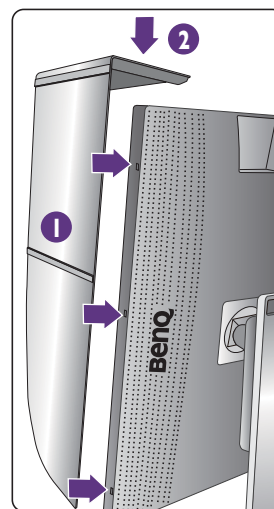

4. Установите козырек для левой стороны.

Совместите стрелку на пластине (L1) со стрелкой на пластине (L2) и соедините пластины. Сдвиньте пластину (L2) до конца, как показано.

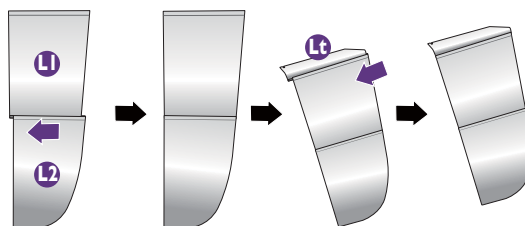

Совместите стрелку на пластине (Lt) со стрелкой на пластине (L1) и соедините пластины. Сдвиньте вместе пластины (L1) и (L2) до конца, как показано.

5. Прикрепите к левой стороне монитора.

Совместите крючки на козырьке с отверстиями с левой стороны монитора и вставьте крючки в эти отверстия. Затем, прижимая вниз пластину (Lt), надежно закрепите ее на месте.

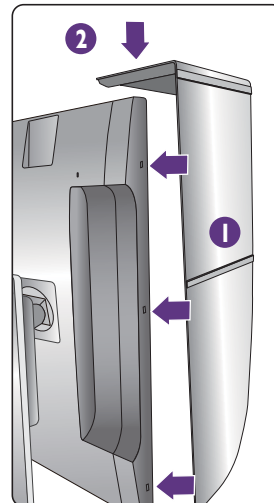

6. Установите верхнюю пластину.

Наденьте верхнюю пластину на пластину (R2) и на пластину (L2), как показано, и вставьте верхнюю пластину в канавку в верхней части других пластин.

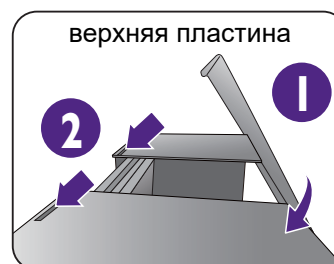

7. Если хотите с помощью колориметра откалибровать цвет дисплея, то сдвиньте и снимите крышку на верхней пластине, чтобы можно было установить колориметр.



Для завершения установки и калибровки выполните инструкции по эксплуатации купленного вами колориметра и прилагаемого программного обеспечения (например, **Palette Master Element**).

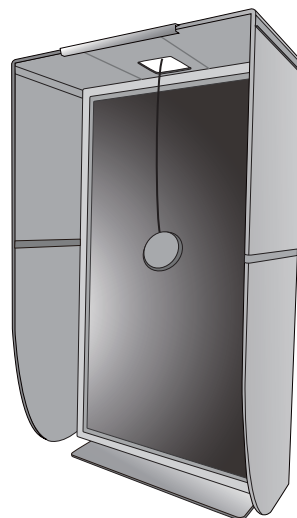

Регулировка высоты монитора

Чтобы отрегулировать высоту монитора, возьмите его за левый и правый края и опустите или поднимите на нужную высоту.

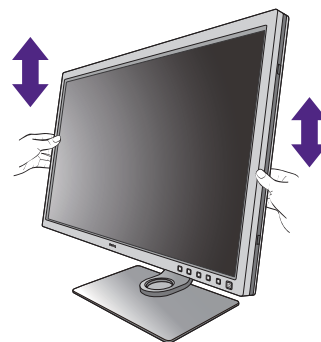

Если ваш монитор имеет безрамочный дизайн, то обращаться с ним нужно осторожно. Не давите пальцем на поверхность экрана. Отрегулируйте высоту экрана, как показано. Не прикладывайте чрезмерных усилий к дисплею.

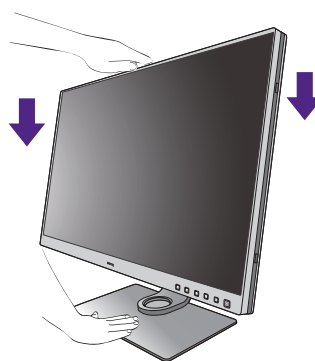
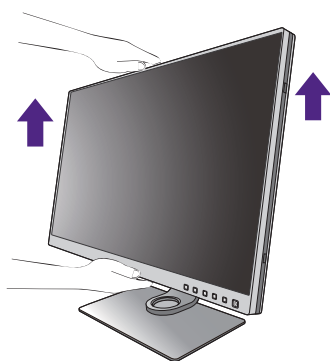

- Не беритесь за верхнюю или нижнюю часть подставки, регулируемой по высоте, и за низ монитора, чтобы при подъеме или опускании монитора не прищемить пальцы. Во время выполнения этой операции не позволяйте детям находиться рядом с монитором.

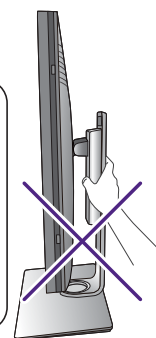
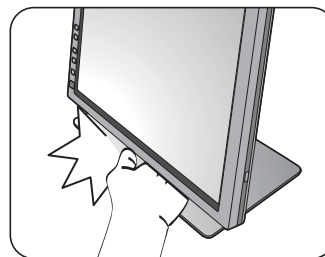

- Если нужно отрегулировать высоту монитора, повернутого вертикально, то учтите, что широкий экран не позволит опустить монитор на минимальную высоту. Будьте осторожны и старайтесь не задеть пульт Hotkey Puck / Hotkey Puck G2.



Поворот монитора

! Перед установкой антибликового козырька поверните монитор. Дополнительные сведения см. в разделе "Установка в книжной ориентации" на стр. 27.

1. Поверните дисплей.

Перед поворотом монитора в портретную ориентацию дисплей необходимо повернуть на 90 градусов.

Нажмите правой кнопкой на рабочем столе и во всплывающем меню выберите **Разрешение экрана**. Выберите **Книжная** в пункте **Ориентация** и примените настройку.

💡 Для настройки ориентации экрана применяются разные процедуры в зависимости от операционной системы вашего ПК. Подробности см. в справочной документации на вашу операционную систему.

2. Полностью выдвиньте монитор вверх и наклоните его.

Осторожно приподнимите дисплей и выдвиньте его до максимума. Затем наклоните монитор.

🔧 Для разворота монитора из альбомной ориентации в книжную его нужно выдвинуть по вертикали.

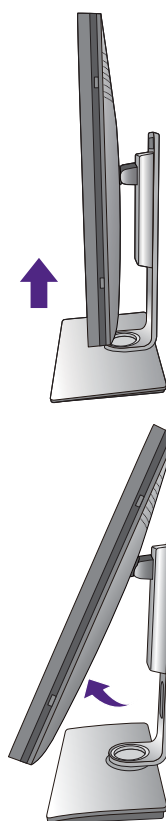

3. Поверните монитор на 90 градусов по часовой стрелке, как показано.

! Чтобы во время поворота нижняя кромка ЖК-дисплея не ударилась об основание монитора, перед поворотом выдвиньте монитор в самое верхнее положение. При этом убедитесь в отсутствии препятствий для перемещения монитора и в наличии достаточного места для кабелей. Сначала отсоедините подключенные периферийные USB-устройства и звуковой кабель.



4. Отрегулируйте нужный угол обзора монитора.



Регулировка угла обзора

Установите монитор под нужным углом, отрегулировав наклон, поворот и высоту. Подробности см. в разделе технические характеристики на веб-сайте.

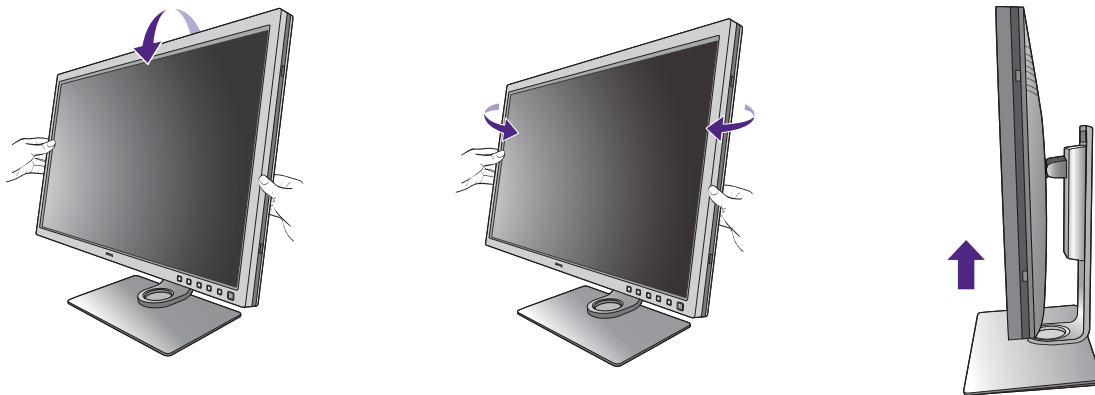

Если ваш монитор имеет безрамочный дизайн, то обращаться с ним нужно осторожно. Не давите пальцем на поверхность экрана.

Использование комплекта для установки монитора

На задней стенке вашего ЖК-монитора имеется соответствующее стандарту VESA крепление со 100-мм вырезом, в который устанавливается кронштейн настенного крепления. Перед началом работы с монтажным комплектом внимательно ознакомьтесь с мерами предосторожности.

Меры предосторожности

- Устанавливайте монитор и монтажный комплект монитора на ровную стену.
- Убедитесь, что материал стены и стандартная скоба кронштейна настенного крепления (покупается отдельно) имеют достаточную прочность, чтобы выдержать вес монитора. Информацию о весе см. в разделе технические характеристики на веб-сайте.
- Выключите ЖК-монитор и питание и только после этого отсоединяйте кабели.

1. Снимите подставку монитора.

Положите монитор экраном вниз на чистую поверхность, застеленную мягким материалом. Отсоедините подставку монитора в соответствии с указаниями для шагов 1~2, приведенными в разделе "Отсоединение подставки и основания" на стр. 23.

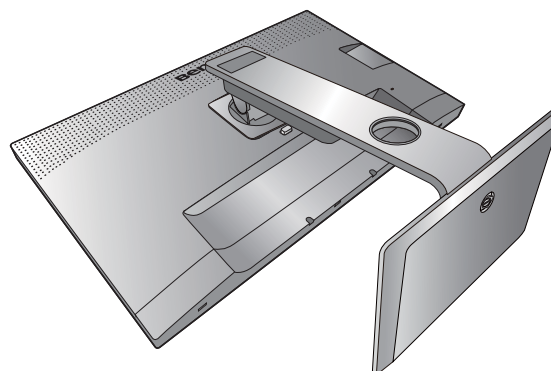

2. Отверните винты на задней крышке.

С помощью крестовой отвертки выверните винты на задней крышке. Рекомендуем использовать отвертку с магнитной головкой, чтобы не потерять винты.

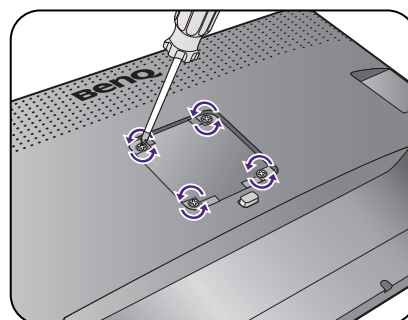

Если вы собираетесь в будущем снова использовать монитор на подставке, то сохраните основание монитора, подставку и винты в безопасном месте.

3. Для завершения установки выполните инструкции, приведенные в руководстве на купленный вами кронштейн настенного крепления.



Прикрепите к монитору скобу кронштейна настенного крепления стандарта VESA с помощью четырех винтов M4 x 10 мм. Затяните все винты, как полагается. Порядок настенного крепления и соответствующие меры безопасности узнайте у профессионального технического специалиста или в сервисном центре BenQ.

Максимально эффективная работа с монитором BenQ

Чтобы максимально эффективно использовать функциональные возможности вашего нового ЖК-монитора BenQ, установите специально разработанные для него драйвер и программное обеспечение с регионального веб-сайта.

Подробности см. в разделе "[Загрузка файлов драйвера для ЖК-монитора из Интернета](#)" на стр. 34.

Последовательность действий для успешной установки драйвера ЖК-монитора BenQ зависит от особенностей подключения и установки ЖК-монитора BenQ: Какая используется версия Microsoft Windows, подсоединяете ли вы монитор и устанавливаете его драйвер на новый компьютер (на котором прежде не был установлен драйвер монитора) или вы заменяете прежний монитор и меняете ранее установленный для него драйвер.

В любом случае, когда вы в следующий раз, подсоединив монитор, включите компьютер, операционная система Windows автоматически распознает новое (или отличное от ранее установленного) оборудование и запустит утилиту **Мастер установки нового оборудования**.

Выполните указания мастера. Дополнительные сведения и пошаговые указания по автоматической установке нового или модернизации (имеющегося) монитора см. в разделах:

- "[Установка драйвера монитора на новом компьютере](#)" на стр. 35.
- "[Обновление драйвера при замене старого монитора](#)" на стр. 36.



- Если для входа в систему Windows требуется ввод имени пользователя и пароля, то для установки драйвера монитора вы должны войти в систему под учетной записью администратора или члена группы администраторов. Кроме того, если ваш компьютер подключен к сети, в которой применяются правила безопасного доступа, то, возможно, настройки сетевой системы безопасности не позволят вам установить драйвер на компьютер.
 - Название купленной модели указано на табличке с характеристиками на задней стенке монитора.
-

Загрузка файлов драйвера для ЖК-монитора из Интернета

1. Загрузите правильные файлы драйвера с сайта Support.BenQ.com.
2. В компьютере извлеките файлы драйвера из архива в пустую папку. Запомните, в какую папку извлечены файлы.

Установка драйвера монитора на новом компьютере

В этом разделе подробно описываются действия по выбору и установке драйвера ЖК-монитора BenQ на новом компьютере, на котором прежде не был установлен драйвер монитора. Эти указания применимы только к совершенно новому компьютеру, к которому впервые подключается монитор, в данном случае - ЖК-монитор BenQ.



Если же вы подключаете ЖК-монитор BenQ к компьютеру, к которому прежде был подключен другой монитор (и был установлен другой драйвер), то вам не нужно выполнять эти инструкции. В этом случае выполните действия, описанные в разделе ["Обновление драйвера при замене старого монитора"](#).

1. Выполните действия, описанные в: ["Установка аппаратного обеспечения монитора"](#) на стр. 17.

Операционная система Windows при запуске автоматически обнаружит новый монитор и запустит утилиту **Мастер установки нового оборудования**. Следуйте ее указаниям, пока не появится окно **Установка драйвера устройства**.

2. Установите флажок **Поиск подходящего драйвера для моего устройства** и нажмите **Далее**.
3. Убедитесь, что "мастер" правильно выбрал название вашего монитора, и нажмите **Далее**.
4. Нажмите **Готово**.
5. Перезагрузите компьютер.

Обновление драйвера при замене старого монитора

В этом разделе подробно описываются действия по ручному обновлению драйвера монитора в компьютере, работающем под управлением ОС Microsoft Windows. В настоящее время этот драйвер тестируется на совместимость с операционными системами (ОС) Windows 10, Windows 8 (8.1) и Windows 7.



Возможно, он будет работать правильно и с другими версиями Windows, однако, на момент написания данного руководства компания BenQ еще не протестировала эти драйверы на других версиях Windows и не может гарантировать их работу в этих системах.

Чтобы установить драйвер монитора, из загруженных файлов драйвера выберите подходящий информационный файл (.inf) для вашей модели монитора, чтобы операционная система Windows установила соответствующие файлы драйвера. Вам достаточно лишь указать системе путь к этим файлам. В Windows есть "Мастер обновления драйверов устройств", который автоматизирует выполнение этой задачи и помогает выбрать и установить нужный файл.

См. раздел:

- ["Порядок установки в системах с Windows 10" на стр. 37.](#)
- ["Порядок установки в системах с Windows 8 \(8.1\)" на стр. 38.](#)
- ["Порядок установки в системах с Windows 7" на стр. 39.](#)

Порядок установки в системах с Windows 10

1. Откройте окно **Свойства экрана**.

Нажмите **Пуск, Настройки, Устройства, Устройства и принтеры** и затем в меню правой кнопкой нажмите имя вашего монитора.

2. В меню выберите **Свойства**.
3. Откройте вкладку **Оборудование**.
4. Нажмите **Универсальный монитор PnP** и затем нажмите кнопку **Свойства**.
5. Откройте вкладку **Драйвер** и нажмите кнопку **Обновить драйвер**.
6. В окне **Обновить драйверы** выберите пункт **Искать драйвер на моем компьютере**.
7. Нажмите **Обзор** и укажите файлы драйвера, которые вы загрузили из Интернета согласно указаниям в разделе "[Загрузка файлов драйвера для ЖК-монитора из Интернета](#)" на стр. 34.
8. Нажмите **Заккрыть**.

Возможно, после обновления драйвера потребуется перезагрузка компьютера.

Порядок установки в системах с Windows 8 (8.1)

1. Откройте окно **Свойства экрана**.

Переместите курсор в нижний правый угол экрана или нажмите клавиши **Windows + C** на клавиатуре, чтобы открыть панель **Charm (экспресс-кнопок)**. Нажмите **Настройки, Панель управления, Устройства и принтеры** и затем в меню правой кнопкой нажмите имя вашего монитора.

Другой способ: правой кнопкой нажмите рабочий стол, выберите **Персонализация, экрана, Устройства и принтеры** и затем в меню правой кнопкой нажмите имя вашего монитора.

2. В меню выберите **Свойства**.
3. Откройте вкладку **Оборудование**.
4. Нажмите **Универсальный монитор PnP** и затем нажмите кнопку **Свойства**.
5. Откройте вкладку **Драйвер** и нажмите кнопку **Обновить драйвер**.
6. В окне **Обновить драйверы** выберите пункт **Искать драйвер на моем компьютере**.
7. Нажмите **Обзор** и укажите файлы драйвера, которые вы загрузили из Интернета согласно указаниям в разделе ["Загрузка файлов драйвера для ЖК-монитора из Интернета"](#) на стр. 34.
8. Нажмите **Заккрыть**.

Возможно, после обновления драйвера потребуется перезагрузка компьютера.

Порядок установки в системах с Windows 7

1. Откройте окно **Свойства экрана**.

Нажмите **Пуск, Панель управления, Оборудование и звук, Устройства и принтеры** и затем в меню правой кнопкой нажмите имя вашего монитора.

Другой способ: правой кнопкой нажмите рабочий стол, выберите **Персонализация, экрана, Устройства и принтеры** и затем в меню правой кнопкой нажмите имя вашего монитора.

2. В меню выберите **Свойства**.
3. Откройте вкладку **Оборудование**.
4. Нажмите **Универсальный монитор PnP** и затем нажмите кнопку **Свойства**.
5. Откройте вкладку **Драйвер** и нажмите кнопку **Обновить драйвер**.
6. В окне **Обновить драйверы** выберите пункт **Искать драйвер на моем компьютере**.
7. Нажмите **Обзор** и укажите файлы драйвера, которые вы загрузили из Интернета согласно указаниям в разделе ["Загрузка файлов драйвера для ЖК-монитора из Интернета"](#) на стр. 34.
8. Нажмите **Заккрыть**.

Возможно, после обновления драйвера потребуется перезагрузка компьютера.

Порядок регулировки параметров монитора

Панель управления

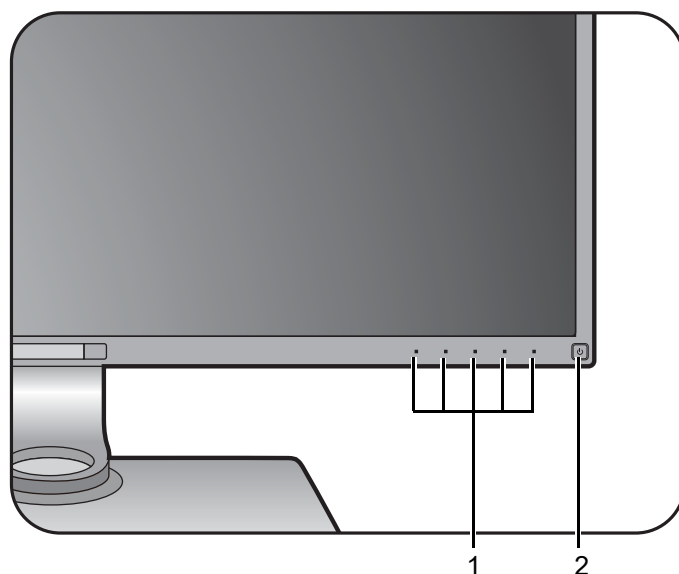

| Поз. | Название | Описание |
|------|--------------------|---|
| 1. | Клавиши управления | Быстрый доступ к функциям или пунктам меню, показанным на экране рядом с каждой клавишей. |
| 2. | Кнопка Питание | Включение и выключение питания монитора. |

Hotkey Puck (только SW320 / SW271)

Помимо кнопок управления, пульт Hotkey Puck можно использовать для открытия экранных меню и управления ими.



Перед использованием пульта Hotkey Puck его нужно подключить к монитору. Выполните действия, описанные в: "[Подключите пульт Hotkey Puck / Hotkey Puck G2 к монитору.](#)" на стр. 21.

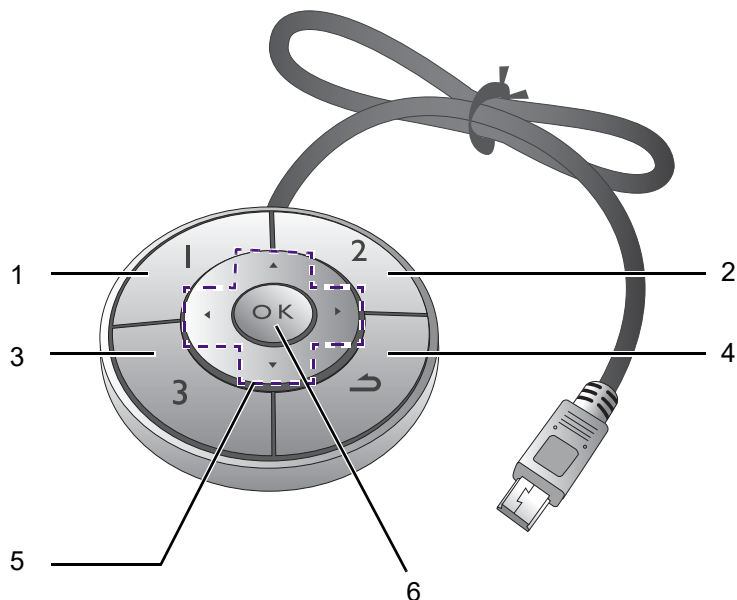

| Поз. | Название | Описание |
|------|------------------|---|
| 1. | Клав. 1 контрол. | <ul style="list-style-type: none">• Нажмите, чтобы переключиться в режим Adobe RGB (Цвет. режим).• Нажмите и удерживайте 5 секунд, чтобы открыть список параметров, затем нажатием ▲ или ▼ выберите другой пункт меню настройки и подтвердите, нажав OK. |
| 2. | Клав. 2 контрол. | <ul style="list-style-type: none">• Нажмите, чтобы переключиться в режим sRGB (Цвет. режим).• Нажмите и удерживайте 5 секунд, чтобы открыть список параметров, затем нажатием ▲ или ▼ выберите другой пункт меню настройки и подтвердите, нажав OK. |
| 3. | Клав. 3 контрол. | <ul style="list-style-type: none">• Нажмите, чтобы переключиться в режим Ч/Б (Цвет. режим).• Нажмите и удерживайте 5 секунд, чтобы открыть список параметров, затем нажатием ▲ или ▼ выберите другой пункт меню настройки и подтвердите, нажав OK. |

| Поз. | Название | Описание |
|------|---------------------------------------|--|
| 4. | Кнопка возврата (↶) | <ul style="list-style-type: none"> • Выход из экранного меню. • Возврат к предыдущему меню. |
| 5. | Кнопки навигации (▲ / ▼ / ◀ / ▶) | <ul style="list-style-type: none"> • ▲ : увеличение значения параметра. • ▼ : Уменьшение значения параметра. • ▶ : Открытие подменю. • ◀ : Возврат к предыдущему меню. |
| 6. | Кнопка ОК (OK) | <ul style="list-style-type: none"> • Активация меню "горячих" клавиш. • Выбор пунктов меню. |



Пульт Hotkey Puck предназначен только для ЖК-монитора BenQ и доступен только для совместимых моделей. Не подключайте его к другим устройствам, имеющим разъемы mini USB.

Пульт Hotkey Puck G2 и базовые операции с ним (только SW270C)

Помимо кнопок управления, пульт Hotkey Puck G2 можно использовать для быстрого открытия экранного меню и управления им.



- Перед использованием пульта Hotkey Puck G2 его нужно подключить к монитору. Выполните действия, описанные в: "[Подключите пульт Hotkey Puck / Hotkey Puck G2 к монитору.](#)" на стр. 21.
- Пульт Hotkey Puck G2 предназначен только для ЖК-монитора BenQ и доступен только для совместимых моделей. Не подключайте его к другим устройствам, имеющим разъемы mini USB.

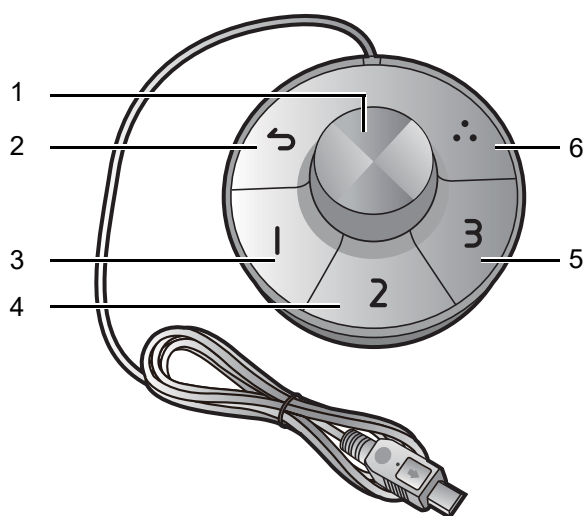

| Поз. | Название | Описание |
|------|---------------|---|
| 1 | Клавиша-ручка | <p>(Если не отображается ни одно меню)</p> <ul style="list-style-type: none"> • Поворачивайте вправо или влево для регулировки параметра Яркость по умолчанию. Для изменения настроек по умолчанию нажмите и удерживайте 3 секунды, чтобы открыть меню настройки и в нем изменить настройку по умолчанию. Либо выберите Клавиша контроллера > Клав. контр. - Ручка на мониторе. • Нажмите для открытия главного меню. <p>(В меню)</p> <ul style="list-style-type: none"> • Поворачивайте вправо для прокрутки вниз по меню. • Поворачивайте влево для прокрутки вверх по меню. • Нажмите для подтверждения выбора. <p>(Если отображается шкала регулировки)</p> <ul style="list-style-type: none"> • Поворачивайте вправо для увеличения значения. • Поворачивайте влево для уменьшения значения. |

| Поз. | Название | Описание |
|------|------------------|---|
| 2 | Кнопка возврата | <ul style="list-style-type: none"> • Возврат к предыдущему меню. • Выход из экранного меню. |
| 3 | Клав. 1 контрол. | <ul style="list-style-type: none"> • Нажмите для переключения в режим Adobe RGB (Цвет. режим) по умолчанию. • Нажмите и удерживайте 3 секунды, чтобы открыть меню настройки и в нем изменить настройку по умолчанию. Либо см. раздел "Настройка клавиш контроллера на пульте Hotkey Puck G2" на стр. 44. |
| 4 | Клав. 2 контрол. | <ul style="list-style-type: none"> • Нажмите для переключения в режим sRGB (Цвет. режим). • Нажмите и удерживайте 3 секунды, чтобы открыть меню настройки и в нем изменить настройку по умолчанию. Либо см. раздел "Настройка клавиш контроллера на пульте Hotkey Puck G2" на стр. 44. |
| 5 | Клав. 3 контрол. | <ul style="list-style-type: none"> • Нажмите для переключения в режим Ч/Б (Цвет. режим). • Нажмите и удерживайте 3 секунды, чтобы открыть меню настройки и в нем изменить настройку по умолчанию. Либо см. раздел "Настройка клавиш контроллера на пульте Hotkey Puck G2" на стр. 44. |
| 6 | Клав. повор. | <ul style="list-style-type: none"> • Раз за разом нажимайте для циклического переключения между доступными настройками. • Нажмите и удерживайте 3 секунды, чтобы открыть меню настройки и в нем изменить настройку по умолчанию. Либо выберите Клавиша контроллера > Клав. повор. на мониторе. |

Настройка клавиш контроллера на пульте Hotkey Puck G2

Клавиши на пульте Hotkey Puck G2 предназначены для определенных функций. Вы можете изменить установленные по умолчанию настройки так, как вам нужно.

1. Для открытия меню горячих клавиш нажмите любую клавишу управления.
2. Чтобы открыть главное меню, выберите  (**Меню**).
3. Выберите **Клавиша контроллера**.
4. Выберите **Клав. контр. 1, 2, 3**.
5. В подменю выберите категорию.
6. В этой категории установите флажки для выбора не более 3 элементов для их быстрого вызова нажатием клавиш контроллера на пульте Hotkey Puck G2. Цифры, показанные рядом с выбранными элементами, соответствуют клавишам контроллера, которым назначены параметры.



Либо на пульте Hotkey Puck G2 нажмите и удерживайте 3 секунды клавишу, чтобы открыть меню настройки и в нем изменить настройку по умолчанию.

Основные операции с меню

Доступ ко всем экранным меню обеспечивается нажатием клавиш управления. Экранное меню позволяет регулировать все параметры вашего монитора.

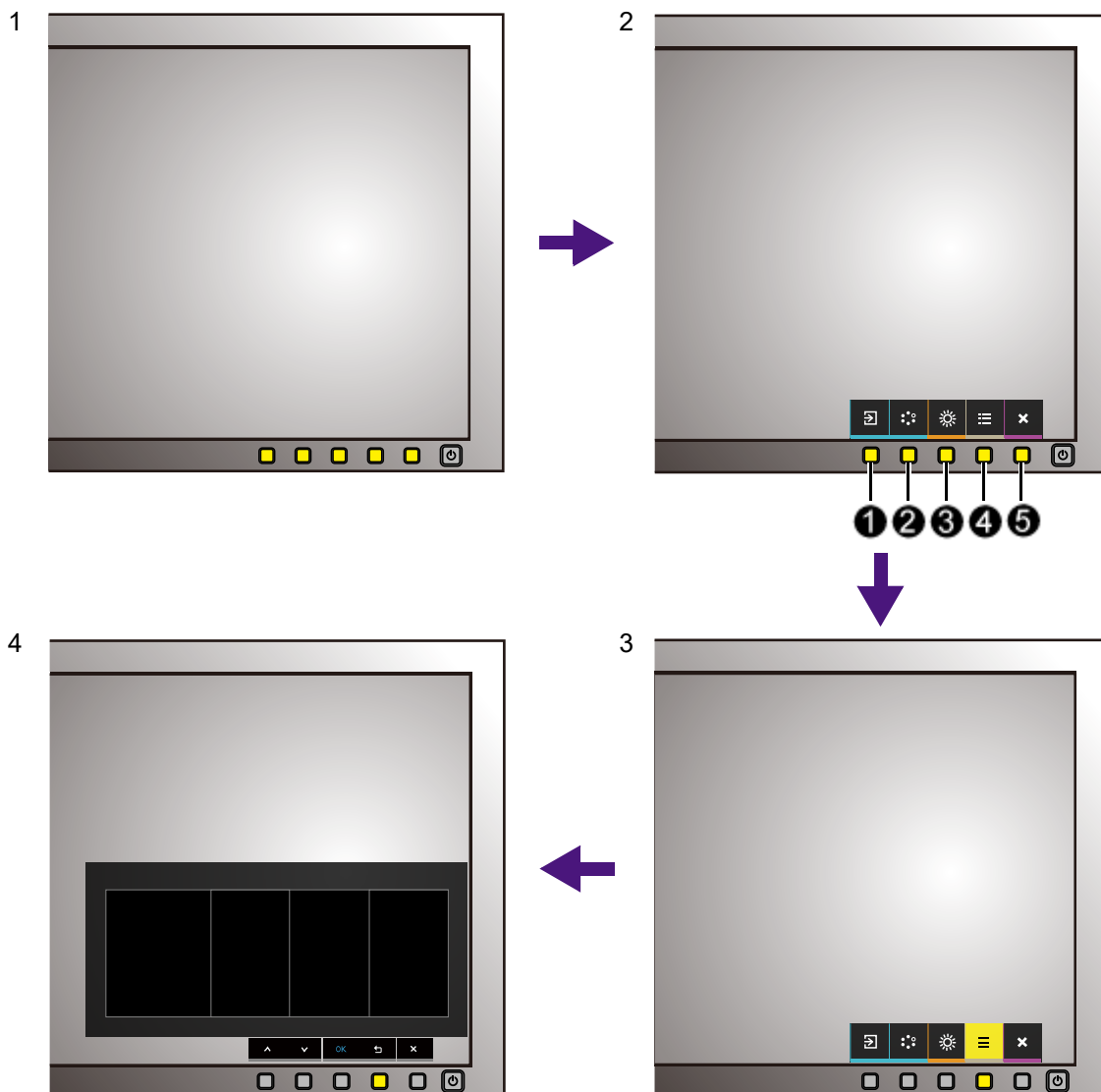

1. Нажмите любую клавишу управления.
2. Откроется меню "горячих" клавиш. 3 кнопки управления слева - это кнопки, настраиваемые пользователем для выполнения тех или иных функций.
3. Чтобы открыть главное меню, выберите  (**Меню**).
4. В главном меню нажимайте значки рядом с клавишами управления для регулировки значения или выбора. Дополнительные сведения о пунктах меню см. в разделе ["Перемещение по главному меню"](#) на стр. 51.

| Поз. | Экранное меню в меню "горячих" клавиш | Значок экранного меню в главном меню | Назначение |
|------|---------------------------------------|--------------------------------------|--|
| ① | Кнопка "Пользов." 1 | ∧ | <ul style="list-style-type: none"> По умолчанию эта кнопка является горячей клавишей для функции Вход. Порядок изменения настроек по умолчанию см. в разделе "Настройка "горячих" клавиш" на стр. 46. увеличение значения параметра. |
| ② | Кнопка "Пользов." 2 | ∨ | <ul style="list-style-type: none"> По умолчанию эта кнопка является горячей клавишей для функции Цвет. режим. Порядок изменения настроек по умолчанию см. в разделе "Настройка "горячих" клавиш" на стр. 46. Уменьшение значения параметра. |
| ③ | Кнопка "Пользов." 3 | > / ✓ или → / ОК | <ul style="list-style-type: none"> По умолчанию эта кнопка является горячей клавишей для функции Яркость. Порядок изменения настроек по умолчанию см. в разделе "Настройка "горячих" клавиш" на стр. 46. Открытие подменю. Выбор пунктов меню. |
| ④ | Меню | < или ↶ | <ul style="list-style-type: none"> Открытие главного меню. Возврат к предыдущему меню. |
| ⑤ | Выход | × | Выход из экранного меню. |



- OSD = Экранное меню (On Screen Display). "Горячие" клавиши работают только тогда, когда не отображается главное меню. Экраны регулировки параметров, активируемые клавишами быстрого вызова, пропадут с экрана, если в течение нескольких секунд не будет нажата ни одна клавиша.
- Чтобы разблокировать органы управления экранного меню, нажмите и удерживайте любую кнопку в течение 10 секунд.

Настройка "горячих" клавиш

3 кнопки управления слева (их еще называют пользовательскими клавишами) служат для быстрого вызова заранее заданных функций. Для этих клавиш можно изменить установленные по умолчанию настройки и назначить им другие функции.

1. Для открытия меню горячих клавиш нажмите любую клавишу управления. Чтобы открыть главное меню, выберите  (**Меню**).

2. Выберите пункт **Система**.
3. Выберите пользовательскую клавишу, функцию которой хотите изменить.
4. В подменю выберите функцию, которая должна вызываться нажатием этой клавиши. Откроется сообщение о завершении настройки.



В дополнение к кнопкам управления на мониторе, клавиши контроллера 1/2/3 на пульте Hotkey Puck / Hotkey Puck G2 также работают как горячие клавиши. Нажмите и 5 секунд удерживайте одну из клавиш контроллера (1/2/3), чтобы открыть список параметров, затем нажатием ▲ или ▼ выберите другой пункт меню настройки и подтвердите, нажав **ОК**.

(Для моделей с пультом Hotkey Puck) Либо для настройки выберите **Система > Клав. контр. 1/2/3**.

(Для моделей с пультом Hotkey Puck G2) Дополнительные сведения см. в разделе "[Настройка клавиш контроллера на пульте Hotkey Puck G2](#)" на стр. 44.

Использование технологии HDR



- Ваш монитор поддерживает технологию HDR10.
- Приведенная в настоящем документе информация об устройствах, поддерживающих технологию и содержимое HDR, является актуальной по состоянию на дату публикации. Для получения самой новой информации обратитесь к изготовителю вашего устройства и поставщику содержимого.

Для включения функции HDR требуется наличие совместимого проигрывателя и содержимого.

1. Убедитесь, что проигрыватель 4K HDR готов к работе. Поддерживаются проигрыватели со следующими названиями и значениями разрешения.

| | |
|---|--|
| Названия, обычно используемые для 4K (разные изготовители могут использовать разные названия) | 4K, 4K Ultra HD, UHD, UHD 4K, Ultra HD, 2160p |
| Поддерживаемое разрешение или режимы | (SW320 / SW271) 3840 x 2160 при 24 Гц, 50 Гц или 60 Гц (SW270C) 2560 x 1440 при 60 Гц |
| Названия, обычно используемые для HDR10 (разные изготовители могут использовать разные названия) | HDR Premium, High Dynamic Range, HDR, Ultra HD Premium |

2. Убедитесь в наличии содержимого HDR. Содержимое можно воспроизводить с дисков 4K UHD (Blue-Ray) или в новых HDR-играх на приставках Xbox One S и PS4 Pro.
3. Проигрыватель и монитор следует подключать с помощью подходящего кабеля:
 - прилагаемый кабель HDMI / DP / DP-на-mini DP / кабель USB-C™ (если есть)
 - кабель HDMI, сертифицированный как HDMI High Speed или HDMI Premium (для моделей с входами HDMI)
 - кабель DP / DP-на-mini DP, сертифицированный как совместимый с DisplayPort (для моделей с входами DP)
 - сертифицированный кабель USB-C™ с поддержкой альтернативного режима DisplayPort (для моделей с входами USB-C™)

Включение функции HDR

Способ включения функции HDR зависит от модели. Найдите свою модель и прочитайте соответствующее заявление.

SW270C

При условии соблюдения инструкций, приведенных в разделе "[Использование технологии HDR](#)" на стр. 47, и совместимости содержимого на входе со стандартом HDR на экране появится сообщение **HDR: Вкл.** Это значит, что ваш проигрыватель и содержимое совместимы с технологией HDR и что функция HDR правильно включена. Монитор обрабатывает содержимое HDR в соответствии со стандартом ST2084.

Если подключение установлено, но экранное сообщение не отображается, то это значит, что ваш проигрыватель и содержимое несовместимы с технологией HDR. Монитор продолжит работу в режиме изображения, выбранном в последний раз для содержимого не-HDR.

SW271

При условии соблюдения инструкций, приведенных в разделе "[Использование технологии HDR](#)" на стр. 47, и совместимости содержимого на входе со стандартом HDR на экране появится сообщение **HDR: Вкл.** Это значит, что ваш проигрыватель и содержимое совместимы с технологией HDR и что функция HDR правильно включена. Монитор обрабатывает содержимое HDR в соответствии со стандартом ST2084.

Если после подключения на экране не появляется никакое сообщение, то выполните инструкции для включения режима эмуляции HDR.

1. Для открытия меню горячих клавиш нажмите любую клавишу управления. Чтобы открыть главное меню, выберите  (**Меню**).
2. Выберите **Настр. Цветов** и **Цвет. режим**.
3. Выберите **HDR**. На экране появится сообщение **HDR: Эмуляция**. Это значит, что содержимое входного сигнала не совместимо с технологией HDR и что монитор переведен в режим эмуляции HDR. В разделе "[Использование технологии HDR](#)" на стр. 47 описано, как проверить, что вы используете поддерживаемый проигрыватель, содержимое и сертифицированный кабель.

SW320

1. Для открытия меню горячих клавиш нажмите любую клавишу управления. Чтобы открыть главное меню, выберите  (**Меню**).
2. Выберите **Настр. Цветов** и **Цвет. режим**.
3. Выберите **HDR**. Откроется сообщение экранного меню.
 - **HDR: Вкл.:** Это значит, что ваш проигрыватель и содержимое совместимы с технологией HDR и что функция HDR правильно включена. Монитор обрабатывает содержимое HDR в соответствии со стандартом ST2084.

- **HDR: Эмуляция:** Это значит, что содержимое входного сигнала не совместимо с технологией HDR и что монитор переведен в режим эмуляции HDR. В разделе ["Использование технологии HDR" на стр. 47](#) описано, как проверить, что вы используете поддерживаемый проигрыватель, содержимое и сертифицированный кабель.

Регулировка цвета дисплея

Чтобы отрегулировать цвет дисплея, выполните одно из следующих действий:

- Примените стандартную цветовую настройку, выбрав **Настр. Цветов > Цвет. режим**.
- В соответствующих экранных меню вручную измените настройки дисплея и цвета. Доступные параметры регулировки цвета могут быть разными в зависимости от установленного вами значения для параметра **Цвет. режим**. Дополнительные сведения см. в разделе ["Доступные пункты меню для каждого цветового режима" на стр. 59](#).
Отрегулировав настройки, их можно сохранить, выбрав **Настр. цветов > Сохр. настр. цв.**
- Для работы с прилагаемой программой **Palette Master Element** и для оптимизации цветопередачи используйте колориметр (продается отдельно). Зайдите на сайт, чтобы загрузить ПО и получить больше информации (Руководство по использованию Palette Master Element). См. раздел ["Дополнительное программное обеспечение" на стр. 3](#).
- Чтобы применить результат калибровки, выберите **Настр. Цветов > Цвет. режим > режимы калибровки**.

Регулировка режима отображения

Для вывода изображений, формат которых отличается от 16:9, а размер отличается от размера панели купленной вами модели, можно отрегулировать режим отображения монитора.

1. Для открытия меню горячих клавиш нажмите любую клавишу управления.
Чтобы открыть главное меню, выберите  (**Меню**).
2. Откройте **Дисплей и Формат**.
3. Выберите подходящий режим отображения. Настройка вступит в силу немедленно.

Выбор подходящего режима изображения

Данный монитор обеспечивает различные режимы изображения, которые подходят для разных типов изображений. Сведения обо всех доступных режимах изображения см. в разделе ["Цвет. режим" на стр. 54](#).

Для выбора нужного режима изображения выберите **Настр. цветов и Цвет. режим**.

Выбор видеоисточника в режиме PIP/PBP (для моделей с функцией PIP/PBP)

Монитор проведет поиск доступных видеоисточников в следующем порядке: HDMI, DP, mini DP и USB-C™ (если все они есть), и затем покажет первый доступный из них. Этот видеоисточник станет главным источником в режиме PIP/PBP. Вам будет нужно выбрать второй источник для режима PIP/PBP в меню в разделе "Источник PIP/PBP" на стр. 63. Недоступные параметры меню будут иметь серый цвет.

В следующей таблице показаны варианты главного источника и соответствующие им варианты второго источника.

| SW320 | | Возможные варианты второго источника | | | |
|------------------|---------|--------------------------------------|------|----|---------|
| | | Входы | HDMI | DP | Mini DP |
| Главный источник | HDMI | | | V | V |
| | DP | | V | | V |
| | Mini DP | | V | V | |

| SW271 / SW270C | | Возможные варианты второго источника | | | | |
|------------------|--------|--------------------------------------|--------|--------|----|--------|
| | | Входы | HDMI-1 | HDMI-2 | DP | USB-C™ |
| Главный источник | HDMI-1 | | | V | V | V |
| | HDMI-2 | | V | | V | V |
| | DP | | V | V | | V |
| | USB-C™ | | V | V | V | |

Перемещение по главному меню

Экранное меню OSD (On Screen Display) позволяет регулировать все параметры вашего монитора. Для открытия меню горячих клавиш нажмите любую клавишу управления. Подробности см. в разделе ["Основные операции с меню"](#) на стр. 45.

В меню могут быть доступны разные параметры в зависимости от источников входного сигнала, функций и настроек. Недоступные параметры меню будут иметь серый цвет. Недоступные клавиши будут отключены, а соответствующие значки экранного меню пропадут. Для моделей без определенных функций их настройки и соответствующие элементы не будут отображаться в меню.



Список языков экранного меню может быть разным для моделей, поставляемых в разные регионы; дополнительные сведения см. в подразделе ["Язык"](#) на стр. 66 раздела **Система** и **Настр. экр. меню**.

Более подробные сведения о каждом меню см. на следующих страницах:

- ["Меню Дисплей"](#) на стр. 52
- ["Меню Настр. Цветов"](#) на стр. 54
- ["Меню PIP/PBP"](#) на стр. 62
- ["Меню Система"](#) на стр. 65
- ["Меню клавиш контролера \(только SW270C\)"](#) на стр. 71

Меню Дисплей

В меню могут быть доступны разные параметры в зависимости от источников входного сигнала, функций и настроек. Недоступные параметры меню будут иметь серый цвет. Недоступные клавиши будут отключены, а соответствующие значки экранного меню пропадут. Для моделей без определенных функций их настройки и соответствующие элементы не будут отображаться в меню.

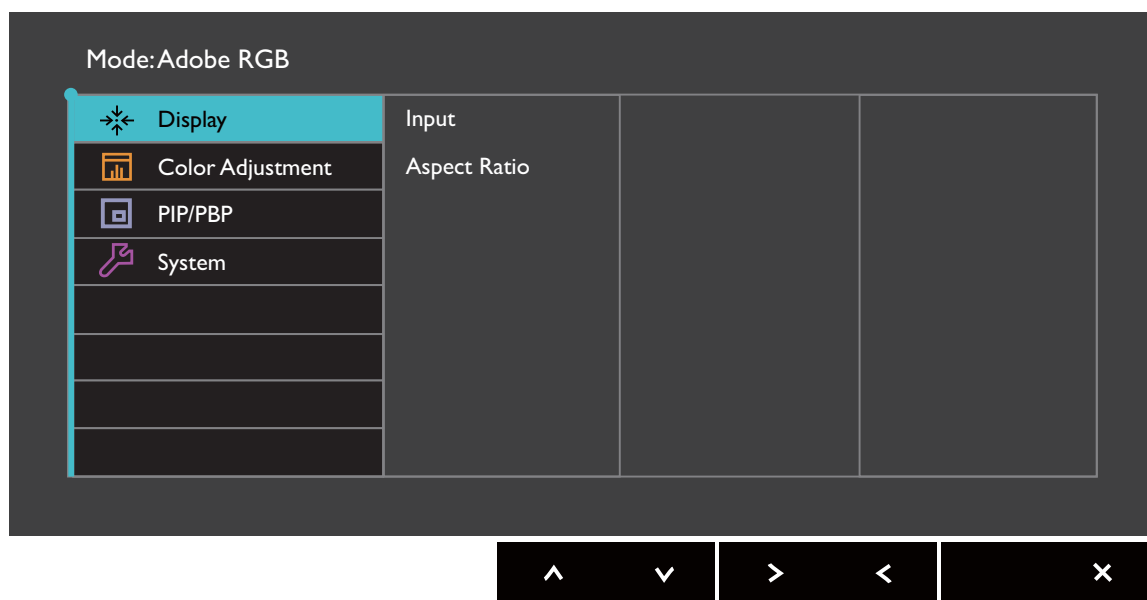



1. В меню горячих клавиш выберите  (**Меню**).
2. Нажмите \wedge или \vee , чтобы выбрать **Дисплей**.
3. Нажмите \gt или \rightarrow для входа в подменю, затем нажатием \wedge или \vee выберите пункт меню.
4. Для регулировки нажимайте \wedge или \vee , а для выбора нажимайте \checkmark или **OK**.
5. Для возврата к предыдущему меню нажмите \lt или \leftarrow .
6. Для выхода из меню нажмите \times .

| Элемент | Функция | | Диапазон |
|---------------|--|---|--|
| Вход | Используется для переключения входа в соответствии с типом подключаемого видеокабеля. | | (SW320) • HDMI • DP • Mini DP (SW271 / SW270C) • HDMI-1 • HDMI-2 • DP • USB-C |
| Формат | Эта функция реализована для того, чтобы можно было без геометрического искажения отображать изображения с соотношением сторон, отличным от 16:9. | | |
| | Весь | Размер входного изображения изменяется для размещения во весь экран. Этот вариант идеально подходит для изображений с соотношением сторон 16:9. | |
| | Формат | Входное изображение выводится без геометрических искажений и заполняет максимально возможную область экрана. | |
| | 1:1 | Входное изображение выводится со своим исходным разрешением без масштабирования. | |

Меню Настр. Цветов

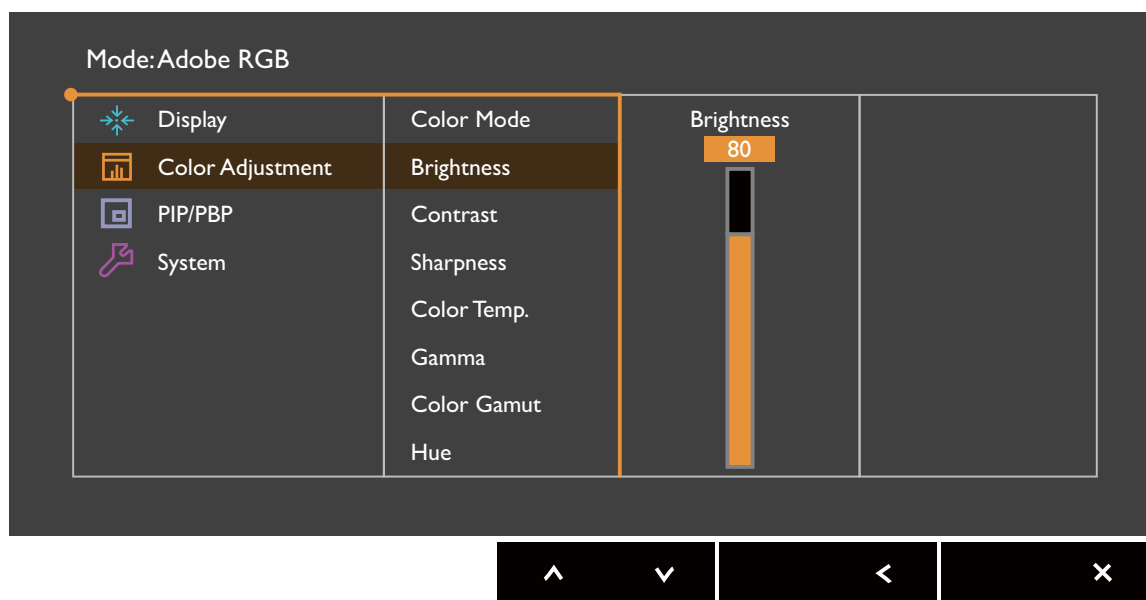
В меню могут быть доступны разные параметры в зависимости от источников входного сигнала, функций и настроек. Недоступные параметры меню будут иметь серый цвет. Недоступные клавиши будут отключены, а соответствующие значки экранного меню пропадут. Для моделей без определенных функций их настройки и соответствующие элементы не будут отображаться в меню.





1. В меню горячих клавиш выберите  (Меню).
2. Нажатием \wedge или \vee выберите **Настр. Цветов**.
3. Нажмите $\>$ или \rightarrow для входа в подменю, затем нажатием \wedge или \vee выберите пункт меню.
4. Для регулировки нажимайте \wedge или \vee , а для выбора нажимайте \checkmark или **OK**.
5. Для возврата к предыдущему меню нажмите \leftarrow или \hookrightarrow .
6. Для выхода из меню нажмите \times .

| Элемент | Функция | Диапазон |
|--------------------|---|----------|
| Цвет. режим | Выберите цветовой режим, который лучше всего соответствует типу изображений на экране.  Доступные для купленной модели цветковые режимы см. в разделе " Доступные пункты меню для каждого цветкового режима " на стр. 59. | |

| Элемент | Функция | | Диапазон |
|---------|---|--|--|
| | Adobe RGB | Для лучшей цветопередачи при использовании периферийных устройств, совместимых с Adobe® RGB. | |
| | sRGB | Для лучшей цветопередачи при использовании периферийных устройств, совместимых с sRGB. | |
| | Ч/Б | Применяется черно/белая тема. | <ul style="list-style-type: none"> • Уровень 1 • Уровень 2 • Уровень 3 |
| | Rec.709 | Для лучшей цветопередачи сигнала стандарта Rec.709. | |
| | DCI-P3 | Для лучшей цветопередачи сигнала стандарта DCI-P3. | |
| | Display P3 (только определенные модели) | Для лучшей цветопередачи сигнала стандарта Display-P3. | |
| | M-book (только определенные модели) | Сводит к минимуму визуальную разницу между монитором и подключенным ноутбуком серии MacBook. | |
| | HDR | Для лучшей цветопередачи при использовании технологии HDR (High Dynamic Range - расширенный динамический диапазон). | |
| | DICOM (только определенные модели) | <p>Для просмотра изображений DICOM. Рекомендуется для просмотра медицинских изображений.</p> <p> DICOM - это аббревиатура от Digital Imaging and Communications in Medicine; это стандарт обработки, хранения, печати и передачи медицинских изображений.</p> | |

| Элемент | Функция | | Диапазон |
|-----------------|---|---|----------|
| | Темная комната (только определенные модели) | Для редактирования изображений и просмотра в среде пост-обработки с приглушенным освещением. Этот режим усиливает резкость и четкость теней и отображает больше деталей. | |
| | Калибровка 1 | Применение результата калибровки, оптимизированного при помощи прилагаемой программы калибровки Palette Master Element и колориметра (продается отдельно). Зайдите на сайт, чтобы загрузить ПО и получить больше информации (Руководство по использованию Palette Master Element). См. раздел " Дополнительное программное обеспечение " на стр. 3. | |
| | Калибровка 2 | | |
| | Калибровка 3 (только определенные модели) | | |
| | Пользов. 1 | Применение сочетания настроек цвета, определенных пользователем. | |
| | Пользов. 2 | | |
| | CAD/CAM (только определенные модели) | Усиление контрастности при использовании программ CAD/CAM. | |
| | Анимация (только определенные модели) | Усиливает контрастность темных теней, чтобы вы могли легко работать с деталями, создавая анимацию. | 0 ~ 10 |
| Яркость | Регулировка соотношения светлых и темных оттенков. | | 0 ~ 100 |
| Контраст | Регулировка различий между светлыми и темными элементами изображения. | | 0 ~ 100 |
| Резкость | Регулировка четкости и различимости контуров объектов на изображении. | | 0 ~ 10 |

| Элемент | Функция | | Диапазон |
|-------------|--|---|--|
| Цвет. темп. | 5000K | <p>Применение оттенка цвета (холодного или теплого) к изображению. Цветовая температура измеряется в градусах Кельвина (K). При слишком низкой цветовой температуре дисплей становится красноватым, а при слишком низкой цветовой температуре - синеватым.</p> <p> При регулировке этого параметра некоторые градации цветов могут отображаться некорректно.</p> | |
| | 6500K | | |
| | 9300K | | |
| Пользов. | Возможность регулировки цветовой температуры с шагом 100K. | | 5000K ~ 9300K |
| Опр. польз. | | <p>В сочетании основных цветов (красный, зеленый и синий) изображения можно регулировать оттенки того или иного цвета. Перейдите к следующему меню R (красный), G (зеленый) и B (синий), чтобы изменить значения этих параметров. Уменьшение уровня одного или более цветов приведет к уменьшению их присутствия в цветовой гамме изображения. (например, при постепенном уменьшении уровня синего цвета в изображении оно будет приобретать желтоватый оттенок. При уменьшении уровня зеленого цвета изображение приобретет красный оттенок.)</p> | <ul style="list-style-type: none"> • R (0~100) • G (0~100) • B (0~100) |

| Элемент | Функция | | Диапазон |
|-----------------------------------|---|--|---|
| Гамма | Регулировка яркости цветовых тонов. | | <ul style="list-style-type: none"> • 1,6 • 1,8 • 2,0 • 2,2 • 2,4 • 2,6 • sRGB (только определенные модели) |
| Гамма цветов | Adobe RGB | Подходит для периферийных устройств, совместимых с Adobe® RGB. | |
| | sRGB | Подходит для периферийных устройств, совместимых с sRGB. | |
| | Rec.709 | Для лучшей цветопередачи сигнала стандарта Rec.709. | |
| | DCI-P3 | Для лучшей цветопередачи сигнала стандарта DCI-P3. | |
| Оттенок | Регулировка степени восприятия цветов пользователем.  При регулировке этого параметра некоторые градации цветов могут отображаться некорректно. | <ul style="list-style-type: none"> • R • G • B • C • M • Y | |
| Насыщенность | Регулировка степени чистоты цветов.  При регулировке этого параметра некоторые градации цветов могут отображаться некорректно. | <ul style="list-style-type: none"> • R • G • B • C • M • Y | |
| Ур. Черного | Регулировка освещенности в темных участках изображения. | | 0~10 |
| Сохранить настройки цвета. | Сохранение нового набора пользовательских настроек цвета. | | <ul style="list-style-type: none"> • Пользов. режим 1 • Пользов. режим 2 |
| Сбросить Цвет | Восстановление стандартных заводских значений для параметров цвета. | | <ul style="list-style-type: none"> • ДА • НЕТ |

Цветовые режимы, доступные для каждой модели

Цветовые режимы могут быть разными для разных моделей. См. список доступных режимов для вашей модели.

| Цвет. режим | SW320 | SW271 | SW270C |
|----------------|-------|-------|--------|
| Adobe RGB | ✓ | ✓ | ✓ |
| sRGB | ✓ | ✓ | ✓ |
| Ч/Б | ✓ | ✓ | ✓ |
| Rec.709 | ✓ | ✓ | ✓ |
| DCI-P3 | ✓ | ✓ | ✓ |
| Display P3 | | | ✓ |
| M-book | | | ✓ |
| HDR | ✓ | ✓ | ✓ |
| DICOM | | ✓ | ✓ |
| Темная комната | ✓ | ✓ | |
| Калибровка 1 | ✓ | ✓ | ✓ |
| Калибровка 2 | ✓ | ✓ | ✓ |
| Калибровка 3 | | ✓ | ✓ |
| Пользов. 1 | ✓ | ✓ | ✓ |
| Пользов. 2 | ✓ | ✓ | ✓ |
| CAD/CAM | ✓ | | |
| Анимация | ✓ | | |

Доступные пункты меню для каждого цветового режима

Доступные параметры регулировки цвета могут быть разными в зависимости от установленного вами значения для параметра **Цвет. режим**. Возможны следующие цветовые режимы и параметры отображения:

| Цвет. режим | Настройка | | | | | | | | |
|----------------|-----------|----------|----------|---------------|-----------------|------------------|---------|--------------|-------------|
| | Яркость | Контраст | Резкость | Цвет. темп. | Гамма | Гамма цветов | Оттенок | Насыщенность | Ур. Черного |
| Adobe RGB | ✓ | ✓ | ✓ | 5000K / 6500K | 2,2 | Adobe RGB | --- | --- | ✓ |
| sRGB | ✓ | ✓ | ✓ | 5000K / 6500K | 2,2 | sRGB | --- | --- | ✓ |
| Ч/Б (*) | ✓ | ✓ | ✓ | --- | --- | --- | --- | --- | --- |
| Rec.709 | ✓ | ✓ | ✓ | 6500K | 2,2 / 2,4 | Rec. 709 | --- | --- | ✓ |
| DCI-P3 | ✓ | ✓ | ✓ | --- | 2,2 / 2,4 / 2,6 | DCI-P3 | --- | --- | ✓ |
| Темная комната | ✓ | ✓ | ✓ | --- | --- | Adobe RGB / sRGB | --- | --- | --- |
| HDR | --- | --- | ✓ | --- | --- | --- | --- | --- | --- |
| Калибровка 1 | --- | --- | ✓ | --- | --- | --- | ✓ | ✓ | --- |
| Калибровка 2 | --- | --- | ✓ | --- | --- | --- | ✓ | ✓ | --- |
| Пользов. 1 | ✓ | ✓ | ✓ | ✓ | ✓ | ✓ | ✓ | ✓ | ✓ |

SW320

| Цвет. режим | Настройка | | | | | | | | |
|---------------|-----------|----------|----------|-------------|-------|------------------|---------|--------------|-------------|
| | Яркость | Контраст | Резкость | Цвет. темп. | Гамма | Гамма цветов | Оттенок | Насыщенность | Ур. Черного |
| Пользов. 2 | V | V | V | V | V | V | V | V | V |
| CAD/CAM | V | V | V | --- | --- | Adobe RGB | --- | --- | --- |
| Анимация (**) | V | V | V | --- | --- | Adobe RGB / sRGB | --- | --- | V |



- V: регулировать можно все параметры.
---: никакие параметры нельзя регулировать.

- *: регулировать можно 3 уровня.
- **: регулировать можно 10 уровней.

SW271

| Цвет. режим | Настройки | | | | | | | | |
|----------------|-----------|----------|----------|---------------|-----------------|----------------------|---------|--------------|-------------|
| | Яркость | Контраст | Резкость | Цвет. темп. | Гамма | Гамма цветов | Оттенок | Насыщенность | Ур. Черного |
| Adobe RGB | V | V | V | 5000K / 6500K | 2,2 | Adobe RGB | --- | --- | V |
| sRGB | V | V | V | 5000K / 6500K | 2,2 | sRGB | --- | --- | V |
| Ч/Б (*) | V | V | V | --- | --- | --- | --- | --- | --- |
| Rec. 709 | V | V | V | 6500K | 2,2 / 2,4 | Rec. 709 | --- | --- | V |
| DCI-P3 | V | V | V | --- | 2,2 / 2,4 / 2,6 | DCI-P3 | --- | --- | V |
| DICOM | V | V | V | --- | --- | Собств. гамма панели | --- | --- | --- |
| Темная комната | V | V | V | --- | --- | Adobe RGB / sRGB | --- | --- | --- |
| HDR | --- | --- | V | --- | --- | --- | --- | --- | --- |
| Калибровка 1 | --- | --- | V | --- | --- | --- | V | V | --- |
| Калибровка 2 | --- | --- | V | --- | --- | --- | V | V | --- |
| Калибровка 3 | --- | --- | V | --- | --- | --- | V | V | --- |
| Пользов. 1 | V | V | V | V | V | V | V | V | V |
| Пользов. 2 | V | V | V | V | V | V | V | V | V |



- V: регулировать можно все параметры.
---: никакие параметры нельзя регулировать.

- *: регулировать можно 3 уровня.

| Цвет. режим | Яркость | Контраст | Резкость | Цвет. темп. | Гамма | Гамма цветов | Оттенок | Насыщенность | Ур. Черного |
|--------------|---------|----------|----------|---------------|-----------------|--------------|---------|--------------|-------------|
| Adobe RGB | V | V | V | 5000K / 6500K | 2,2 | Adobe RGB | --- | --- | V |
| sRGB | V | V | V | 5000K / 6500K | 2,2 / sRGB | sRGB | --- | --- | V |
| Ч/Б (*) | V | V | V | --- | --- | --- | --- | --- | --- |
| Rec. 709 | V | V | V | 6500K | 2,2 / 2,4 | Rec. 709 | --- | --- | --- |
| M-book | V | V | V | --- | --- | --- | --- | --- | --- |
| DCI-P3 | V | V | V | --- | 2,2 / 2,4 / 2,6 | DCI-P3 | --- | --- | --- |
| Display-P3 | V | V | V | 6500K | sRGB | DCI-P3 | --- | --- | --- |
| DICOM | V | V | V | --- | --- | --- | --- | --- | --- |
| HDR | V | V | V | --- | --- | --- | --- | V | --- |
| Калибровка 1 | --- | --- | V | --- | --- | --- | V | V | --- |
| Калибровка 2 | --- | --- | V | --- | --- | --- | V | V | --- |
| Калибровка 3 | --- | --- | V | --- | --- | --- | V | V | --- |
| Пользов. 1 | V | V | V | V | V | V | V | V | V |
| Пользов. 2 | V | V | V | V | V | V | V | V | V |



- V: регулировать можно все параметры.
- ---: никакие параметры нельзя регулировать.
- *: регулировать можно 3 уровня.

Меню PIP/PBP

В меню могут быть доступны разные параметры в зависимости от источников входного сигнала, функций и настроек. Недоступные параметры меню будут иметь серый цвет. Недоступные клавиши будут отключены, а соответствующие значки экранного меню пропадут. Для моделей без определенных функций их настройки и соответствующие элементы не будут отображаться в меню.

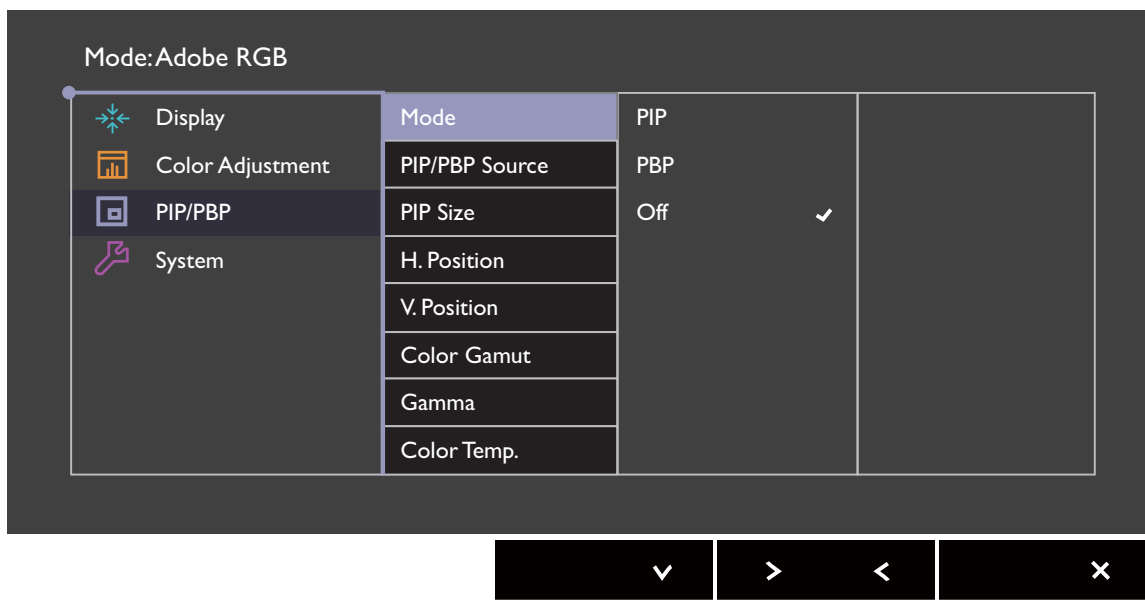

1. В меню горячих клавиш выберите  (**Меню**).
2. Нажатием \wedge или \vee выберите **PIP/PBP**.
3. Нажмите \gt или \rightarrow для входа в подменю, затем нажатием \wedge или \vee выберите пункт меню.
4. Для регулировки нажимайте \wedge или \vee , а для выбора нажимайте \checkmark или **OK**.
5. Для возврата к предыдущему меню нажмите \lt или \leftarrow .
6. Для выхода из меню нажмите **X**.

| Элемент | Функция | Диапазон |
|-------------------------|---|--|
| Режим | Установка режима PIP или PBP. На экране одновременно отображаются изображения с двух независимых источников видео. | |
| | PIP В режиме "картинка в картинке" (PIP) на экран выводится изображение главного видеоисточника, а изображение второго видеоисточника выводится в окне-врезке. | |
| | PBP Эта функция позволяет отображать бок о бок изображения от двух разных источников видеосигнала. | |
| | ВЫКЛ. Отключение режима PIP/PBP. | |
| Источник PIP/PBP | Установка второго видеоисточника для режима PIP/PBP. | (SW320) <ul style="list-style-type: none"> • HDMI • DP • Mini DP (SW271 / SW270C) <ul style="list-style-type: none"> • HDMI-1 • HDMI-2 • DP • USB-C |
| Размер PIP | Определение размера окна-врезки в режиме PIP. | <ul style="list-style-type: none"> • Малый • Среднее • Большой |
| Гор. поз. | Регулировка горизонтального положения окна-врезки в режиме PIP. | 0~100 |
| Верт. поз. | Регулировка вертикального положения окна-врезки в режиме PIP. | 0~100 |
| Гамма цветов | Воспроизведение заданной специальными стандартами гаммы цветов окна-врезки в режиме PBP. | <ul style="list-style-type: none"> • Adobe RGB • sRGB • Rec.709 • DCI-P3 |



| Элемент | Функция | Диапазон |
|--------------------|--|--|
| Гамма | Регулировка тона освещенности окна-врезки в режиме PBP. | <ul style="list-style-type: none"> • 1,6 • 1,8 • 2,0 • 2,2 • 2,4 • 2,6 • sRGB (только SW270C) |
| Цвет. темп. | Применение цветового тона (холодного или теплого) к изображению окна-врезки в режиме PBP. Цветовая температура измеряется в градусах Кельвина (K). При слишком низкой цветовой температуре дисплей становится красноватым, а при слишком высокой цветовой температуре - синеватым. | <ul style="list-style-type: none"> • 5000K • 6500K • 9300K |
| Контраст | Регулировка контрастности окна-врезки (второго окна) в режиме PIP/PBP. | 0~100 |
| Резкость | <p>Регулировка резкости окна-врезки (второго окна) в режиме PIP/PBP.</p> <p> Чтобы отрегулировать контрастность и резкость главного источника, откройте меню Настр. цветов. Дополнительные сведения см. в разделе стр. 56.</p> | 0~10 |

Меню Система

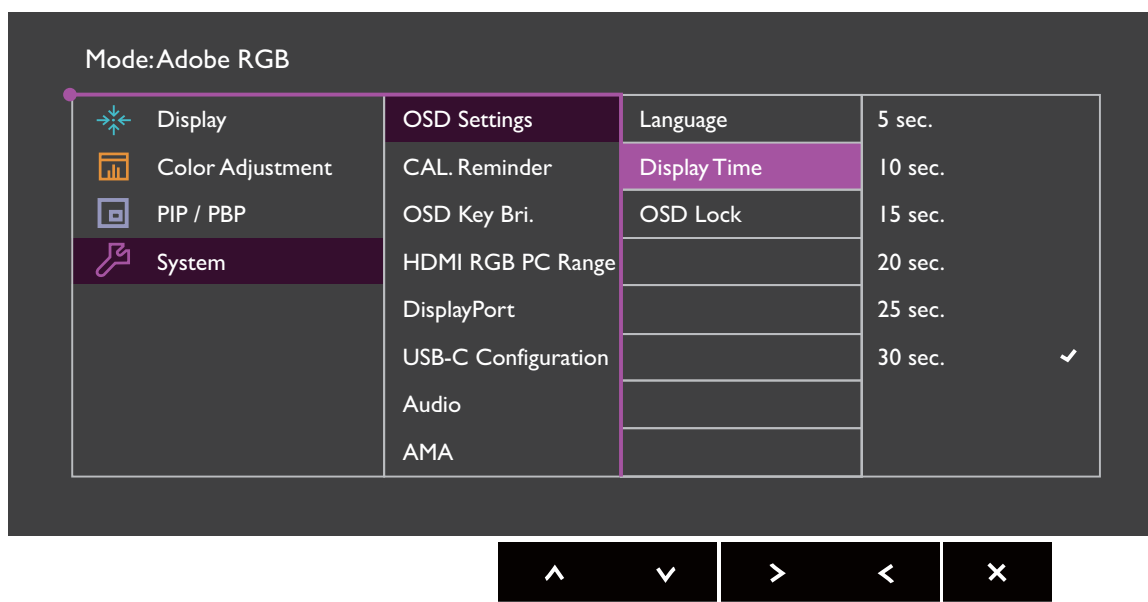
В меню могут быть доступны разные параметры в зависимости от источников входного сигнала, функций и настроек. Недоступные параметры меню будут иметь серый цвет. Недоступные клавиши будут отключены, а соответствующие значки экранного меню пропадут. Для моделей без определенных функций их настройки и соответствующие элементы не будут отображаться в меню.



1. В меню горячих клавиш выберите (Меню).
2. Нажатием \wedge или \vee выберите Система.
3. Нажмите \gt или \rightarrow для входа в подменю, затем нажатием \wedge или \vee выберите пункт меню.
4. Для регулировки нажимайте \wedge или \vee , а для выбора нажимайте \checkmark или OK.
5. Для возврата к предыдущему меню нажмите \lt или \leftarrow .
6. Для выхода из меню нажмите X.

| Элемент | Функция | | Диапазон |
|-------------------------|------------------------|---|--|
| Настр. экр. меню | Язык | <p>Выбор языка экранного меню.</p>  <p>Перечень возможных вариантов языка меню может отличаться от перечня, показанного справа, в зависимости от того, для какого региона предназначен ваш монитор.</p> | <ul style="list-style-type: none"> • English • Français • Deutsch • Italiano • Español • Polski • Český • Magyar • Română • Nederlands • Русский • Svenska • Português • العربية • 日本語 • 한국어 • 繁體中文 • 简体中文 |
| | Показать время | Регулировка времени, в течение которого отображается экранное меню. | <ul style="list-style-type: none"> • 5 сек. • 10 сек. • 15 сек. • 20 сек. • 25 сек. • 30 сек. |
| | Блок. экр. меню | <p>Предотвращение возможности случайного изменения всех параметров монитора. Если эта функция активирована, то использование регуляторов экранного меню и клавиш быстрого вызова блокируется.</p>  <p>Чтобы разблокировать органы управления экранного меню, нажмите и удерживайте любую кнопку в течение 10 секунд.</p> | |

| Элемент | Функция | Диапазон | |
|---|--|--|---|
| Напом. о калиб. | Установка напоминания о необходимости калибровки монитора. При эксплуатации монитора встроенный таймер автоматически подсчитывает время использования. | <ul style="list-style-type: none"> • ВКЛ. • ВЫКЛ. | |
| Пробужд. - USB-C (только SW270C) | По умолчанию эта функция отключена, и на разъем USB-C™ питание не подается, когда монитор находится в режиме ожидания. Чтобы продолжать подавать питание на разъем USB-C™, когда монитор находится в режиме ожидания, для параметра измените значение на ВКЛ. | <ul style="list-style-type: none"> • ВКЛ. • ВЫКЛ. | |
| Ярк. экр. меню | Регулировка яркости индикаторов кнопки питания. | 0~5 | |
| HDMI RGB диап. ПК (только SW320 / SW271) | Определение диапазона шкалы цветности. Выберите вариант в соответствии с диапазоном RGB, настроенным в подключенном устройстве HDMI. | <ul style="list-style-type: none"> • Автоопред. • RGB (0~255) • RGB (16~235) | |
| RGB диап. ПК (только SW270C) | Определение диапазона шкалы цветности. Выберите вариант в соответствии с диапазоном RGB, настроенным на подключенном устройстве HDMI / DP. | <ul style="list-style-type: none"> • Автоопред. • RGB (0~255) • RGB (16~235) | |
| DP | Выбор подходящего стандарта DP для передачи данных. | <ul style="list-style-type: none"> • 1.1 • 1.4 | |
| Конфигурация USB-C (только SW271 / SW270C) | <p>Установка частоты обновления входного видеосигнала через разъем USB-C™. Скорость передачи по USB меняется соответственно из-за ограничений, налагаемых технологией USB-C™. Дополнительные сведения см. в разделе "Варианты передачи данных через разъем USB-C™ (только SW271 / SW270C)" на стр. 70.</p> <p> Доступно, когда источником входного сигнала является USB-C™.</p> | <p>(SW271)</p> <ul style="list-style-type: none"> • UHD@60Hz + USB 2.0 • UHD@30Hz + USB 3.1 <p>(SW270C)</p> <ul style="list-style-type: none"> • QHD@60Hz + USB 2.0 • QHD@60Hz + USB 3.1 | |
| Аудио | Громкость | Регулировка громкости звука. | 0~100 |
| | Выключить звук | Отключение звукового входа. | <ul style="list-style-type: none"> • ВКЛ. • ВЫКЛ. |
| АМА | Уменьшает время реакции ЖК-панели на изменение уровня серого цвета. | <ul style="list-style-type: none"> • ВКЛ. • ВЫКЛ. | |

| Элемент | Функция | Диапазон |
|--|--|---|
| Авт. выкл. пит. | Установка времени до автоматического выключения электропитания монитора в режиме энергосбережения. | <ul style="list-style-type: none"> • ВЫКЛ. • 10 мин. • 20 мин. • 30 мин. |
| Автоповор. | Экранное меню будет поворачиваться вместе с монитором. | <ul style="list-style-type: none"> • ВКЛ. • ВЫКЛ. |
| Уведомл. о разр. | Определите, нужно ли показывать уведомление о рекомендованном разрешении, когда монитор обнаружит новый источник входного сигнала. | <ul style="list-style-type: none"> • ВКЛ. • ВЫКЛ. |
| Кнопка "Польз." 1 | Задаёт функции, которые могут быть доступны при нажатии кнопки "Польз." 1. | <ul style="list-style-type: none"> • Яркость • Контраст |
| Кнопка "Польз." 2 | Задаёт функции, которые могут быть доступны при нажатии кнопки "Польз." 2. | <ul style="list-style-type: none"> • Вход • Цвет. режим |
| Кнопка "Польз." 3 | Задаёт функции, которые могут быть доступны при нажатии кнопки "Польз." 3. | <ul style="list-style-type: none"> • Цвет. темп. • Гамма • Гамма цветов • PIP/PBP |
| <p>(только SW320 / SW271) Настройте здесь клавиши контроллера для пульта Hotkey Puck SW320 / SW271.</p> <p> Порядок настройки клавиш контроллера для пульта Hotkey Puck G2, прилагаемого к SW270C, см. в разделе "Меню клавиш контроллера (только SW270C)" на стр. 71.</p> | | |

| Элемент | Функция | Диапазон |
|-------------------------|--|--|
| Клав. 1 контрол. | Задание функции или меню настройки для доступа при нажатии Клав. 1 контрол. | <ul style="list-style-type: none"> • Яркость • Контраст |
| Клав. 2 контрол. | Задание функции или меню настройки для доступа при нажатии Клав. 2 контрол. | <ul style="list-style-type: none"> • Adobe RGB • sRGB |
| Клав. 3 контрол. | Задание функции или меню настройки для доступа при нажатии Клав. 3 контрол. | <ul style="list-style-type: none"> • Ч/Б • Rec.709 • DCI-P3 • HDR • DICOM (только SW271) • Темная комната • Калибровка 1 • Калибровка 2 • Калибровка 3 (только SW271) • Пользов. 1 • Пользов. 2 • CAD/CAM (только SW320) • Анимация (только SW320) |
| DDC/CI | <p>Позволяет настраивать параметры монитора из программ, установленных на ПК.</p> <p> Протокол DDC/CI (Display Data Channel/Command Interface - командный интерфейс канала отображения данных), разработанный Ассоциацией Ассоциация по стандартам в области видеоэлектроники (Video Electronics Standards Association, VESA). DDC/CI позволяет с помощью ПО отправлять данные о рабочих параметрах монитора для удаленной диагностики.</p> | <ul style="list-style-type: none"> • ВКЛ. • ВЫКЛ. |
| Сведения | Отображение текущих значений настроек монитора. | <ul style="list-style-type: none"> • Вход • Текущ. разр. • Опт. разр. (наилучшее для монитора) • HDR (только SW271) • Назв. модели |

| Элемент | Функция | Диапазон |
|---------------------|---|---|
| Сбросить все | Сброс всех параметров режима, цвета и геометрии в стандартные заводские значения. | <ul style="list-style-type: none"> • ДА • НЕТ |

Варианты передачи данных через разъем USB-C™ (только SW271 / SW270C)

| | | |
|--------------------------|-------------------------------|-------------------------------|
| SW271 | 3840 x 2160@60Hz + USB 2.0 | 3840 x 2160@30Hz + USB 3.1 |
| Частота обновления | 60 Гц | 30 Гц |
| Скорость передачи по USB | 480 Мбит/с | 5 Гбит/с |

| | | |
|--------------------------|-------------------------------|-------------------------------|
| SW270C | 2560 x 1440@60Hz + USB 2.0 | 2560 x 1440@60Hz + USB 3.1 |
| Частота обновления | 60 Гц | 60 Гц |
| Скорость передачи по USB | 480 Мбит/с | 5 Гбит/с |

Меню клавиш контролера (только SW270C)

В меню могут быть доступны разные параметры в зависимости от источников входного сигнала, функций и настроек. Недоступные параметры меню будут иметь серый цвет. Недоступные клавиши будут отключены, а соответствующие значки экранного меню пропадут. Для моделей без определенных функций их настройки и соответствующие элементы не будут отображаться в меню.

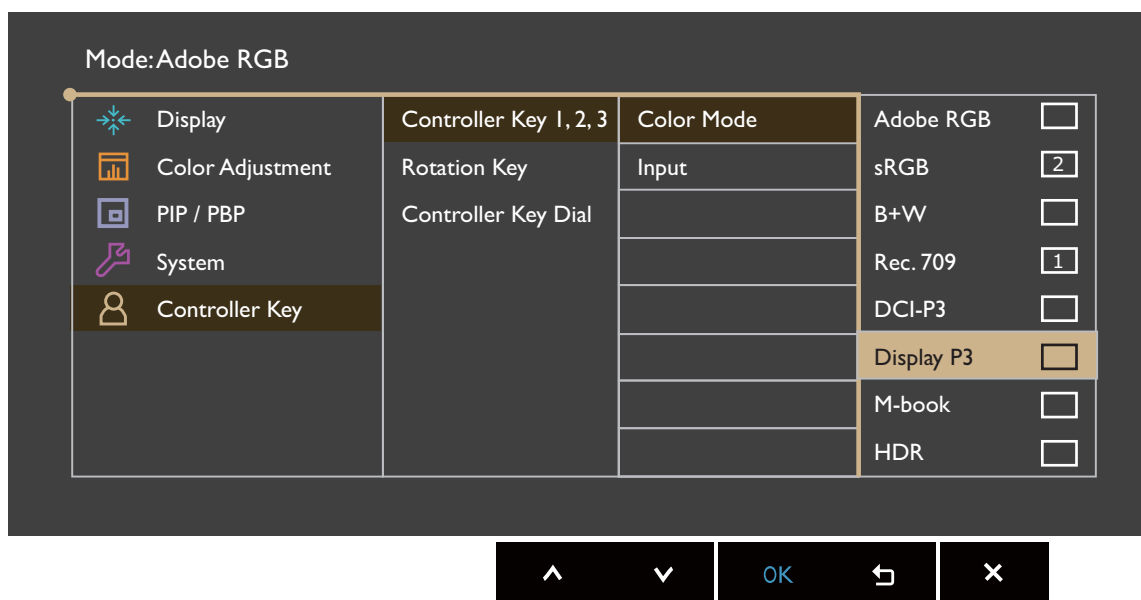









1. В меню горячих клавиш выберите (Меню).
2. Нажатием или выберите **Клавиша контроллера**.
3. Нажмите или для входа в подменю, затем нажатием или выберите пункт меню.
4. Для регулировки нажимайте или , а для выбора нажимайте или **OK**.
5. Для возврата к предыдущему меню нажмите или
6. Для выхода из меню нажмите

| Элемент | Функция | Диапазон |
|-----------------------------|---|--|
| Клав. контр. 1, 2, 3 | <p>Задаёт функции, которые будут запускаться по нажатию кнопки контроллера 1 / 2 / 3 на пульте Hotkey Puck G2. Положение кнопок см. в разделе Пульт Hotkey Puck G2 и базовые операции с ним (только SW270C) на стр. 43. Сначала выберите категорию, затем выберите не более 3 параметров, которые будут запускаться по нажатию этих кнопок. Цифры, показанные рядом с выбранными элементами, соответствуют клавишам контроллера, которым назначены параметры.</p> | <ul style="list-style-type: none"> • Цвет. режим • Вход |
| Клав. повор. | <p>Задаёт функцию, которая будет запускаться клавишей поворота на пульте Hotkey Puck G2. Положение кнопки см. в разделе Пульт Hotkey Puck G2 и базовые операции с ним (только SW270C) на стр. 43. Сначала выберите категорию, затем выберите не более 3 параметров, которые будут запускаться по нажатию этой кнопки.</p> | <ul style="list-style-type: none"> • Цвет. режим • Вход • Выключить звук |
| Клав. контр. - Ручка | <p>Задаёт функцию, которая будет запускаться по нажатию кнопки-ручки на пульте Hotkey Puck G2. Положение кнопки см. в разделе Пульт Hotkey Puck G2 и базовые операции с ним (только SW270C) на стр. 43.</p> | <ul style="list-style-type: none"> • Яркость • Контраст • Громкость |

Устранение неполадок

Часто задаваемые вопросы

Обработка изображения

-  Изображение размыто.
-  • Загрузите **Resolution file (Файл разрешения)** с веб-сайта (см. раздел "[Поддержка продукта](#)" на стр. 3). См. раздел "**Регулировка разрешения экрана**". Затем выберите правильное разрешение, частоту обновления и отрегулируйте параметры согласно этим инструкциям.
- Если используете удлинительный кабель VGA, то для проверки отсоедините его. Теперь изображение сфокусировано? Загрузите **Resolution file (Файл разрешения)** с веб-сайта (см. раздел "[Поддержка продукта](#)" на стр. 3). См. раздел "**Регулировка разрешения экрана**". Затем выберите правильное разрешение, частоту обновления и отрегулируйте параметры согласно этим инструкциям, чтобы оптимизировать изображение. Обычной причиной возникновения размытости являются потери в удлинительных кабелях. Для минимизации потери сигнала используйте высококачественный удлинительный кабель или кабель со встроенным усилителем.
-  Размытое изображение наблюдается только при разрешении, значение которого меньше физического (максимального) разрешения?
-  Загрузите **Resolution file (Файл разрешения)** с веб-сайта (см. раздел "[Поддержка продукта](#)" на стр. 3). См. раздел "**Регулировка разрешения экрана**". Выберите собственное разрешение.
-  Наблюдаются дефекты пикселей.
- Одна из нескольких точек на экране постоянно отображается черным, одна или несколько точек постоянно отображаются белым, одна или несколько точек постоянно имеют красный, зеленый, синий или другой цвет.
-  • Очистите ЖК-экран.
- Включите и выключите питание.
- Эти пиксели, которые либо постоянно светятся, либо не поджигаются, этот дефект типичен для ЖК-технологии.
-  Искаженные цвета изображения.
-  Изображение имеет желтый, голубой или розовый оттенок.
- Откройте меню **Изображение** и **Сбросить Цвет**, затем выберите **ДА**, чтобы сбросить настройки цвета и восстановить для них стандартные заводские значения.
- Если цвета изображения, а также цвет экранного меню искажены, вероятно, один из трех основных цветов отсутствует во входном сигнале. Проверьте разъемы сигнального кабеля. Если какой-либо из выводов разъемов погнут или поврежден, обратитесь за помощью к продавцу монитора.

- ? Изображение искажено, мигает или мерцает.
- ✓ Загрузите **Resolution file (Файл разрешения)** с веб-сайта (см. раздел "[Поддержка продукта](#)" на стр. 3). См. раздел "**Регулировка разрешения экрана**". Затем выберите правильное разрешение, частоту обновления и отрегулируйте параметры согласно этим инструкциям.
- ? На мониторе настроено исходное разрешение, но изображение искажено.
- ✓ Когда на мониторе выбрано исходное разрешение, изображение, передаваемое некоторыми источниками видеосигнала, может быть искажено или растянуто. Для просмотра изображения с любых источников с максимально высоким качеством можно использовать функцию **Режим отображ.** и выбрать формат, подходящий для используемого источника видеосигнала. Подробные сведения см. в разделе "[Формат](#)" на стр. 53 .
- ? Изображение смещено в одном направлении.
- ✓ Загрузите **Resolution file (Файл разрешения)** с веб-сайта (см. раздел "[Поддержка продукта](#)" на стр. 3). См. раздел "**Регулировка разрешения экрана**". Затем выберите правильное разрешение, частоту обновления и отрегулируйте параметры согласно этим инструкциям.
- ? У статического изображения на экране видна слабая тень.
- ✓
- Используя функцию управления питанием, задайте для компьютера и монитора включение режима энергосбережения ("спячки") по прошествии определенного периода бездействия.
 - Для предотвращения эффекта остаточного изображения используйте экранную заставку.

Индикатор электропитания

- ? Индикатор непрерывно горит белым или мигает белым.
- ✓
- Постоянное свечение индикатора белым означает, что питание монитора включено.
 - Если светодиодный индикатор горит белым и на экране отображается сообщение **Вне допустимого диапазона**, то это значит, что был установлен режим отображения, который не поддерживается данным монитором. Установите поддерживаемый режим. Загрузите **Resolution file (Файл разрешения)** с веб-сайта (см. раздел "[Поддержка продукта](#)" на стр. 3). См. раздел "**Регулировка разрешения экрана**". Затем выберите правильное разрешение, частоту обновления и отрегулируйте параметры согласно этим инструкциям.
 - Если индикатор мигает белым, то это значит, что включен режим управления питанием. Нажмите клавишу на клавиатуре компьютера или подвиньте мышь. Если это не даст результата, проверьте разъемы сигнального кабеля. Если какой-либо из выводов разъемов погнут или поврежден, обратитесь за помощью к продавцу монитора.
 - Если индикатор не горит, то проверьте, есть ли напряжение в сетевой розетке и исправна ли она, а также положение выключателя питания.

Органы управления экранного меню

- ? Органы управления экранного меню недоступны.
- ✓ Чтобы разблокировать органы управления экранного меню, если они по умолчанию заблокированы, нажмите и удерживайте любую кнопку в течение 10 секунд.

Сообщения экранного меню

- ? Во время загрузки компьютера на экране отображается сообщение **Вне допустимого диапазона**.
- ✓ Появление на экране сообщения **Вне допустимого диапазона** во время загрузки компьютера означает проблему совместимости компьютера, вызванную операционной системой или видеокартой. Система автоматически отрегулирует частоту обновления. Просто подождите, пока запустится операционная система.

Звук

- ? Не выводится звук через подключенные внешние динамики.
- ✓
 - Отключите наушники (если они подключены к монитору).
 - Проверьте правильность подключения к гнезду наушников.
 - Если питание на внешние динамики подается через USB, то проверьте правильность их USB-подключения.
 - Увеличьте громкость внешних динамиков (возможно, звук отключен или установлен на слишком низкий уровень).
 - Если установлено подключение через разъем USB-C™, то убедитесь, что на ноутбуке выбран надлежащий параметр вывода звука. Параметры аналогичны параметрам подключения "USB-наушников".

HDR

- ? На экране отображается сообщение **HDR: Эмуляция**.
- ✓ Это значит, что содержимое входного сигнала не совместимо с технологией HDR и что монитор переведен в режим эмуляции HDR. В разделе "[Использование технологии HDR](#)" на стр. 47 описано, как проверить, что вы используете поддерживаемый проигрыватель, содержимое и сертифицированный кабель.

Подключение через разъем USB-C™ (модели с разъемами USB-C™)

- ? С ноутбука не выдается видео или звук при подключении по USB-C™.
- ✓ Проверьте правильность подключения кабелей и настройки меню в следующем порядке:
 - Проверьте правильность подключения кабеля USB-C™ к монитору и ноутбуку. Дополнительные сведения см. в разделе "[Подключите видеокабель от ПК.](#)" на стр. 19.
 - Проверьте, что в качестве источника входного сигнала выбран **USB-C** в меню **Дисплей > Вход**.

Нужна дополнительная помощь?

Если приведенные в этом руководстве инструкции не помогут устранить проблему, то обратитесь к продавцу или перейдите на свой местный вебсайт с сайта [Support.BenQ.com](https://support.benq.com), чтобы получить дополнительную поддержку и найти местный сервисный центр.