

# **ЖК-монитор Acer**

## **Руководство пользователя**

Авторские права © 2020. Acer Incorporated.  
Все права защищены.

ЖК-монитор Асер Руководство пользователя  
Первый выпуск: 07/2020

В информацию, которая содержится в данной публикации, могут периодически вноситься изменения без обязательства уведомлять кого-либо о данных изменениях. Изменения вносятся в виде новых изданий данного руководства или дополнительных документов и публикаций. Компания не предоставляет заявлений или гарантий явно выраженного или подразумеваемого характера относительно содержания данного документа и, в частности, отказывается от подразумеваемых гарантий коммерческого качества или пригодности для определенной цели.

Запишите номер модели, серийный номер, дату и место приобретения в свободном поле. Серийный номер и номер модели записаны на этикетке, прикрепленной к компьютеру. Вся переписка относительно вашего устройства должна содержать серийный номер, номер модели и информацию о приобретении.

Запрещается воспроизводить, хранить в информационно-поисковых системах, передавать в любой форме и любыми средствами, электронным или механическим способом, фотокопировать, записывать и создавать иные копии информации, которая содержится в данной публикации, без предварительного письменного разрешения компании Acer Incorporated.

ЖК-монитор Асер Руководство пользователя

Номер модели: \_\_\_\_\_  
Серийный номер: \_\_\_\_\_  
Дата покупки: \_\_\_\_\_  
Место покупки: \_\_\_\_\_

Асер и логотип Асер являются зарегистрированными товарными знаками компании Acer Incorporated. Наименования изделий и товарные знаки других компаний, которые используются в тексте настоящего документа, служат исключительно для идентификации и принадлежат соответствующим компаниям.

# Информация о безопасности и удобстве

---

## Правила техники безопасности

Внимательно ознакомьтесь с данными инструкциями. Сохраните этот документ на будущее. Соблюдайте все предупреждения и инструкции, которые находятся на изделии.

## Особые примечания о ЖК-мониторах

Перечисленные ниже особенности характерны для ЖК-мониторов и не являются неисправностью.

- В связи с особенностями флуоресцентного излучения при первом использовании возможно мерцание экрана. Чтобы устранить мерцание, выключите и снова включите монитор.
- В зависимости от фона рабочего стола яркость экрана может быть неоднородной.
- ЖК-экран имеет не менее 99,99% эффективных пикселей. В нем может содержаться не более 0,01% неактивных или постоянно горящих пикселей.
- В связи с особенностями технологии ЖК-экранов при переключении изображения, которое оставалось на экране в течение длительного времени, может появиться остаточное изображение предыдущего экрана. В этом случае экран медленно восстанавливается при смене изображения или отключении питания на несколько часов.

## Очистка монитора

Выполняя очистку монитора, четко соблюдайте приведенные ниже инструкции.

- Перед очисткой не забывайте отключать монитор от сети.
- Протирайте экран и корпус спереди и по бокам мягкой салфеткой.

## Доступность

Электрическая розетка, к которой подключается кабель питания, должна располагаться в доступном месте, как можно ближе к оператору оборудования. Чтобы отключить питание оборудования, необходимо отсоединить кабель питания от электрической розетки.

## Безопасность при прослушивании

Для защиты органов слуха соблюдайте приведенные ниже инструкции.

- Постепенно уменьшайте громкость до получения четкого, не раздражающего звука без искажений.
- После установки нужной громкости не следует ее увеличивать, как только органы слуха к ней адаптируются.
- Ограничьте время прослушивания очень громкой музыки.
- Не следует увеличивать громкость, чтобы заглушить окружающий шум.
- Если вы не слышите, о чем говорят окружающие вас люди, следует уменьшить громкость.

## Предупреждения

- Не используйте устройство вблизи воды.
- Не ставьте устройство на неустойчивые тележки, подставки или столы. Устройство может серьезно пострадать при падении.
- Щели и отверстия предназначены для вентиляции, которая обеспечивает надежную работу устройства и защищает его от перегрева. Эти отверстия должны быть всегда открыты. Не следует закрывать отверстия, устанавливая устройство на кровати, диване, покрывале и аналогичных

поверхностях. Запрещается устанавливать устройство возле бытовых обогревательных приборов и батарей, а также встраивать в любые конструкции, в которых отсутствует надлежащая вентиляция.

- Не вставляйте никакие предметы в отверстия устройства, так как при этом они соприкасаются с деталями под опасно высоким напряжением и могут вызвать короткое замыкание. Все это приводит к возгоранию или поражению пользователя электрическим током. Защищайте устройство от попадания на его поверхность или внутрь любых жидкостей.
- Во избежание повреждения внутренних деталей и протечки электролита из батареи не ставьте устройство на вибрирующую поверхность.
- Не используйте устройство во время спортивных занятий и тренировок, а также в среде, подверженной вибрациям, так как это с большой вероятностью приведет к короткому замыканию или повреждению внутренних деталей устройства.
- Адаптер предназначен специально для данного монитора и не должен использоваться в других целях.
- С вашим устройством используется один из следующих источников питания:
- Производитель: DELTA: ADP-180TB F (19,5 В/ 180 Вт)

## **Использование электрического питания**

- Характеристики источника питания для данного устройства указаны на этикетке. Если вам неизвестны параметры доступного источника питания, обратитесь к торговому представителю или в местную энергетическую компанию.
- Ничего не ставьте на кабель питания. Не устанавливайте устройство так, чтобы кабель питания находился на проходе.
- При использовании удлинителя следите за тем, чтобы общий номинальный ток всего подключенного к нему оборудования не превышал допустимого значения тока удлинителя. Кроме того, суммарное значение тока всех устройств, подключенных к настенной розетке, не должно превышать значение тока предохранителя.
- Не перегружайте настенную розетку, разветвитель или удлинитель слишком большим количеством устройств. Общая нагрузка системы не должна превышать 80% от номинала цепи. При использовании удлинителя (разветвителя) нагрузка не должна превышать 80% от входного номинального тока удлинителя.
- Кабель питания данного устройства оснащен трехконтактной вилкой с заземлением. Вилка подключается только к заземленной электрической розетке. Перед подключением штепсельной вилки кабеля питания убедитесь, что розетка имеет заземление. Запрещается подсоединять штепсельную вилку к незаземленной электрической розетке. Для получения подробной информации обращайтесь к электрику.

### **Внимание!**

Заземляющий контакт является средством безопасности. Использование электрической розетки без заземления может стать причиной поражения электрическим током и (или) травмы.

### **Примечание.**

Кроме того, заземляющий контакт обеспечивает хорошую защиту от неожиданного шума от работающих поблизости электроприборов, создающих помехи для данного устройства.

- Используйте устройство только с входящим в комплект кабелем питания. Выполняя замену шнура питания, убедитесь, что новый шнур питания отвечает следующим требованиям: съемный шнур, сертифицирован UL/CSA, тип SPT-2, номинальный ток и напряжение не менее 7 А и 125 В, утвержден VDE или аналогичной организацией, максимальная длина 4,6 м.

## Обслуживание устройства

Не пытайтесь самостоятельно выполнять обслуживание данного устройства, так как при открывании или снятии крышек вы подвергаетесь воздействию опасного напряжения и других факторов риска. Любое сервисное обслуживание устройства должно выполняться только квалифицированными специалистами сервисной службы.

Отключите устройство от электросети и обратитесь к квалифицированному специалисту по ремонту в следующих случаях:

- кабель питания или вилка повреждены, порезаны или изношены;
- в устройство попала жидкость;
- в устройство попала дождевая вода или влага;
- произошло падение устройства или повреждение его корпуса;
- наблюдаются очевидные нарушения в работе устройства, свидетельствующие о необходимости технического обслуживания;
- имеются нарушения в работе устройства после выполнения всех инструкций по эксплуатации.

### Примечание.

Отрегулируйте только те параметры, которые описаны в инструкциях по эксплуатации, так как неправильная настройка других параметров может привести к повреждению устройства, а для восстановления нормального состояния устройства, как правило, требуется длительная работа квалифицированного технического специалиста.

## Взрывоопасные среды

Находясь на территории с взрывоопасной атмосферой, выключите прибор и соблюдайте требования всех знаков и инструкций. В число взрывоопасных сред входят территории, где обычно рекомендуется выключать двигатель автомобиля. Искра в такой среде может стать причиной взрыва или пожара и привести к травмам или смерти. Отключайте устройство, находясь на складах и в зонах хранения и распределения горючего, на химических заводах и в зонах проведения взрывных работ. Зоны с взрывоопасной атмосферой, как правило, наглядно обозначены. В их число входят зоны под палубой судов, склады химических веществ и пункты их перевозки, автомобили, работающие на сжиженном углеводородном газе (например, бутане или пропане), и зоны, в атмосфере которых содержатся такие химические вещества или частицы, как мука, пыль или металлические порошки.

## Дополнительная информация о безопасности

Данное устройство и его модификации могут содержать мелкие детали. Храните их в недоступном для детей месте.

## Информация об утилизации ИТ-оборудования

Компания Асер строго придерживается принципов защиты окружающей среды и вторичной переработки оборудования. Для этого в рамках основной политики компании по уменьшению нагрузки на окружающую среду производится повторное использование и утилизация отработавшего оборудования.

Сотрудники компании Асер очень серьезно относятся к влиянию своей деятельности на окружающую среду и стремятся выявлять и применять оптимальные методы работы для снижения воздействия производимых устройств на экологию.

Для получения дополнительной информации и помощи по утилизации посетите веб-сайт:

<https://www.acer-group.com/sustainability/en/our-products-environment.html>

Для получения дополнительной информации о функциях и характеристиках наших других устройств посетите веб-сайт [www.acer-group.com](http://www.acer-group.com).

## Инструкции по утилизации



По окончании срока службы не выбрасывайте электронное устройство вместе с бытовыми отходами. Для уменьшения загрязняющего воздействия и обеспечения максимальной защиты окружающей среды рекомендуется направлять устройство на вторичную переработку. Для получения дополнительной информации о нормах утилизации отходов электрического и электронного оборудования (WEEE) посетите веб-сайт: <https://www.acer-group.com/sustainability/en/our-products-environment.html>.

## Заявление относительно пикселей ЖК-монитора

Данный ЖК-монитор изготовлен с применением высокоточных технологий. При этом некоторые пиксели иногда срабатывают ошибочно или выглядят как черные или красные точки. Это не влияет на записанное изображение и не является неисправностью.

Сведения об управлении питанием

- Активация спящего режима монитора после 15 минут бездействия пользователя.
- Для пробуждения монитора в неактивном режиме переместите мышь или нажмите клавишу на клавиатуре.

## Советы и рекомендации по удобному использованию

Пользователи компьютеров часто жалуются на зрительное напряжение и головную боль после продолжительного использования монитора. Также пользователи подвержены риску получения травм в случае длительной работы за компьютером. Длительные периоды работы, неудачная поза, вредный стиль работы, стресс, неудовлетворительные условия труда, состояние здоровья пользователя и другие факторы сильно увеличивают опасность получения травм.

Неправильное использование компьютера может вызвать кистевой туннельный синдром, тендинит, тендосиновит и другие заболевания опорно-двигательного аппарата. В кистях рук, запястьях, руках, плечах, шее и спине могут появиться приведенные ниже симптомы:

- онемение, либо ощущение жжения или покалывания;
- ноющая боль, повышенная чувствительность или болезненность;
- боли, отек или дрожь;
- тугоподвижность или скованность;
- ощущение холода или слабость.

При появлении перечисленных симптомов или других периодических или постоянных нарушений и (или) болей, связанных с работой за компьютером, необходимо незамедлительно обратиться к врачу и сообщить об этом в отдел охраны труда и здоровья своей компании.

Ниже приведены рекомендации по более удобному использованию компьютера.

### Выбор «зоны комфорта»

Чтобы выбрать наиболее удобную для работы зону, необходимо отрегулировать угол обзора монитора, установить подставку для ног или отрегулировать высоту кресла. Выполняйте следующие рекомендации:

- не находитеcь слишком долго в одной и той же позе;
- старайтесь не сутулиться, наклоняясь вперед, и (или) не отклоняться назад;
- периодически вставайте и ходите, чтобы снять напряжение мышц ног.

## **Забота о зрении**

Длительная работа за монитором, ношение неправильно подобранных очков или контактных линз, яркий свет в глаза, чрезмерное освещение помещения, плохая фокусировка экрана, очень мелкие шрифты и низкая контрастность изображений могут вызвать зрительное напряжение. Ниже приведены рекомендации по снижению зрительного напряжения.

### **Глаза**

- Часто давайте отдых глазам.
- Регулярно давайте глазам отдых, отводя их от монитора и направляя взгляд на удаленную точку.
- Чаще моргайте для увлажнения глаз.

### **Дисплей**

- Содержите дисплей в чистоте.
- Держите голову на уровне выше верхнего края дисплея, чтобы глаза смотрели вниз, когда взгляд направлен на середину дисплея.
- Отрегулируйте яркость и (или) контрастность дисплея: для удобства работы текст должен быть хорошо читаемым, а рисунки –четкими.
- Защита от появления бликов и отражений на экране:
  - установите дисплей боком к окну или другому источнику света;
  - уменьшите освещение в помещении с помощью занавесок, штор или жалюзи;
  - используйте направленный свет;
  - измените угол обзора дисплея;
  - воспользуйтесь противобликовым фильтром;
  - установите козырек для дисплея, например, закрепите кусок картона над верхним передним краем дисплея;
- избегайте неподходящей настройки угла обзора дисплея;
- старайтесь длительное время не смотреть на источники яркого света, например, открытые окна.

## **Приобретение полезных привычек во время работы**

Выработайте полезные привычки для более удобного и эффективного использования компьютера:

- часто и регулярно делайте короткие перерывы;
- выполняйте упражнения на растяжку мышц;
- как можно чаще выходите на свежий воздух;
- регулярно занимайтесь гимнастикой и укрепляйте здоровье.



**Acer Incorporated**  
8F, 88, Sec. 1, Xintai 5th Rd, Xizhi  
New Taipei City 221, Taiwan

## Declaration of Conformity

We,

**Acer Incorporated**

8F, 88, Sec. 1, Xintai 5th Rd., Xizhi, New Taipei City 221, Taiwan

And,

**Acer Italy s.r.l.**

Viale delle Industrie 1/A, 20020 Arese (MI), Italy

Tel: +39-02-939-921, Fax: +39-02 9399-2913

www.acer.it

<b>Product:</b>	<b>LCD Monitor</b>
<b>Trade Name:</b>	<b>Acer</b>
<b>Model Number:</b>	<b>X34</b>
<b>SKU Number:</b>	<b>X34 xxxxxx;</b> <b>(“x” = 0~9, a~z, A~Z, or blank)</b>

We, Acer Incorporated, hereby declare under our sole responsibility that the product described above is in conformity with the relevant Union harmonization legislations as below Directive and following harmonized standards and/or other relevant standards have been applied:

**EMC Directive: 2014/30/EU**

<input checked="" type="checkbox"/> EN55032:2015+AC: 2016 Class B	<input checked="" type="checkbox"/> EN 55024:2010+A1: 2015
<input checked="" type="checkbox"/> EN61000-3-2:2014 Class D	<input checked="" type="checkbox"/> EN61000-3-3:2013

**LVD Directive: 2014/35/EU**

<input checked="" type="checkbox"/> EN 62368-1: 2014+ A11: 2017
---

**RoHS Directive: 2011/65/EU**

<input checked="" type="checkbox"/> EN 50581:2012
---

**ErP Directive: 2009/125/EC**

<input checked="" type="checkbox"/> (EU) 2019/ 2021; EN 50564:2011
--

Year to begin affixing CE marking: 2020.

**RU Jan / Sr. Manager**  
**Acer Incorporated (Taipei, Taiwan)**

**Nov. 12, 2020**

**Date**





**Acer America Corporation**  
333 West San Carlos St., San Jose  
Suite 1500  
CA 95110, U. S. A.  
Tel : 254-298-4000  
Fax : 254-298-4147  
www.acer.com



**Federal Communications Commission  
Supplier's Declaration of Conformity**

This device complies with Part 15 of the FCC Rules. Operation is subject to the following two conditions: (1) this device may not cause harmful interference, and (2) this device must accept any interference received, including interference that may cause undesired operation.

The following local Manufacturer /Importer is responsible for this declaration:

<b>Product:</b>	<b>LCD Monitor</b>
<b>Model Number:</b>	<b>X34</b>
<b>SKU Number:</b>	<b>X34 xxxxxx</b> <b>("x" = 0~9, a ~ z, or A ~ Z)</b>
<b>Name of Responsible Party:</b>	<b>Acer America Corporation</b>
<b>Address of Responsible Party:</b>	<b>333 West San Carlos St.</b> <b>Suite 1500</b> <b>San Jose, CA 95110</b> <b>U. S. A.</b>
<b>Contact Person:</b>	<b>Acer Representative</b>
<b>Phone No.:</b>	<b>254-298-4000</b>
<b>Fax No.:</b>	<b>254-298-4147</b>

# Оглавление

<b>Информация о безопасности и удобстве</b> .....	<b>ii</b>
Правила техники безопасности.....	ii
Особые примечания о ЖК-мониторах.....	ii
Очистка монитора.....	ii
Доступность.....	ii
Безопасность при прослушивании.....	ii
Предупреждения.....	ii
Использование электрического питания.....	iii
Обслуживание устройства.....	iv
Взрывоопасные среды.....	iv
Дополнительная информация о безопасности.....	iv
Информация об утилизации ИТ-оборудования.....	iv
Инструкции по утилизации.....	v
Заявление относительно пикселей ЖК-монитора.....	v
Советы и рекомендации по удобному использованию.....	v
Выбор «зоны комфорта».....	v
Забота о зрении.....	vi
Приобретение полезных привычек во время работы.....	vi
<b>Комплектность</b> .....	<b>1</b>
<b>Регулировка положения монитора</b> .....	<b>2</b>
Демонтаж застежки-липучки.....	2
Регулировка по высоте.....	2
Наклон.....	3
Поворот.....	3
<b>Монтаж на стене</b> .....	<b>4</b>
<b>Общие сведения о мониторе</b> .....	<b>5</b>
Подключение кабелей.....	5
Подключение блока питания и сетевого кабеля питания.....	6
Режим энергосбережения.....	6
Канал данных дисплея (Display Data Channel –DDC).....	7
Таблица стандартных режимов синхронизации.....	9
<b>Использование оперативного меню</b> .....	<b>10</b>
Главная страница.....	10
Функциональная кнопка 1 (по умолчанию: «Modes» (Режимы)).....	10
Функциональная кнопка 2 (по умолчанию: «Brightness» (Яркость)).....	11
Горячая клавиша 3 (Выбор входа).....	11
Главное меню.....	11
<b>Поиск и устранение неполадок</b> .....	<b>19</b>

# Комплектность

Откройте коробку и проверьте наличие в ней следующих компонентов. Упаковочные материалы сохраните для транспортировки или перевозки монитора в будущем.

ЖК-монитор

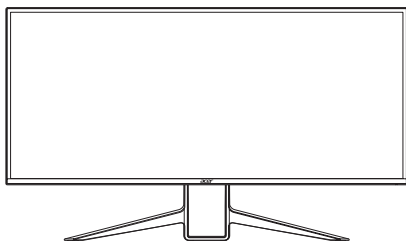

Краткое руководство пользователя



Гарантийный талон

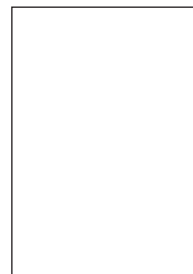

Кабель USB  
(дополнительная принадлежность)

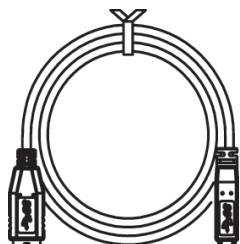

Кабель USB Type-C  
(дополнительная принадлежность)

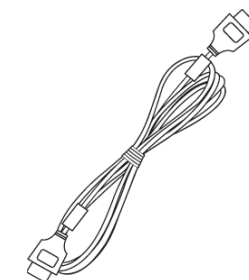
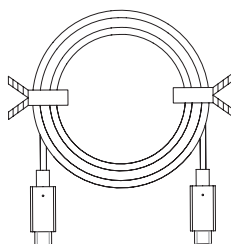

Кабель HDMI  
(дополнительная принадлежность)

Кабель питания переменного тока

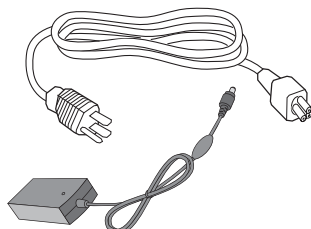

Кабель DP (дополнительная принадлежность)

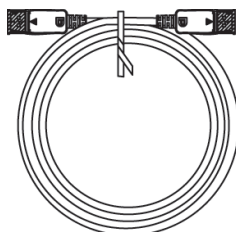

# Регулировка положения монитора

- Для обеспечения оптимального просмотра рекомендуется повернуться лицом к монитору, после чего отрегулировать угол его наклона в соответствии с вашими предпочтениями.
- Во избежание падения монитора придерживайте подставку в процессе регулировки угла наклона экрана.
- Угол наклона экрана регулируется в пределах от  $-5^{\circ}$  до  $+35^{\circ}$ , поворот — на  $\pm 30^{\circ}$  влево и вправо. Высота экрана регулируется в пределах 130 мм.

## Демонтаж застежки-липучки

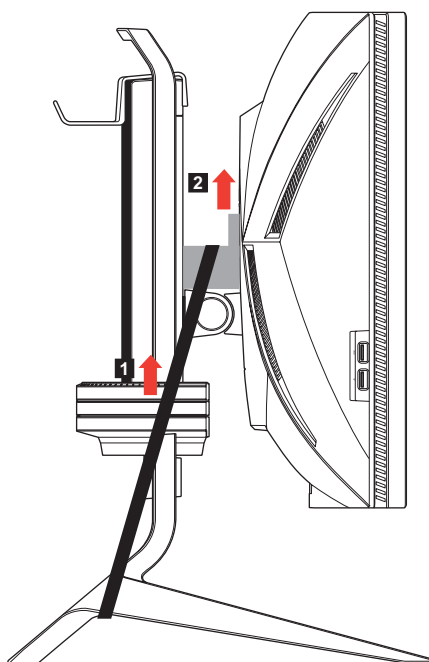

### Примечание.

Застежка-липучка предупреждает внезапное изменение высоты и нанесение травм пользователям!

## Регулировка по высоте

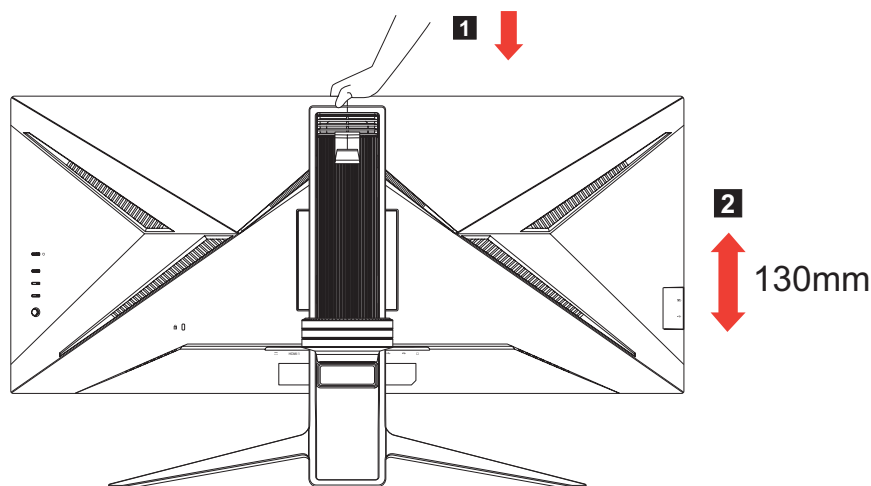

### Примечание.

Отрегулируйте высоту монитора, нажав на его верхнюю панель.

## Наклон

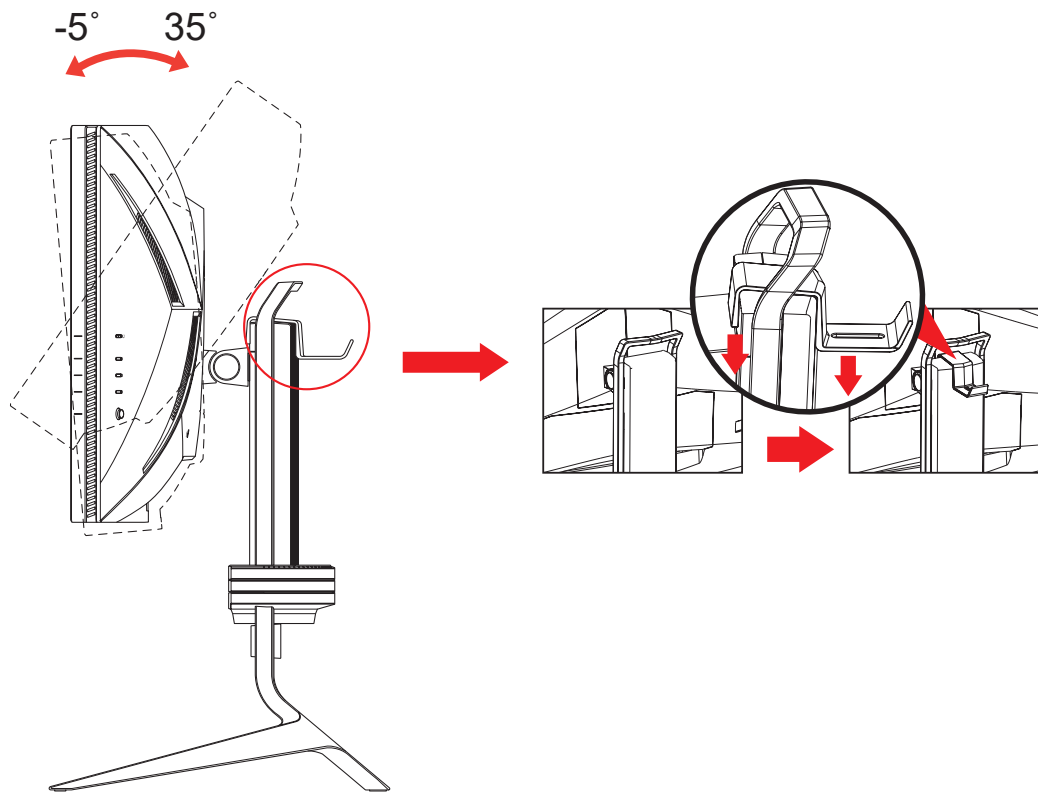

## Поворот

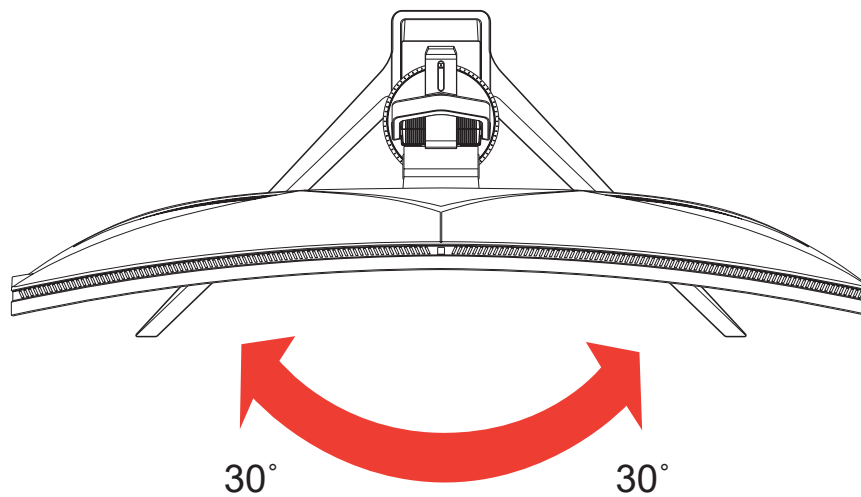

# Монтаж на стене

Подготовка к установке дополнительного кронштейна для монтажа монитора на стене.

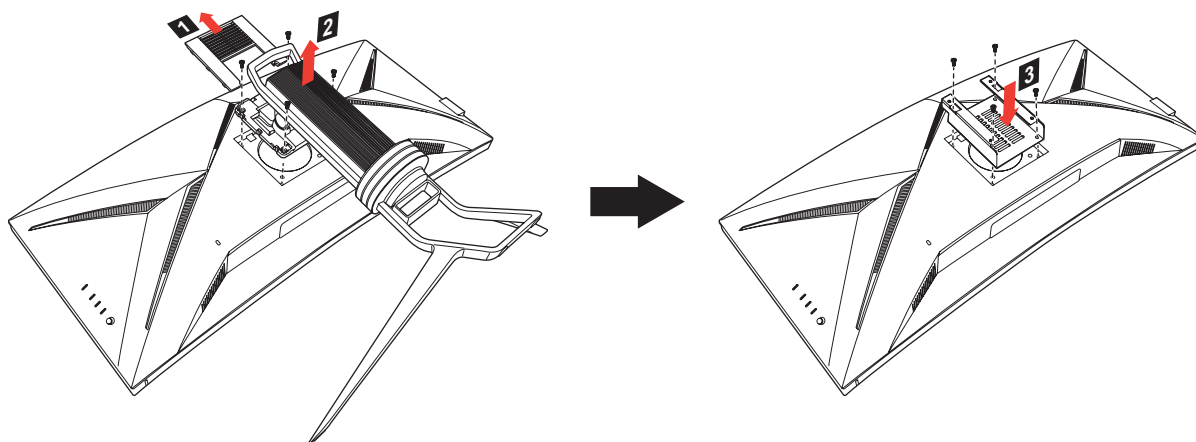

Монитор можно закрепить на настенном кронштейне, приобретенном отдельно. Перед этой процедурой отсоедините кабель питания. Выполните указанные ниже шаги.

1. Снимите основание.
2. Согласно инструкциям производителя соберите настенный кронштейн.
3. Поместите настенный кронштейн на заднюю панель монитора. Совместите отверстия на кронштейне с отверстиями на задней панели монитора.
4. Вставьте 4 винта в отверстия и затяните их.
5. Снова подсоедините кабели. Инструкции по настенному монтажу представлены в руководстве по эксплуатации настенного кронштейна.

## Примечание.

- Отверстия для крепежных винтов VESA имеются не на всех моделях, обратитесь за справкой к продавцу устройства.
- При установке с помощью комплекта для настенного монтажа рекомендуется использовать комплект креплений VESA (100x100 мм) с винтами M4 x 10 (Д) мм, чтобы прикрепить монитор к стене.

# Общие сведения о мониторе

## Органы управления



1



2



3











4



5

## Кнопки управления

1	Кнопка питания	Включение и выключение монитора. Синий цвет индикатора — монитор включен. Желтый — монитор находится в энергосберегающем режиме.
2	Функциональная кнопка  / 	a. Просмотр Главной страницы. Нажмите эту кнопку еще раз, чтобы перейти к функции hotkey1 (горячая клавиша 1). b. После открытия окна Function Menu (Функциональное меню) нажмите на эту кнопку, чтобы просмотреть основные сведения о мониторе и используемом выходе или сбросить пользовательские параметры цвета и восстановить исходные значения.
3	Функциональная кнопка  / 	a. Просмотр Главной страницы. Нажмите эту кнопку еще раз, чтобы перейти к функции hotkey2 (горячая клавиша 2). b. После открытия окна Function Menu (Функциональное меню) нажмите на эту кнопку, чтобы выбрать режим сценария или режим игры.
4	Функциональная кнопка  / 	a. Просмотр Главной страницы. Нажмите кнопку еще раз, чтобы перейти к функции выбора входа. b. После открытия окна Function Menu (Функциональное меню) нажмите на эту кнопку, чтобы закрыть экранное меню.
5	Функциональная кнопка  / 	a. Просмотр Главной страницы. Нажмите кнопку еще раз, чтобы перейти к следующей функции в функциональном меню. b. Кнопка управления на задней стороне рамки дисплея действует как джойстик. Для перемещения курсора двигайте кнопкой в четырех направлениях. Используйте эту кнопку для выбора необходимой настройки. Красным цветом выделены активные параметры. Серым цветом выделены неактивные параметры.

## Подключение кабелей

Для подключения монитора к компьютеру выполните указанные ниже действия.

1. Выключите компьютер и отсоедините кабель питания компьютера от электрической розетки.
2. Подключите один разъем сигнального кабеля к входу DP (может отсутствовать) и (или) HDMI (может отсутствовать) на мониторе, а другой разъем — к выходу DP (может отсутствовать) и (или) HDMI (может отсутствовать) на видеокарте компьютера.
3. Подключите USB-кабель (приобретается отдельно):  
Подключите кабель USB 3.0 к порту.
4. Подключите кабель USB Type C (приобретается отдельно):  
Подключите кабель USB Type C к разъему для быстрой зарядки.  
Подключите кабель USB Type C к порту.
5. Подключите кабель питания монитора к разъему питания на задней панели монитора.
6. Подключите кабели питания компьютера и монитора к ближайшей электрической розетке.

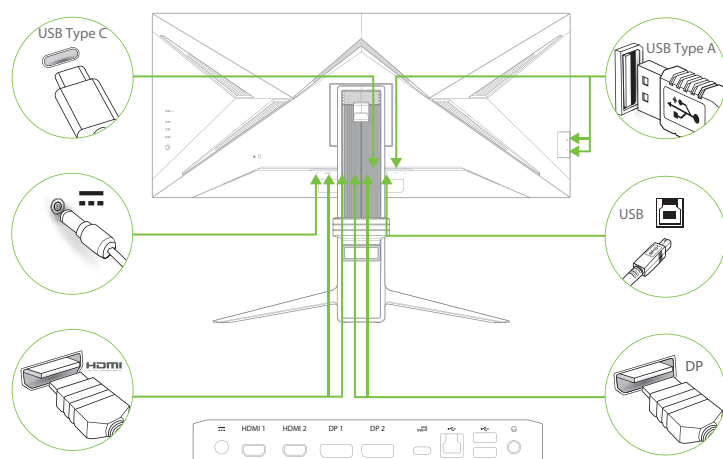

### Примечание.

- Аудиовыход предназначен только для моделей с аудиовыходом. Дополнительные инструкции представлены в руководстве по эксплуатации.
- Зарядка USB-устройств осуществляется только при включенном мониторе.
- Порт Type-C поддерживает подачу питания для зарядки устройств до 20 В/4,25 А.
- Зарядный порт USB-A поддерживает быструю зарядку до 5 В/ 1,5 А, а остальные порты – 5 В/ 0,9 А.

## Подключение блока питания и сетевого кабеля питания

- Сначала убедитесь в том, что используемый кабель питания соответствует параметрам местной электросети.
- Монитор оснащен универсальным блоком питания, который совместим с напряжением 100/120 В переменного тока и 220/240 В переменного тока. Пользовательская настройка не требуется.
- Подсоедините разъем кабеля питания переменного тока к блоку питания и подсоедините вилку к электрической розетке.

Для мониторов, работающих от 120 В переменного тока:

- Используйте утвержденный UL кабель питания с проводами типа SVT и вилкой номиналом 10 А, 125 В.

Для мониторов, работающих от 220/240 В переменного тока:

- Используйте кабель питания H05VV-F с вилкой номиналом 10 А, 250 В. Кабель питания должен быть утвержден для использования в стране, где будет установлено оборудование.

## Режим энергосбережения

Монитор переключается в режим энергосбережения управляющим сигналом от контроллера дисплея, при этом индикатор питания светится желтым цветом.

Состояние	Индикатор
Монитор включен	Синий
Режим энергосбережения	Желтый

Монитор находится в режиме энергосбережения до обнаружения управляющего сигнала или до активации клавиатуры или мыши. Переход из режима активного выключения во включенное состояние занимает примерно 3 секунды.



## Канал данных дисплея (Display Data Channel –DDC)

Для упрощения установки при поддержке протокола DDC монитор поддерживает технологию «plug-and-play» (готово к работе без дополнительной настройки). DDC –это коммуникационный протокол, посредством которого монитор автоматически информирует главную систему о своих возможностях, например, поддерживаемом разрешении и режиме синхронизации. Монитор поддерживает стандарт DDC2B.

### 20-контактный сигнальный кабель цветного дисплея

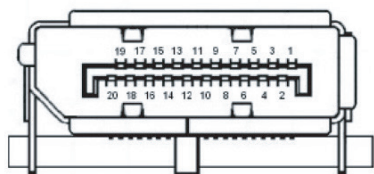

КОНТАКТ №	Описание	КОНТАКТ №	Описание
1	ML_Lane 0+	2	GND
3	ML_Lane 0-	4	ML_Lane 1+
5	GND	6	ML_Lane 1-
7	ML_Lane 2+	8	GND
9	ML_Lane 2-	10	ML_Lane 3+
11	GND	12	ML_Lane 3-
13	CONFIG1	14	CONFIG2
15	AUX CH+	16	GND
17	AUX CH-	18	Горячее подключение
19	Возврат	20	DP_PWR

### 19-контактный сигнальный кабель цветного дисплея

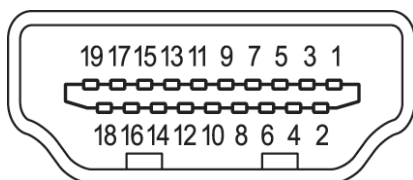

КОНТАКТ №	Описание	КОНТАКТ №	Описание
1	TMDS Data2+	2	TMDS Data2 Shield
3	TMDS Data2-	4	TMDS Data1+
5	TMDS Data1 Shield	6	TMDS Data1-
7	TMDS Data0+	8	TMDS Data0 Shield

КОНТАКТ №	Описание	КОНТАКТ №	Описание
9	TMDS Data0-	10	TMDS Clock+
11	TMDS Clock Shield	12	TMDS Clock-
13	CEC	14	Зарезервировано (не подключен на устройстве)
15	SCL	16	SDA
17	Общий DDC/CEC	18	Питание +5 В
19	Определение горячего подключения		

## 24-контактный кабель USB Type C

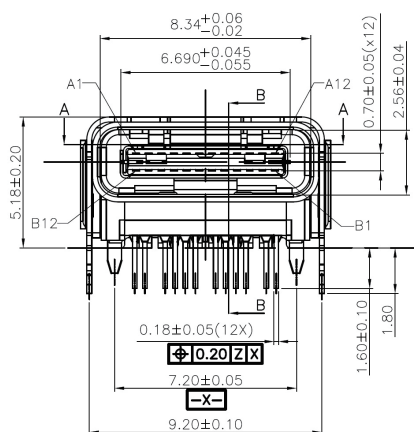

КОНТАКТ №	Описание	КОНТАКТ №	Описание
A1	GND	B12	GND
A2	SSTXp1	B11	SSTXp1
A3	SSTXn1	B10	SSTXn1
A4	VBUS	B9	VBUS
A5	CC1	B8	CC1
A6	Dp1	B7	Dp1
A7	Dn1	B6	Dn1
A8	SBU1	B5	SBU1
A9	VBUS	B4	VBUS
A10	SSTXn2	B3	SSTXn2
A11	SSTXp2	B2	SSTXp2
A12	GND	B1	GND

## Таблица стандартных режимов синхронизации

РЕЖИМ			
РЕЖИМ	Разрешение		
1	VGA	640x480	60Hz
2	SVGA	800x600	60Hz
3	XGA	1024x768	60Hz
4	SXGA	1280x1024	60Hz
5	VESA	1280x720	60Hz
6	WXGA	1280x800	60Hz
7	WXGA+	1680x1050	60Hz
8	UXGA	1920x1080	60Hz
9	UXGA*	2560x1440	60Hz
10	UltraWide QHD	3840x1600	60Hz
11	UltraWide QHD	3840x1600	100Hz
12	UltraWide QHD	3840x1600	144Hz
13	UltraWide QHD	3840x1600	185Hz

### Примечание.

Режимы синхронизации 1, 2, 3, 10 являются стандартными.

Режимы синхронизации 4, 5, 6, 7, 8, 9 поддерживаются видеокартами ПК.

Режим синхронизации 11 поддерживается только для порта HDMI/DP.

Режимы синхронизации 12, 13 поддерживаются только для порта DP.

В режиме 13 используется повышенная частота кадров.

# Использование оперативного меню

## Примечание.

Следующая информация предназначена лишь для общего ознакомления. Приведенные характеристики могут отличаться от действительных характеристик конкретного продукта.

С помощью экранного меню можно настроить параметры ЖК-монитора. Нажмите кнопку вызова экранного меню. С помощью экранного меню можно регулировать качество изображения, расположение экранного меню и общие параметры. Для регулировки дополнительных параметров следуйте данным указаниям:

## Главная страница

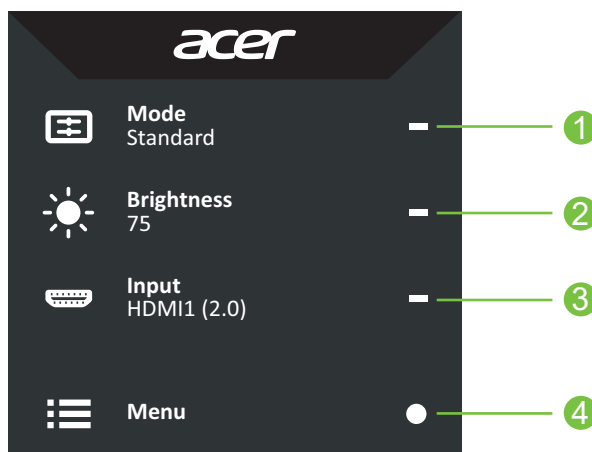

1. Функциональная кнопка 1  
Modes (Режимы), Volume (Громкость), Gamma (Гамма), Contrast (Контрастность), Blue Light (Фильтр синего света), Over Drive (Разгон), VRB, PIP/PBP.
2. Функциональная кнопка 2  
Modes (Режимы), Volume (Громкость), Gamma (Гамма), Contrast (Контрастность), Blue Light (Фильтр синего света), Over Drive (Разгон), VRB, PIP/PBP.
3. Функциональная кнопка 3  
Переключение входов.
4. Главное меню

## Функциональная кнопка 1 (по умолчанию: «Modes» (Режимы))

Выбор режима сценария (Action (Сюжетная игра), Racing (Гонки), Sports (Спорт)) для пользовательского профиля или режима сценария (User (Пользовательский), Standard (Стандартный), ECO (ЭКО), Graphics (Графика), HDR).

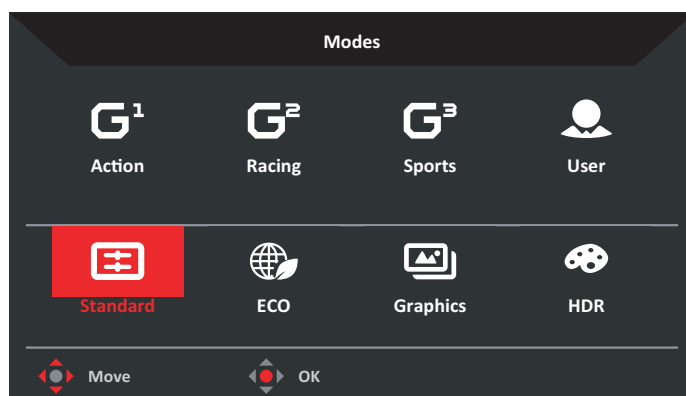

## Функциональная кнопка 2 (по умолчанию: «Brightness» (Яркость))

Вызов меню Brightness (Яркость) и настройка яркости. После завершения настройки нажмите на джойстик, чтобы сохранить значения и закрыть текущую страницу.

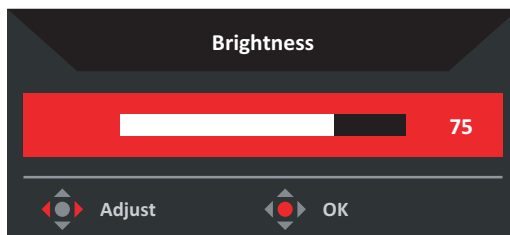



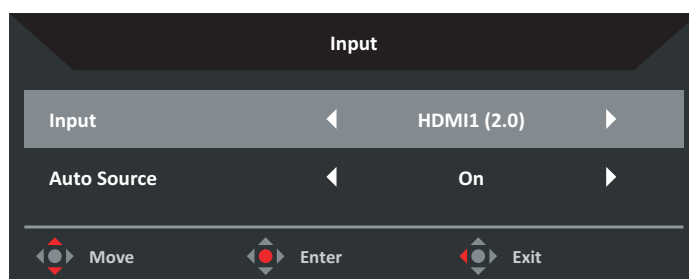

## Горячая клавиша 3 (Выбор входа)

Откройте меню выбора входа и выберите вход HDMI1 (2.0), HDMI2 (2.0), DP1, DP2 и TYPE C либо включите Auto Source (Автовыбор входа). После завершения настройки нажмите на джойстик, чтобы сохранить значения и закрыть текущую страницу.



## Главное меню

- » Нажмите кнопку **MENU**, чтобы вызвать экранное меню.
- » Переместите джойстик  вверх▲ или вниз▼, чтобы выбрать пункт Picture (Изображение) в экранном меню. Затем переместите джойстик вправо для выбора параметров настройки и нажмите на джойстик, чтобы открыть нужный параметр.
- » Чтобы настроить значение параметра на шкале регулировки, перемещайте джойстик  влево◀ или вправо▶.
- » Функциональная кнопка «Информация»  - : отображение сведений о мониторе и вызов меню сброса.
- » Функциональная кнопка «Режимы»  - : вызов меню переключения режимов.
- » Функциональная кнопка «Выход»  - : сохранение значений и закрытие текущей страницы.

## Picture (Изображение)

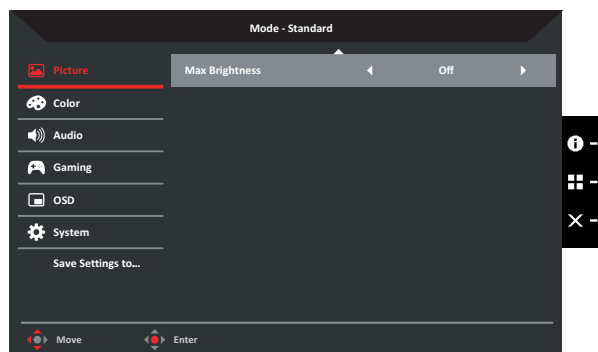
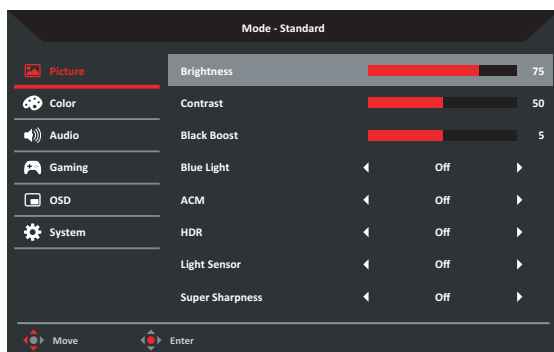

- **Brightness (Яркость):** регулировка яркости в диапазоне от **0** до **100**.  
*Примечание.* Регулировка баланса между светлыми и темными участками изображения.
- **Contrast (Контрастность):** регулировка контрастности в диапазоне от **0** до **100**.  
*Примечание.* Степень различия между светлыми и темными участками изображения.
- **Black Boost (Усиление черного):** регулировка усиления черного в диапазоне от **0** до **10**. Эта функция улучшает отображение темных участков путем повышения яркости, не изменяя более светлые участки.  
*Примечание.* Если изображение очень яркое или содержит мало теней, регулировка этой функции может не дать никаких результатов.
- **Blue Light (Фильтр синего света):** фильтрация синего света для защиты органов зрения путем регулировки его яркости – **Off (Выкл.)**, **80%**, **70%**, **60%** или **50%**.  
*Примечание.*
  - Чем выше значение, тем больше яркость синего света. Для наилучшей защиты установите минимальное значение.
  - Если функция Blue Light (Фильтр синего света) **Включена**, в меню яркости и контрастности будет отображаться значение «Blue Light» (Фильтр синего света).
- **Адаптивная система управления контрастностью (АСМ):** динамическая регулировка коэффициента контрастности контрастности изображения для достижения сверхвысокой четкости изображений. Каждая сцена анализируется для покадровой настройки изображения, улучшения качества цветопередачи и достижения максимальной белизны белых тонов и максимальной глубины темных тонов. Адаптивная система управления контрастностью позволяет сократить энергопотребление ЖК-монитора и экономить энергию. **On (Вкл.)** или **Off (Выкл.)** этой функции.
- **High Dynamic Range (HDR):** воспроизведение расширенного динамического диапазона светимости с сохранением детализации самых темных и самых ярких участков. Доступны значения **Off (Выкл.)** (функция выключена), **Auto (Авто)** (функция HDR применяется автоматически для улучшения изображения на экране) или **HDR-400**.  
*Примечание.* При установке для функции HDR значения **Auto (Авто)** или **HDR-400**:
  - Для параметров Mode (Режим) и Color Space (Цветовое пространство) автоматически устанавливается **HDR**.
  - Функции Contrast (Контрастность), Black Boost (Усиление черного), Blue Light (Фильтр синего света), ACM, Light Sensor (Датчик света), Gray Scale Mode (Режим уровней серого), 6-axis Hue (Оттенок 6-осевой), 6-axis Saturate (Насыщенность 6-осевая), DP Format (Формат DP) и PIP/PBP будут неактивны.
- **Light Sensor (Датчик света):** определение условий освещенности помещения и динамическая оптимизация яркости изображения и параметров цвета. Доступны значения **Off (Выкл.)** (функция выключена), **Level 1 (Уровень 1)** (яркость автоматически изменяется до минимального диапазона), **Level 2 (Уровень 2)** (яркость автоматически изменяется до умеренного диапазона) или **Level 3 (Уровень 3)** (яркость автоматически изменяется до максимального диапазона).
- **Super Sharpness (Суперрезкость):** Функция Super Sharpness (Суперрезкость) позволяет сделать изображение более резким и четким путем увеличения плотности пикселей исходного изображения. **On (Вкл.)** или **Off (Выкл.)** этой функции.
- **Max Brightness (Максимальная яркость):** по умолчанию данный режим отключен.



**Примечание.** Для защиты окружающей среды для дисплея по умолчанию установлен низкий уровень яркости. Вы можете отрегулировать этот параметр, выполнив следующие действия:

Шаг 1: Откройте экранное меню и выберите Изображение > Макс. яркость и вместо Выкл. установите Вкл., чтобы увеличить яркость.

Шаг 2: Установив для параметра Макс. яркость значение Вкл., установите нужное вам значение параметра Яркость в диапазоне 0-100.

## Color (Цвет)

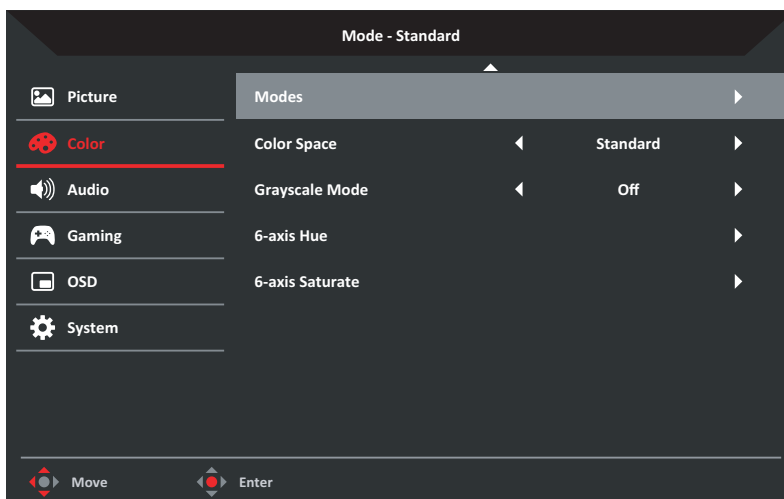
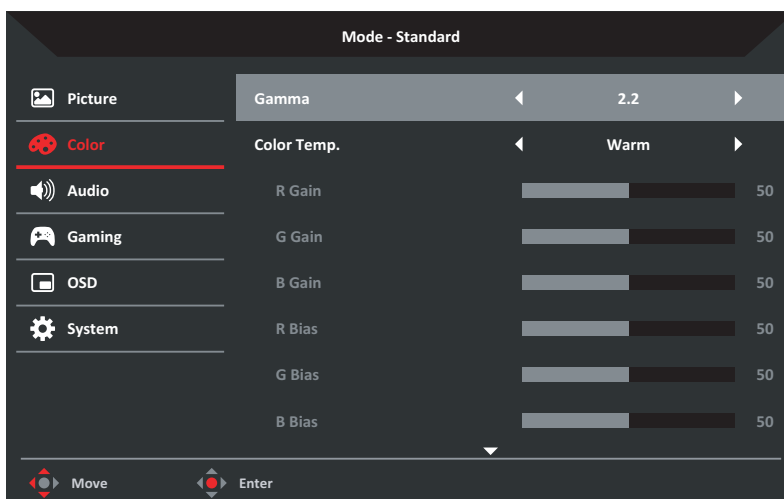

- **Gamma (Гамма):** настройка яркости тонов изображения. Доступны значения 1,8, 2,0, 2,2, 2,4 и 2,6.  
**Примечание.** Значение параметра Гамма 2,2 является стандартным значением для операционной среды Windows.
- **Color Temp (Цветовая температура):** выбор цветовой температуры экранного изображения:
  - **Warm (Теплый цвет):** увеличение цветовой температуры, чтобы изображение на экране выглядело теплее, с красным и желтым оттенком.
  - **Normal (Нормальная):** стандартный режим цветности монитора.
  - **Cool (Холодный цвет):** уменьшение цветовой температуры, чтобы изображение на экране выглядело более холодным, с синим оттенком.
  - **Blue Light (Фильтр синего света):** снижение интенсивности синего света, излучаемого экраном, с целью обеспечения большего комфорта для глаз пользователя.

- **User (Пользовательская):** настройка оттенка и насыщенности каждого цвета (красного (**R**), зеленого (**G**) и синего (**B**)) вручную.
- **Modes (Режимы):** вызов меню Функциональная кнопка «Режимы» 1.

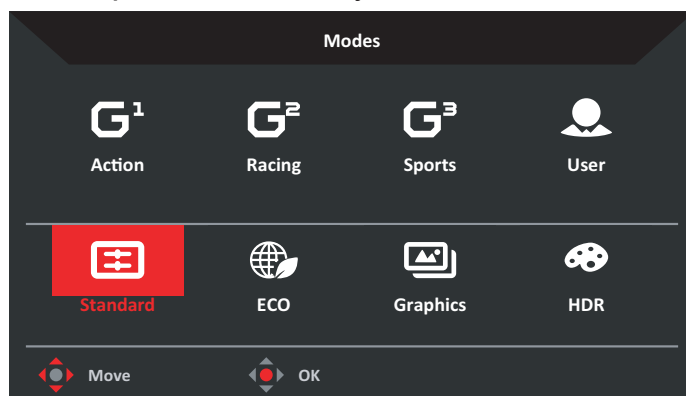

Выбор нужного режима:

- **Action (Сюжетная игра):** улучшение цветопередачи при отображении игр и фильмов в жанре экшен. Пользователь может самостоятельно изменять и сохранять некоторые параметры.
- **Racing (Гонки):** улучшение цветопередачи при отображении игр и фильмов в жанре гонки. Пользователь может самостоятельно изменять и сохранять некоторые параметры.
- **Sports (Спорт):** улучшение цветопередачи при отображении спортивных игр и фильмов. Пользователь может самостоятельно изменять и сохранять некоторые параметры.
- **User (Пользовательская):** применение комбинации настроек изображения, заданных пользователем.
- **Standard (Стандартный):** базовый режим для компьютера.
- **ECO (ЭКО):** экономия электроэнергии при низком энергопотреблении благодаря минимальной яркости всех запущенных программ.
- **Graphics (Графика):** улучшение цветопередачи при отображении графики.
- **HDR:** улучшение соответствия цветов стандарту HDR (расширенный динамический диапазон). Подробные сведения о функциях HDR представлены на стр. страница 12.
- **Color Space (Цветовое пространство):** выбор нужного цветового пространства: **Standard (Стандартное)**, **sRGB**, **Rec.709**, **HDR**, **EBU**, **DCI** или **SMPTE-C**.  
*Примечание.* Если для параметра Mode (Режим) установлено **HDR**, для Color Space (Цветовое пространство) автоматически устанавливается **HDR**. В других режимах для Color Space (Цветовое пространство) по умолчанию установлено **Standard (Стандартное)**.
- **Grayscale Mode (Оттенки серого):** выберите **On (Вкл.)** для переключения в режим оттенков серого или **Off (Выкл.)** для отключения этой функции.
- **6-axis Hue (Оттенок 6-осевой):** регулировка оттенка red (красного), green (зеленого), blue (синего), yellow (желтого), magenta (пурпурного) и cyan (голубого) цветов. Выберите **Reset (Сброс)** для восстановления заводских значений параметра «оттенок 6-осевой».
- **6-axis Saturate (Насыщенность 6-осевая):** регулировка насыщенности red (красного), green (зеленого), blue (синего), yellow (желтого), magenta (пурпурного) и cyan (голубого) цветов. Выберите **Reset (Сброс)** для восстановления заводских значений параметра «насыщенность 6-осевая».



## Audio (Звук)

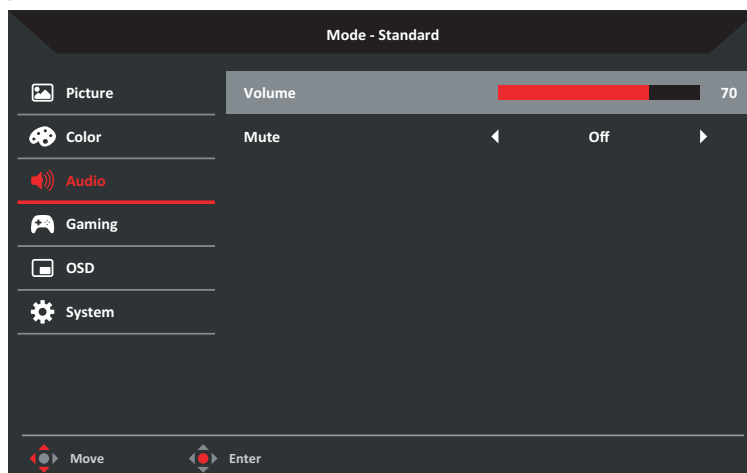

- **Volume (Громкость):** регулировка уровня громкости в диапазоне от **0** (звук выключен) до **100**.
- **Mute (Выключение звука):** выберите **On (Вкл.)**, чтобы выключить звук, или **Off (Выкл.)**, чтобы снова его включить.

## Gaming (Игра)

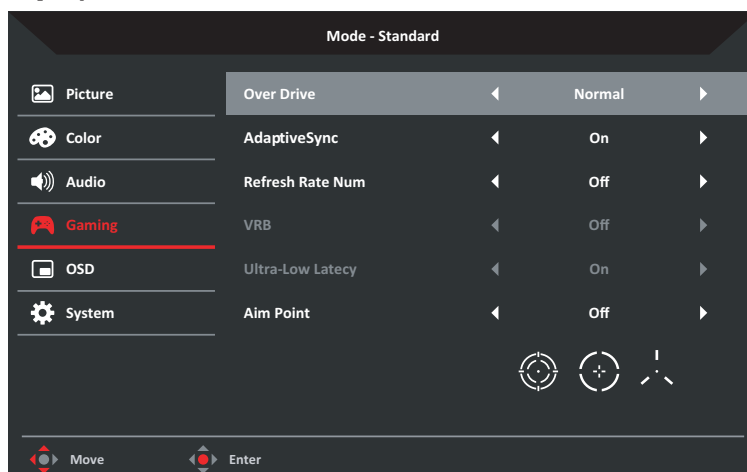

- **Over Drive (Разгон):** Ускорение времени отклика экрана. Доступны значения: **Off (Выкл.)**, **Normal (Обычный)** или **Extreme (Предельный)**.
- **AdaptiveSync:** включение или выключение поддержки AdaptiveSync, по умолчанию выбран режим **On (Вкл.)**.
- **Refresh rate num (Частота обновления):** выберите **On (Вкл.)** для отображения текущей частоты обновления монитора на экране или **Off (Выкл.)** для отключения этой функции.
- **Visual Response Boost (VRB):** Благодаря технологии Visual Response Boost™ игры воспроизводятся безупречно и практически без размытий. Выберите **On (Вкл.)**, чтобы включить эту функцию, или **Off (Выкл.)**, чтобы ее выключить.
- **Ultra-Low Latency (Сверхнизкая задержка):** Выберите **On (Вкл.)** для ускорения времени обработки в процессе переключения монитора или **Off (Выкл.)** для отключения этой функции.
- **Aim point (Точка прицела):** отображение точки прицела в играх жанра «шутер». Выбор нужной точки прицела: **Icon1 (Значок 1)** ☉, **Icon2 (Значок 2)** ☉+ или **Icon3 (Значок 3)** ☉+. Выберите **Off (Выкл.)** для отключения этой функции.

**Примечание.** Выбранная точка прицела не отображается, если включена функция «Режим PIP/PBP».

## OSD (Экранное меню)

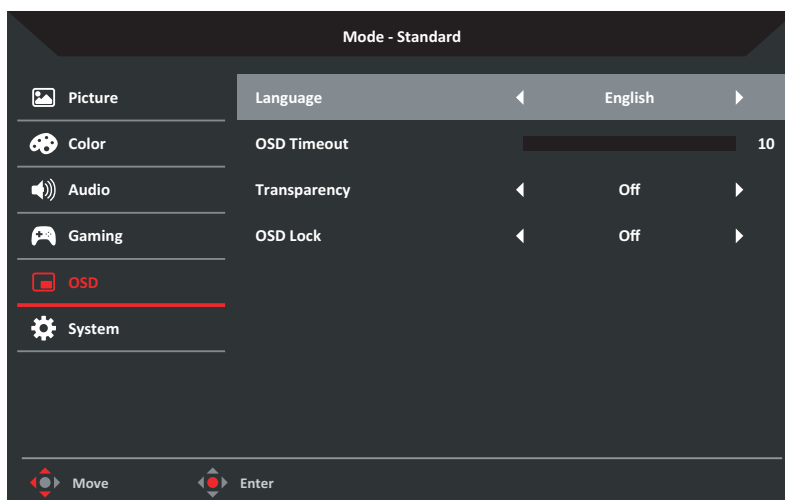

- **Language (Язык):** Выбор языка экранного меню: **English (английский)**, **Russian (русский)**, **German (немецкий)**, **French (французский)**, **Spanish (испанский)**, **Italian (итальянский)**, **Dutch (голландский)**, **Finnish (финский)**, **Turkish (турецкий)**, **Polish (польский)**, **Portuguese (португальский)**, **Brazilian Portuguese (бразильский португальский)**, **Traditional Chinese (китайский (традиционное письмо))**, **Simplified Chinese (китайский (упрощенное письмо))**, **Japanese (японский)** или **Korean (корейский)**.
- **OSD Timeout (Время отображения меню):** Регулировка времени задержки перед отключением экранного меню от **10** до **120** мс.
- **Transparency (Прозрачность):** выбор прозрачности при использовании игрового режима: **Off (Выкл.)**, **20%**, **40%**, **60%** или **80%**.
- **OSD Lock (Блокировка меню):** выберите **On (Вкл.)** для предупреждения нежелательного доступа к экранному меню или **Off (Выкл.)** для отключения этой функции.

**Примечание.** Если для параметра OSD Lock (Блокировка меню) установлено **On (Вкл.)**, на экран выводится уведомление о том, что экранное меню заблокировано «OSD Locked (Экранное меню заблокировано)». Если установлена блокировка, клавиши управления не работают. Чтобы снять блокировку экранного меню, нажмите и удерживайте джойстик приблизительно 5 секунд, пока на экране не появится сообщение «OSD Unlock» (Снятие блокировки экранного меню).

## System (Система)

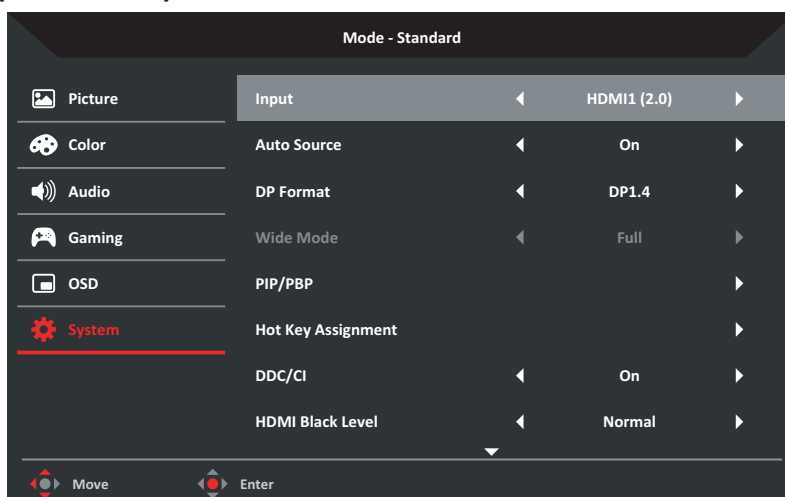

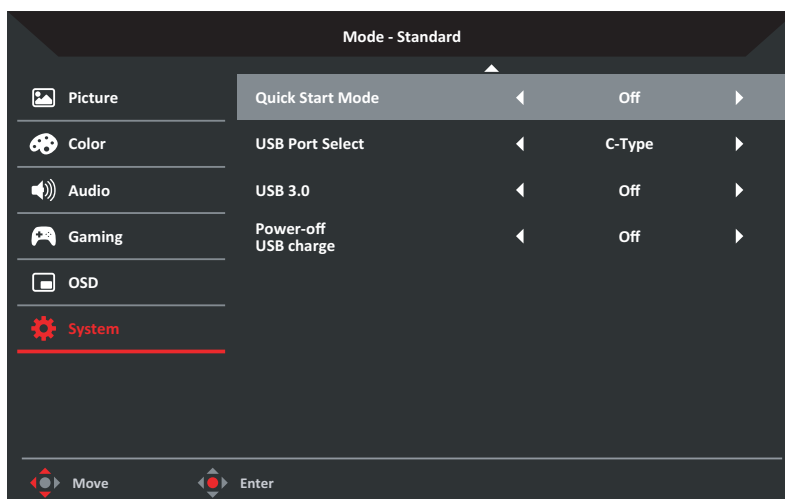

- **Input (Вход):** выбор источника сигнала: HDMI1 (2.0), HDMI2 (2.0), DP1, DP2 или TYPE C.
- **Auto Source (Автовыбор входа):** выберите **On (Вкл.)** для включения автопоиска источника сигнала по порядку или **Off (Выкл.)** для отключения этой функции.
- **DisplayPort (DP) Format (Формат DisplayPort (DP)):** выбор формата DisplayPort: **DP1.1**, **DP1.2** или **DP1.4**.





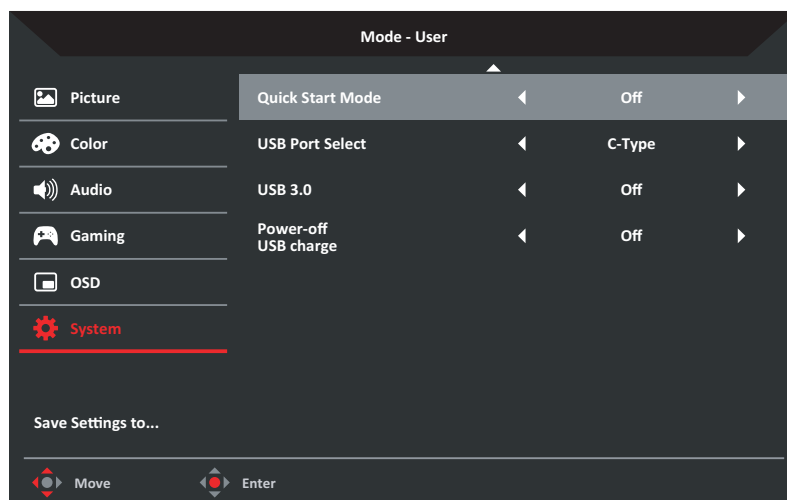

**Примечание.**

- По умолчанию выбран формат DP1.4. Поддерживает широкополосное видео.
- DP1.1 и DP1.2 поддерживают большинство видеоформатов.
- Если для параметра Mode (Режим) установлено **HDR**, форматом DP по умолчанию является **DP1.4**, а остальные форматы DP будут неактивны.
- **Wide Mode (Широкоэкранный режим):** выбор соотношения сторон: **Full (На весь экран)**, **Aspect (Формат)** или **1:1**.
- **PIP/PBP > PIP/PBP Mode (Режим PIP/PBP > PIP/PBP):** выбор режима PIP/PBP: Выкл. (функция выключена) или одно из следующих значений:
  - **PIP Large/PIP Small (PIP большого размера/ PIP маленького размера):** Отображение второстепенного источника в большом окне или в маленьком окне, соответственно. Выбрав этот параметр, выберите Положение PIP: **Top Left (Слева вверху)**, **Top Right (Справа вверху)**, **Bottom Right (Справа внизу)** или **Bottom Left (Слева внизу)** и Sub Source (Второстепенный источник): **HDMI1 (2.0)**, **HDMI2 (2.0)**, **DP1**, **DP2** или **TYPE C**. Затем выберите Source Swap (Переключение источников) для переключения главного и второстепенного источников. Наконец, выберите Audio Source (Источник звука): **Main (Главный)** (источник) или **Sub (Второстепенный)** (источник).
  - **PBP:** Отображение главного и второстепенного источников рядом. Выберите Размер PBP: **Aspect (Формат)** или **Full (На весь экран)**, выберите Sub Source (Второстепенный источник): **HDMI1 (2.0)**, **HDMI2 (2.0)**, **DP1**, **DP2** или **TYPE C**. Затем выберите Source Swap (Переключение источников) для переключения главного и второстепенного источников. Наконец, выберите Audio Source (Источник звука): **Main (Главный)** (источник) или **Sub (Второстепенный)** (источник).

- **Hot Key Assignment (Назначение функций кнопок):** Выбор функций для Функциональная кнопка 1 и Функциональная кнопка 2: **Modes (Режимы)**, **Volume (Громкость)**, **Gamma (Гамма)**, **Contrast (Контрастность)**, **Blue Light (Фильтр синего света)**, **Over Drive (Разгон)**, **VRB** или **PIP/PBP**.
- **Display Data Channel (DDC)/Command Interface (CI) (DDC/CI, Интерфейс обмена данными между компьютером и монитором):** Удаленная настройка параметров монитора с ПК, подключенного к монитору. Выберите **On (Вкл.)**, чтобы включить эту функцию, или **Off (Выкл.)**, чтобы ее выключить.
- **HDMI Black Level (Уровень черного HDMI):** выбор уровня черного HDMI: **Normal (Обычный)** или **Low (Низкий)**.
- **Quick Start Mode (Режим быстрого запуска):** выберите **On (Вкл.)** для ускорения загрузки или **Off (Выкл.)** для отключения этой функции.
- **USB Port Select (Выбор порта USB):** установка типа порта USB: **C-Type** или **B-Type**.
- **USB 3.0:** Выберите **On (Вкл.)**, чтобы включить USB 3.0, или **Off (Выкл.)**, чтобы выключить функцию.
- **Power-off USB charge (Зарядка через USB):** выберите **On (Вкл.)** для включения функции зарядки других устройств через порт USB type-C, даже когда монитор выключен, или **Off (Выкл.)** для отключения этой функции.

### Save Settings to... (Сохранить параметры в...) (только для режима User (Пользовательский))



1. Нажмите кнопку **MENU**, чтобы вызвать экранное меню.
2. Перемещая джойстик  вверх  или вниз , выберите в экранном меню пункт **Save Setting to...(Сохранить параметры в...)**.
3. Переместите джойстик вправо для использования пунктов меню.
4. Перемещая джойстик  вверх  или вниз , выберите предпочтительный игровой режим (**Game Mode: Action (Игровой режим: Сюжетная игра)**, **Game Mode: Racing (Игровой режим: Гонки)** или **Game Mode: Sports (Игровой режим: Спорт)**), в который требуется сохранить параметры.
5. Для сохранения параметров нажмите джойстиком предпочтительный игровой режим.

# Поиск и устранение неполадок

Перед тем, как отправлять ЖК-монитор на ремонт, ознакомьтесь со следующим списком неполадок и постарайтесь самостоятельно определить неисправность.

## Режим HDMI/DP (опция)

Неполадка	Состояние индикатора	Способ устранения
Отсутствует изображение	Синий	В экранном меню установите максимальные значения яркости и контрастности или восстановите значения по умолчанию.
	Не светится	<ul style="list-style-type: none"><li>- Проверьте выключатель питания.</li><li>- Проверьте правильность подключения кабеля питания переменного тока к монитору.</li></ul>
	Желтый	<ul style="list-style-type: none"><li>- Проверьте правильность подключения кабеля видеосигнала к задней панели монитора.</li><li>- Проверьте, включена ли компьютерная система и находится ли она в режиме энергосбережения/ожидания.</li></ul>

### Примечание.

Монитор Асег предназначен для отображения видеоизображений и графической информации с других электронных устройств.

X34 GS



Информация о продукте для маркировки этикеткой энергетической эффективности ЕС

