

AGON

PRO



Руководство пользователя к OLED- монитору AG346UCD

Чтобы снизить риск возникновения остаточного изображения, в зависимости от характеристик устройства OLED рекомендуется проводить обслуживание экрана в соответствии с требованиями инструкций пользователя.

АОС

www.aoc.com

©2024 AOC. All Rights Reserved

Version: A00

HDMI[®]
HIGH-DEFINITION MULTIMEDIA INTERFACE

Безопасность.....	1
Национальные условные обозначения	1
Электропитание	2
Установка	3
Очистка	4
Прочее.....	5
Сборка	6
Комплект поставки	6
Установка подставки и основания	7
Регулировка угла обзора.....	8
Подключение монитора	9
Установка кронштейна для крепления на стену.....	10
Функция Adaptive-Sync	11
HDR	12
Настройка.....	13
Кнопки управления.....	13
OSD Setting (Экранное меню)	14
Game Setting (Настройка игрового режима)	15
Luminance (Яркость)	17
PIP Setting (Настройка функции PIP).....	18
Color Setup (Настройка цветов)	20
Audio (Аудио)	21
Light FX	22
OLED Care/Extra(Уход за OLED/Доп).....	23
OSD Setup (Настройка экранного меню).....	26
Индикаторы.....	27
Поиск и устранение неисправностей	28
Технические характеристики.....	29
Общие технические характеристики.....	29
Предустановленные режимы дисплея.....	31
Назначение контактов.....	32
Технология Plug and Play.....	33

Безопасность

Национальные условные обозначения

В следующих подразделах описываются национальные условные обозначения, используемые в данном документе.

Примечания, напоминания и предупреждения

В данном руководстве текстовые блоки могут быть выделены с помощью значка, а также жирного шрифта или курсива. Такими блоками являются примечания, напоминания и предупреждения, используемые следующим образом:



ПРИМЕЧАНИЕ. ПРИМЕЧАНИЕМ обозначается важная информация, которая поможет пользователю использовать компьютерную систему наилучшим образом.





ВНИМАНИЕ. Напоминания, выделенные с помощью слова ВНИМАНИЕ, указывают на потенциальную опасность повреждения оборудования или утери данных и сообщают о способе предотвращения проблемы.





ПРЕДУПРЕЖДЕНИЕ. ПРЕДУПРЕЖДЕНИЕ указывает на потенциальную угрозу травм и объясняет, как этого избежать. Некоторые предупреждения оформлены иначе и не сопровождаются значками. В таких случаях особый вид предупреждений определяется регулирующим органом.

Электропитание

 Монитор должен работать с источником питания, тип которого указан на этикетке. В случае отсутствия информации о характеристиках сети электропитания, подаваемого в помещение, в котором будет эксплуатироваться монитор, следует обратиться за консультацией в место продажи монитора или в местную компанию, занимающуюся поставкой электроэнергии.

 Монитор оснащен трехконтактной вилкой заземленного типа, т.е. вилкой с третьим (заземляющим) контактом. Эта вилка подходит только к сетевой розетке с заземлением, что само по себе является одной из мер защиты. Если розетка не подходит для трехконтактной вилки, необходимо обратиться к электрику для установки нужной розетки или воспользоваться адаптером для надежного заземления устройства. Не следует пренебрегать этой особенностью заземленной вилки, обеспечивающей безопасность.

 Необходимо отсоединять прибор от электрической розетки во время грозы или в случае, если прибор не будет использоваться в течение длительного времени. Эта мера обеспечит защиту монитора от повреждений, вызванных перепадами напряжения в сети питания.

 Запрещается превышать допустимую электрическую нагрузку на разветвители питания и на удлинительные шнуры. Перегрузка может стать причиной возгорания или поражения электрическим током.

 С целью обеспечения надежной эксплуатации используйте монитор только с компьютерами, соответствующими спецификации UL, имеющими соответствующие гнезда с номинальным напряжением питания 100–240 В переменного тока, минимум 5 А.

 Розетка должна находиться рядом с оборудованием, к ней должен быть обеспечен свободный доступ.

Установка

! Не ставьте монитор на неустойчивую тележку, стойку, штатив, кронштейн или стол. В результате падения монитора может произойти травмирование человека и серьезное повреждение самого устройства. Используйте только тележку, стойку, штатив, кронштейн или стол, рекомендованные производителем или проданные вместе с устройством. Во время установки устройства следуйте инструкциям производителя и используйте монтажные принадлежности, рекомендованные им. Следует соблюдать осторожность при перемещении тележки с установленным на ней устройством.

! Никогда не вставляйте посторонние предметы в паз на корпусе монитора. Это может привести к повреждению деталей схемы, а вследствие этого к возгоранию или поражению электрическим током. Запрещается допускать попадание жидкости на монитор.

! Запрещается класть монитор экраном на пол.

! В случае монтажа монитора на стену или полку, следует использовать крепление, применение которого одобрено производителем монитора, а также соблюдать инструкции, прилагаемые к комплекту крепления.

! ОСТОРОЖНО! ЛИНИИ ПИТАНИЯ! ОПАСНОСТЬ ДЛЯ ЖИЗНИ В РЕЗУЛЬТАТЕ ПОРАЖЕНИЯ ЭЛЕКТРИЧЕСКИМ ТОКОМ!

Примите соответствующие меры, чтобы предотвратить повреждение линий питания (электричество, газ, вода) во время настенного монтажа.

! Оставьте свободное пространство вокруг монитора, как показано на рисунке ниже. В противном случае в результате недостаточной циркуляции воздуха может произойти перегрев монитора, а вследствие этого его возгорание или повреждение.

! Во избежание повреждений, например отслаивания панели от рамки, не наклоняйте экран монитора вниз более чем на -5° . Гарантия не покрывает случаи повреждения монитора в результате превышения максимального угла наклона вниз (-5°).

При закреплении монитора на стене или установке на стойке учитывайте указанные ниже расстояния, необходимые для обеспечения его надлежащей вентиляции:

Установка на стойке



Очистка

 Регулярно производите чистку корпуса устройства влажной мягкой тканью.

 При чистке используйте мягкий хлопок или микрофибру. Ткань должна быть слегка влажной, не допускайте попадания жидкости в корпус.



 Перед чисткой изделия необходимо отсоединить кабель питания.

Прочее

 Если от изделия начнет исходить странный запах, звук или из него пойдет дым, следует **НЕМЕДЛЕННО** отсоединить штепсельную вилку кабеля питания и обратиться в сервисный центр.

 Необходимо следить за тем, чтобы вентиляционные отверстия устройства не перекрывались столом или шторой.

 Во время работы не следует подвергать OLED-монитор сильным вибрациям и ударным нагрузкам.

 Запрещается допускать падение монитора и удары по нему во время транспортировки или эксплуатации.

 **ОПАСНОСТЬ ДЛЯ ЖИЗНИ И РИСК НЕСЧАСТНЫХ СЛУЧАЕВ ДЛЯ МЛАДЕНЦЕВ И ДЕТЕЙ!**

Никогда не оставляйте детей без присмотра рядом с упаковочным материалом. Упаковочный материал представляет опасность удушья. Дети часто недооценивают опасности.

Не разрешайте детям близко подходить к изделию.

 Сохраните всю документацию для использования в будущем. В случае передачи изделия третьим лицам приложите также инструкции по установке и примечания по технике безопасности.

 Не размещайте устройство рядом с источником тепла и защищайте его от воздействия прямого солнечного света.

 Не допускайте воздействия на устройство влаги и конденсата.

Сборка

Комплект поставки

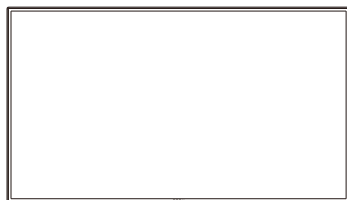

OLED Monitor



Quick Start Guide

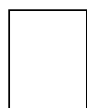

Warranty card



Stand

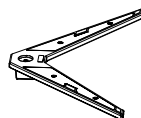

Base



Wall Mount Bracket



Stand Screws



Screwdriver



Stand Screws



Power Cable



DisplayPort Cable



HDMI Cable



USB Cable

* В комплекты поставки для разных стран и регионов могут входить различные наборы сигнальных кабелей. Для получения дополнительных сведений следует обращаться к местному дилеру или в представительство компании AOC.

Установка подставки и основания

Сборку подставки следует выполнять в указанной последовательности.

Сборка:

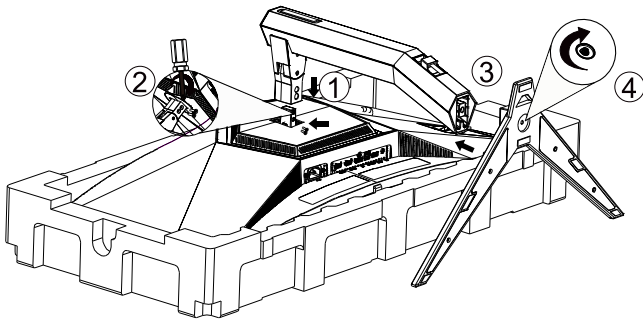

Удалите:

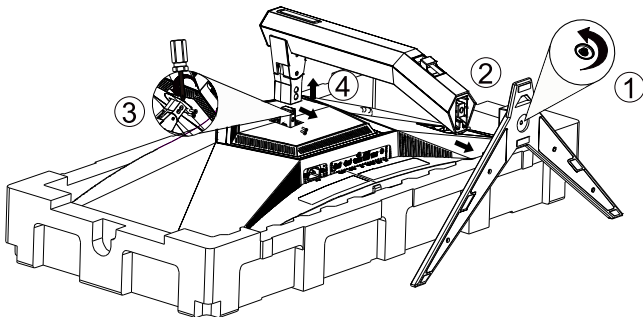

Спецификация винта основания: М6 *12мм (эффективная резьба 5,5мм)

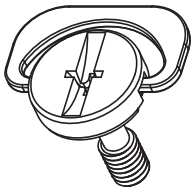

Регулировка угла обзора

Для оптимального просмотра рекомендуется прямо смотреть на экран монитора и отрегулировать угол монитора в соответствии со своими предпочтениями.

Придерживайте стойку, чтобы при изменении угла обзора монитор не упал.

Угол наклона монитора регулируется в указанном ниже диапазоне.

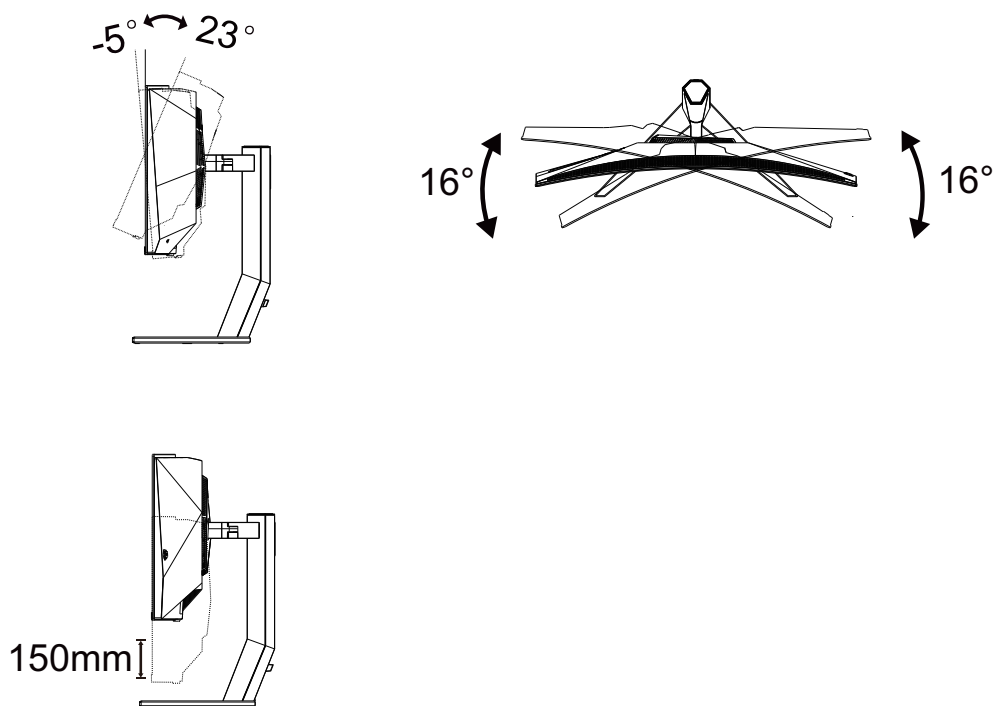

ПРИМЕЧАНИЕ.

Во время изменения угла наклона монитора не касайтесь OLED-экрана. Это может привести к его повреждению.

Внимание!

1. Во избежание повреждений экрана, например отслаивания панели, не наклоняйте экран монитора вниз более чем на -5° .
2. Не давите на экран во время регулировки угла наклона монитора. Держитесь только за рамку.

Подключение монитора

Кабельные разъемы на задней стенке монитора для подключения к компьютеру

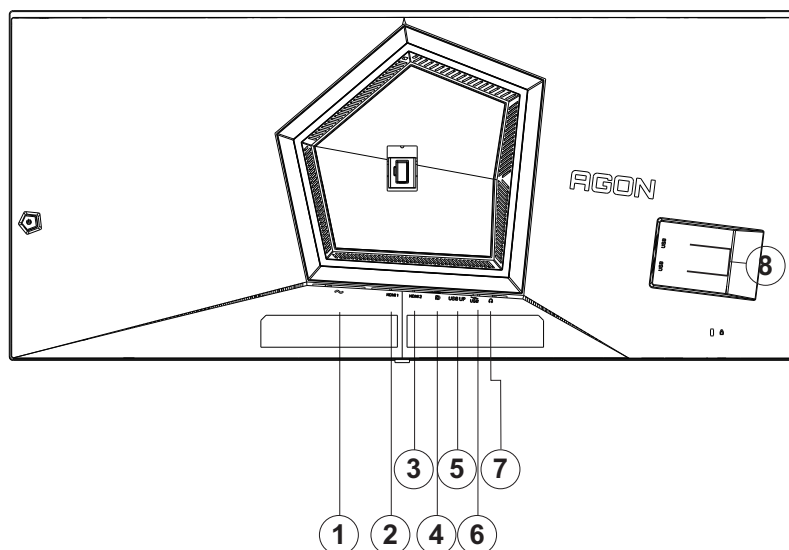

1. Электропитание
2. Порт HDMI1
3. Порт HDMI2
4. DisplayPort
5. Входной порт USB
6. Порт USB 3.2 Gen1+быстрой зарядки1
7. Наушники
8. Порт USB 3.2 Gen1x2

Подключение к ПК

1. Плотно вставьте шнур питания в соответствующий разъем на задней панели монитора.
2. Выключите компьютер и отсоедините кабель питания.
3. Подключите кабель монитора к видеоразъему на задней панели компьютера.
4. Подключите к ближайшей розетке шнуры питания компьютера и монитора.
5. Включите компьютер и монитор.

В случае, если на мониторе отображается изображение, процесс установки завершен. Если изображение не отображается, см. раздел по поиску и устранению неисправностей.

Для защиты оборудования следует всегда отключать ПК и OLED-монитор перед подключением кабелей.

Установка кронштейна для крепления на стену

Подготовка к установке дополнительного кронштейна для крепления монитора к стене.

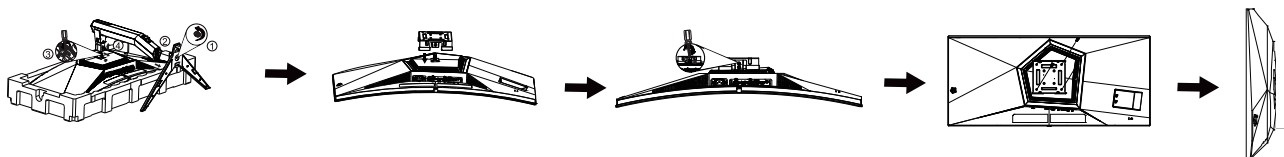

Монитор можно прикрепить к рычагу для крепления к стене, который приобретается отдельно. Отключите питание перед выполнением этой процедуры. Выполните следующие действия:

1. Снимите основание.
2. Следуйте инструкциям производителя по сборке рычага для крепления к стене.
3. Поместите кронштейн на заднюю панель монитора. Совместите отверстия на кронштейне с отверстиями на задней панели монитора.
4. Установите 4 винта в отверстия и затяните их.
5. Подключите кабели. Инструкции по креплению дополнительного кронштейна к стене приведены в руководстве пользователя, поставляемом с дополнительным кронштейном.

Настенное крепление:

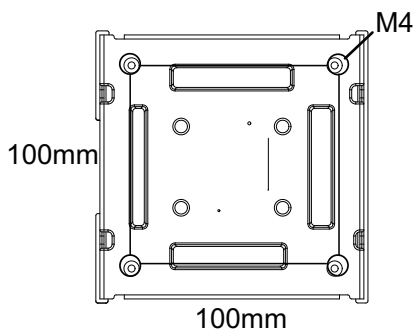

Спецификация винтов для настенного крепления: M4*12mm

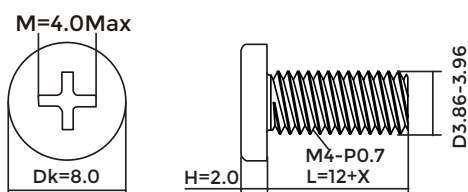

 **Примечание:** Установка отверстий VESA не подходит для всех моделей, проконсультируйтесь с дилером или официальным подразделением АОС. Всегда обращайтесь к производителю для установки настенной установки.

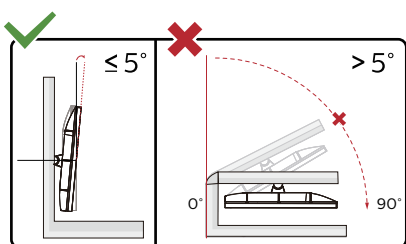

* Конструкция монитора может отличаться от показанной на иллюстрациях.

Внимание!

1. Во избежание повреждений экрана, например отслаивания панели, не наклоняйте экран монитора вниз более чем на -5° .
2. Не давите на экран во время регулировки угла наклона монитора. Держитесь только за рамку.

Функция Adaptive-Sync

1. Функция Adaptive-Sync работает с DisplayPort/HDMI.
2. Совместимые видеокарты: ниже приводится список рекомендованных видеокарт. Аналогичный список представлен на веб-сайте www.AMD.com

Видеокарты

- Radeon™ RX Vega серии
- Radeon™ RX 500 серии
- Radeon™ RX 400 серии
- Radeon™ R9/R7 300 серии (за исключением серии R9 370/X, R7 370/X, R7 265)
- Radeon™ Pro Duo (2016)
- Radeon™ R9 Nano серии
- Radeon™ R9 Fury серии
- Radeon™ R9/R7 200 серии (за исключением серии R9 270/X, R9 280/X)

Процессоры

- AMD Ryzen™ 7 2700U
- AMD Ryzen™ 5 2500U
- AMD Ryzen™ 5 2400G
- AMD Ryzen™ 3 2300U
- AMD Ryzen™ 3 2200G
- AMD PRO A12-9800
- AMD PRO A12-9800E
- AMD PRO A10-9700
- AMD PRO A10-9700E
- AMD PRO A8-9600
- AMD PRO A6-9500
- AMD PRO A6-9500E
- AMD PRO A12-8870
- AMD PRO A12-8870E
- AMD PRO A10-8770
- AMD PRO A10-8770E
- AMD PRO A10-8750B
- AMD PRO A8-8650B
- AMD PRO A6-8570
- AMD PRO A6-8570E
- AMD PRO A4-8350B
- AMD A10-7890K
- AMD A10-7870K
- AMD A10-7850K
- AMD A10-7800
- AMD A10-7700K
- AMD A8-7670K
- AMD A8-7650K
- AMD A8-7600
- AMD A6-7400K

HDR

Монитор поддерживает входные сигналы в формате HDR10.

Монитор может автоматически активировать функцию HDR, если плеер и видеоизображение совместимы с этой функцией. За сведениями о совместимости устройства и видеоизображения обращайтесь к производителю устройства и поставщику видеоизображения. Выберите для функции HDR режим «Откл.», если автоматически активировать эту функцию не требуется.

Примечание:

1. Особая настройка не требуется для интерфейса DisplayPort/HDMI в версиях WIN10 ниже (старее) V1703.
2. В WIN10 версии V1703 доступен только интерфейс HDMI, а интерфейс не действует DisplayPort.
3. Разрешение 3440 x1440 при 60 Гц предлагается только для Blu-ray Player, Xbox и PlayStation.
 - а. Разрешение монитора устанавливается равным 3440 x1440, для функции HDR устанавливается режим Вкл.
 - б. После входа в приложение оптимального эффекта HDR можно достичь, переключив разрешение на 3440 x1440 (если оно доступно).

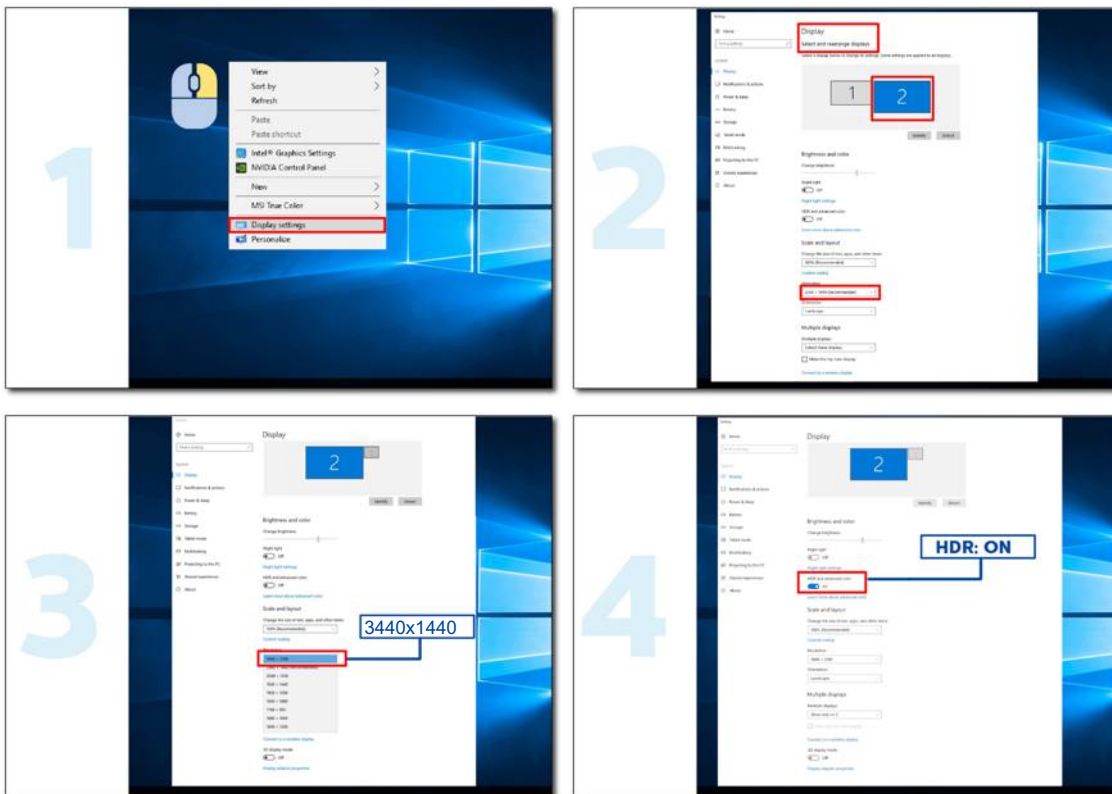

Настройка

Кнопки управления

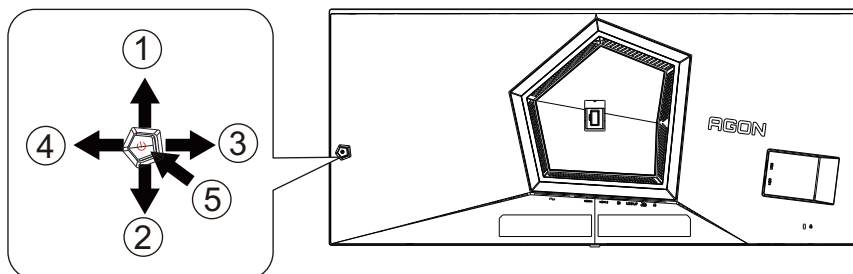

1	Источник / Вверх
2	Прицел / Вниз
3	Игровой режим / Влево
4	Light FX / Вправо
5	Питание / Меню / Ввод

Питание / Меню / Ввод

Нажмите кнопку «Питание», чтобы включить монитор.

Если экранное меню закрыто, нажмите эту кнопку для вызова экранного меню. Если меню отображается, эта кнопка служит для подтверждения выбора. Удерживайте эту кнопку нажатой 2 секунды, чтобы выключить монитор.

Прицел / Вниз

Когда не отображается меню, нажмите кнопку «Прицел», чтобы показать или скрыть прицел.

Игровой режим / Влево

Если экранное меню закрыто, нажмите кнопку «Влево», чтобы активировать функцию игрового режима, а затем кнопками «Влево» и «Вправо» выберите нужный игровой режим (FPS, RTS, Гонки, Игрок 1, Игрок 2 или Игрок 3) в зависимости от конкретного типа игры.

Light FX / Вправо

Если экранное меню закрыто, нажмите на кнопку «Вправо» для включения функции Light FX.

Источник / Вверх

Если экранное меню закрыто, кнопка «Источник» будет функционировать как «горячая» клавиша.

OSD Setting (Экранное меню)

Работа с экранным меню осуществляется непосредственно с помощью кнопок управления.

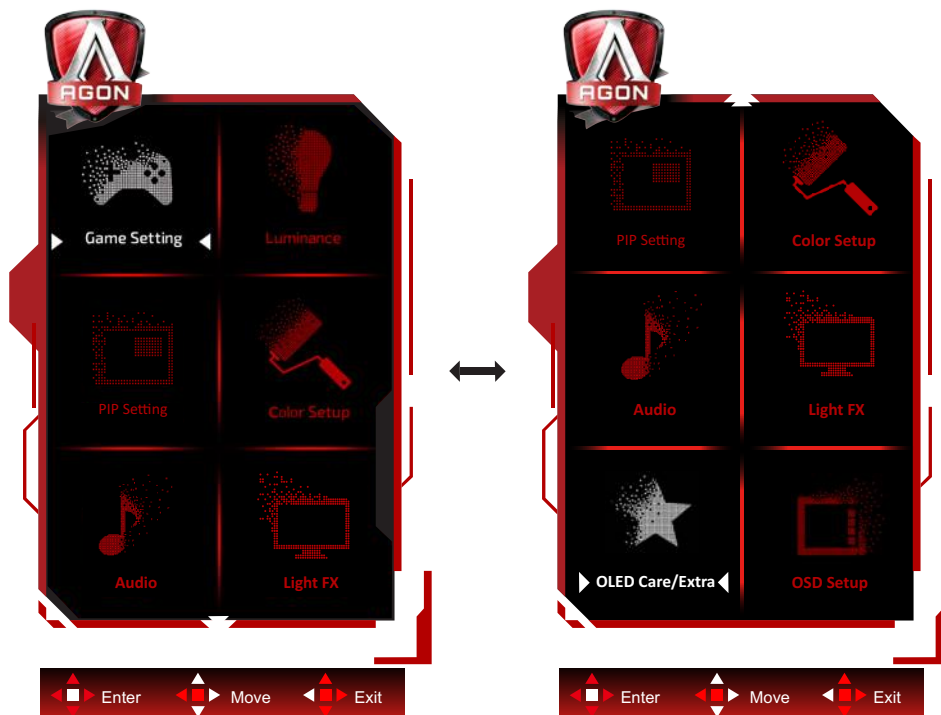

- 1) Нажмите кнопку MENU для вызова экранного меню.
- 2) Функция блокировки (разблокирования) экранного меню: Чтобы заблокировать или разблокировать экранное меню, нажмите и удерживайте кнопку «Вниз» в течение 10 секунд, когда экранное меню закрыто.

Примечание.

Если изделие оснащено только одним сигнальным входом, элемент «Input Select» (Выбор входа) будет отключен.

Game Setting (Настройка игрового режима)



Game Mode (Игровой режим)	Off (Выкл.)	Отсутствие оптимизации при помощи функции Smartimage game.
	FPS (Шутер)	Функция предназначена для игр в жанре FPS (шутер от первого лица). Улучшение детализации черного в темных сценах.
	RTS (Стратегия)	Функция предназначена для игр в жанре RTS (стратегия в реальном времени). Улучшение качества изображения.
	Racing (Гонки)	Функция предназначена для игр в жанре Racing (Гонки). Обеспечивает минимальное время отклика и высокую насыщенность цветов.
	Gamer 1 (Игрок 1)	Пользовательские настройки, сохраненные в профиле Gamer 1 (Игрок 1).
	Gamer 2 (Игрок 1)	Пользовательские настройки, сохраненные в профиле Gamer 2 (Игрок 1).
	Gamer 3 (Игрок 1)	Пользовательские настройки, сохраненные в профиле Gamer 3 (Игрок 1).
Shadow Control (Настройка теней)	0-20	Значение по умолчанию функции контроля теней составляет 0, потом конечный пользователь может увеличить его в диапазоне от 0 до 20 для получения более четкого изображения. Если изображение слишком темное для того, чтобы четко видеть детали, установите значение в диапазоне от 0 до 20 для получения четкого изображения.
Game Color (Цвет игры)	0-20	Функция изменения цвета, используемого во время игры, позволяет выбирать уровни 0-20 для регулирования насыщенности цвета с целью получения более оптимального изображения
Sniper Scope	Off / 1.0 / 1.5 / 2.0	
Adaptive-Sync	On (Вкл.)/ Off (Выкл.)	Выключение и включение Adaptive-Sync. Напоминание о запуске Adaptive-Sync: Если включена функция Adaptive-Sync, в некоторых игровых средах возможно мерцание.
Low input Lag (Низкая задержка ввода)	On (Вкл.)/Off (Выкл.)	Для уменьшения задержки ввода отключите буфер кадров

Frame Counter (Счетчик кадров)	Откл. / Справа сверху / Справа снизу / Слева снизу / Слева сверху	Отображение частоты кадров в выбранном углу экрана.
-----------------------------------	---	---

Примечание:

Когда для параметра “HDR Mode” в разделе “Яркость” установлено значение “Non-Off”, функции “Shadow Control” и “Game Color” не регулируются.

Когда для параметра “HDR” в разделе “Яркость” установлено значение “Не выключено”, “Игровой режим”, “Управление тенями” и “Цвет игры” не регулируются.

Когда для параметра «Цветовая гамма» в разделе «Настройка цвета» установлено значение, отличное от «Стандартного», элементы «Управление тенями» и «Цвет игры» не регулируются.

Luminance (Яркость)

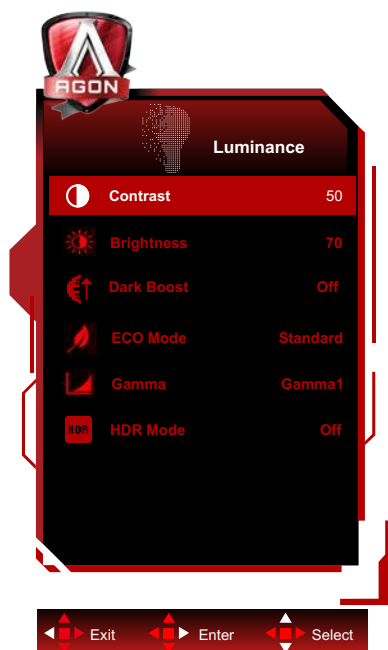

Contrast (Контраст)	0-100	Контраст из цифрового регистра.
Brightness (Яркость)	0-100	Регулировка яркости подсветки
Dark Boost	Off/Level 1/Level 2/ Level 3	Данная функция позволяет улучшить качество темных сцен без переэкспонирования освещенных областей.
Eco mode (Эконом)	Standard (Стандарт)	Стандартный режим
	Text (Текст)	Режим для работы с текстами
	Internet (Интернет)	Режим для работы в Интернете
	Game (Игра)	Game Mode (Игровой режим)
	Movie (Кино)	Режим для просмотра кинофильмов
	Sports (Спорт)	Режим для просмотра спортивных мероприятий
	Reading (Чтение)	Режим для чтения текста
Gamma (Гамма)	Gamma1 (Режим 1)	Установка режима гаммы 1
	Gamma2 (Режим 2)	Установка режима гаммы 2
	Gamma3 (Режим 3)	Установка режима гаммы 3
HDR	Off /DisplayHDR/HDR Peak(HDR Пиковое)/ HDR Picture / HDR Movie / HDR Game	Включение и отключение HDR
HDR Mode (Режим HDR)	Off / HDR Picture / HDR Movie / HDR Game	Отключение или включение режима HDR.

Примечание:

Когда режим HDR установлен в невыключенное состояние, элементы «Контрастность», «Eco mode (Эконом)» и «Гамма» не могут быть отрегулированы.

Когда для параметра «HDR» в разделе «Яркость» установлено значение «не выключено», другие элементы в разделе «Яркость» не могут быть отрегулированы.

Если для параметра «Цветовая гамма» в разделе «Настройка цвета» установлено значение «sRGB» или «DCI-P3», элементы режима E60 «Контрастность», «Усиление темноты», «Гамма» и режимы HDR/HDR не регулируются.

PIP Setting (Настройка функции PIP)



	PIP	Off (Выкл.) / PIP / PBP	Отключение и включение режимов PIP или PBP.
	Main Source (Основ. источник)		Выбор источника сигнала для основного экрана.
	Sub Source (Допол. источник)		Выбор источника сигнала для дополнительного экрана.
	Size (Размер)	Small (Малый) / Middle (Средний) / Large (Большой)	Выбор размера экрана.
	Position (Положение)	Right-up (Справа вверху)	Установка местоположения экрана.
		Right-down (Справа внизу)	
		Left-up	
Left-down			
Audio (Аудио)	On (Вкл.): Звук PIP	Отключение и включение настройки звука.	
	Off (Выкл.): Основной звук		
Swap (Замена)	On (Вкл.): Замена	Замена источников сигнала для экранов.	
	Off (Выкл.): никакого действия		

Примечание:

- 1) При обнаружении HDR-сигнала отображается Luminance (Яркость) настройки HDR. Если HDR-сигнал не обнаружен, отображается функция настройки режима HDR.
- 2) Когда для HDR установлено значение «не выключено», в дополнение к «HDR», «Luminous Max» в «настройке изображения» другие параметры не регулируются.
- 3) Установите разрешение входного сигнала на 1720X1440@60Hz в PBP для достижения желаемого эффекта отображения.

4) Когда PBR/PIR включен, совместимость основного источника входного сигнала экрана/подэкрана показана в следующей таблице:

PIR/PBR		Main Source (Основ. источник)		
		HDMI1	HDMI2	DP
Sub Source (Допол. источник)	HDMI1	V	V	V
	HDMI2	V	V	V
	DP	V	V	V

Color Setup (Настройка цветов)

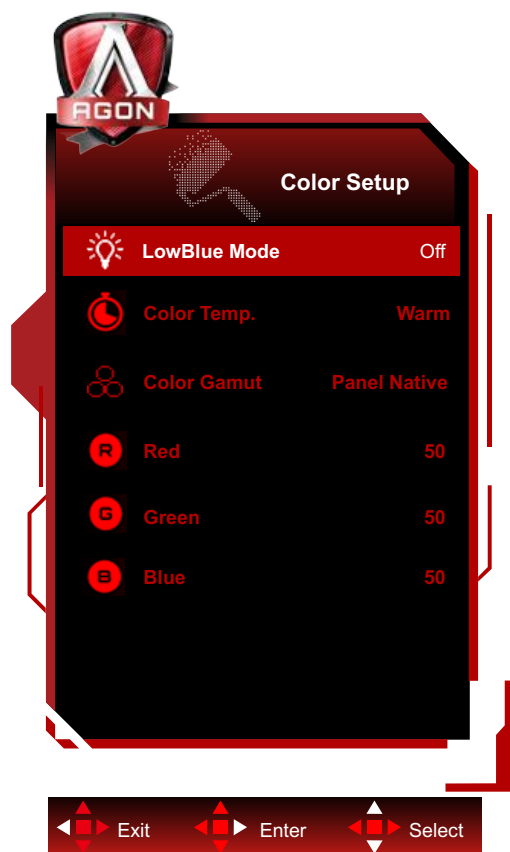

LowBlue Mode(Фильтр синего света)	Откл. / Мультимедиа / Интернет / Офис / Чтение	Позволяет уменьшить интенсивность синего света за счет управления цветовой температурой.
Color Temp. (Цветовой Режим)	Warm (Тёплый)	Чтение параметров из ЭСППЗУ для отображения теплых цветов.
	Normal (Нормальный)	Чтение параметров из ЭСППЗУ для отображения нормальных цветов.
	Cool (Холодный)	Чтение параметров из ЭСППЗУ для отображения холодных цветов.
	User (Пользов.)	Чтение параметров из ЭСППЗУ для отображения цветов пользователя.
Color Gamut	Panel Native / sRGB / DCI-P3 /	Выберите другое цветовое пространство.
Red (Красный)	0–100	Коэффициент усиления красного цвета из цифрового регистра.
Green (Зеленый)	0–100	Коэффициент усиления зеленого цвета из цифрового регистра.
Blue (Синий)	0–100	Коэффициент усиления синего цвета из цифрового регистра.

Примечание:

Когда в меню «Image Setup» (Настройка изображения) установлен режим HDR «pop-off» (Откл.) и на вход поступает HDR-сигнал, нельзя настроить параметры «Color Setup» (Настройка цвета).

Audio (Аудио)

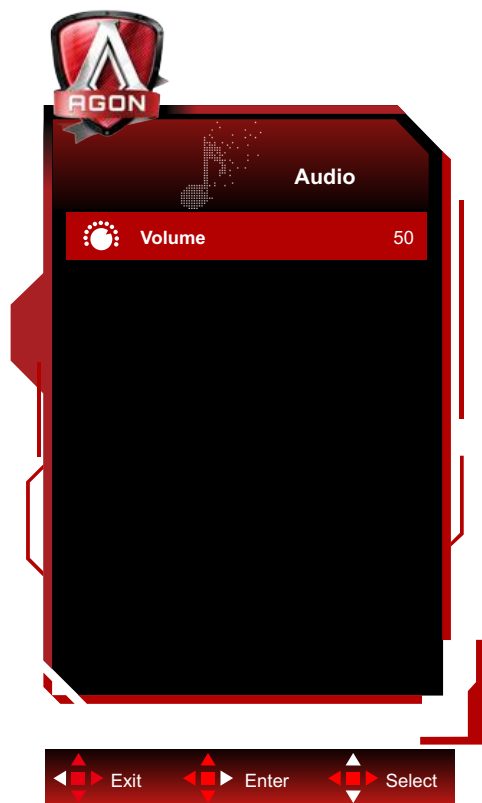

Громкость	0-100	Настройка уровня громкости
-----------	-------	----------------------------

Light FX

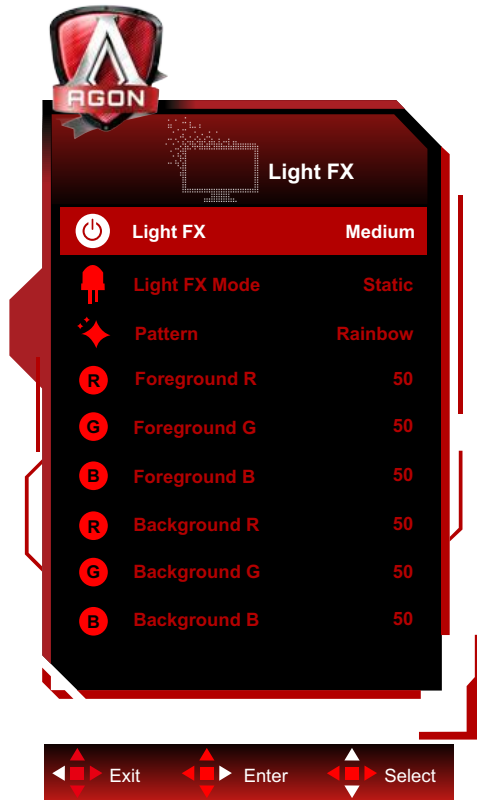

Light FX	Выкл. / Низ. / Средняя / Высокая	Выбор интенсивности Light FX.
Режим Light FX	Статический/ Статика / Простой сдвиг / Градиентный сдвиг / Простое заполнение / Заполнение в 1 сторону / Заполнение в 2 стороны / Мерцание / Точка движения / Увеличение / Обесцвечивание / Волна/ Мигание / Демонстрация	Выбор режима Light FX
Шаблон	Красный/ Зеленый/ Синий/ Радуга / Пользовательский	Выбор Шаблон Light FX
Передний план К	0-100	Пользователь может регулировать цвет переднего плана Light FX, если для параметра "Шаблон" установлено значение "Пользовательский"
Передний план З		
Передний план С		
Фон К	0-100	Пользователь может регулировать цвет фона Light FX, если для параметра "Шаблон" установлено значение "Пользовательский"
Фон З		
Фон С		

OLED Care/Extra(Уход за OLED/Доп)

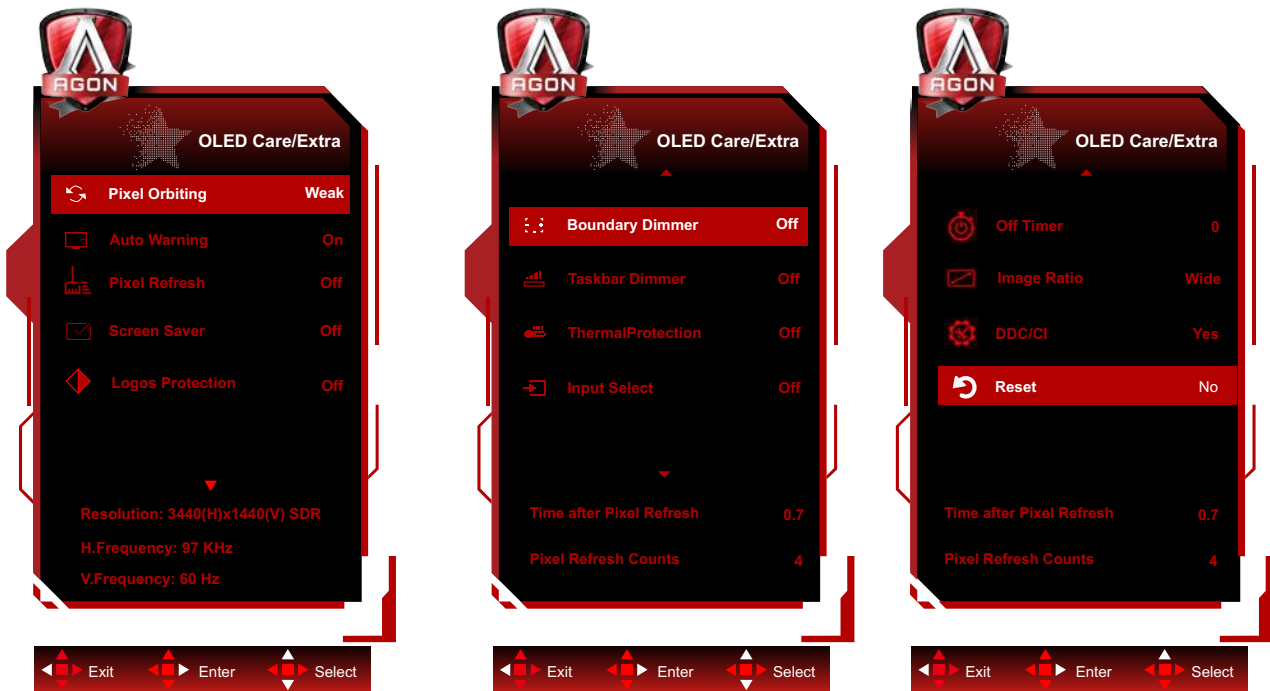

	Pixel Orbiting (Смещение изображения)	Off (Выкл.) / Weak (Слабая) / Medium (Средняя) / Strong (Сильная)	Используется, чтобы включить функцию «Орбита» для снижения риска возникновения остаточного изображения. Рекомендуемая настройка функции: «On» (Вкл.) После включения этой функции пиксели изображения будут перемещаться по кругу как единое целое. Амплитуда перемещения зависит от настроек. Перемещаемый символ может быть срезом с каждой стороны. Если выбрано значение «Strong» (Сильная), возникновение остаточного изображения маловероятно, но, возможно, срез с каждой стороны может быть более заметным.
	Auto Warning (Автоматическое предупреждение)	On (Вкл.)/Off (Выкл.)	Включите/выключите функцию автоматической подсказки опции Обновление пикселей. На дисплее автоматически появится всплывающее меню с напоминанием пользователю о необходимости запуска функции Обновление пикселей каждые 4 часа. При нажатии кнопки Close (Закрыть) автоматически не будет отображаться меню автоматической подсказки опции Обновление пикселей. Невыполнение функции Обновление пикселей в течение рекомендуемого времени приведет к увеличению риска появления остаточного изображения на экране. Действуйте осторожно.

	Pixel Refresh (Обновление пикселей)	On (Вкл.)/Off (Выкл.)	Используется для включения и запуска Обновление пикселей, чтобы устранить появившееся остаточное изображение. После запуска выберите Yes (Да) в соответствии с подсказками меню, после чего монитор автоматически выключит экран. Не выключайте питание и не нажимайте никакие кнопки. Индикатор питания будет мигать белым (горит 1 секунду / выключается на 1 секунду), а весь процесс займет около 10 минут. По окончании индикатор питания погаснет, а монитор перейдет в режим ожидания.
	Screen Saver (Хранитель экрана)	Off (Выкл.) / Slow(Медленный) / Fast(Быстрый)	Если статическое изображение наблюдается в течение длительного периода времени, функция хранителя экрана затемняет экран, чтобы защитить панель от эффекта остаточного изображения.
	Logos Protection (Защита от нескольких заставок)	Off (Выкл.)/1/2	При обнаружении на экране множества статичных заставок рекомендуется включить Защиту от нескольких заставок; при этом уменьшается яркость экрана для защиты панели от остаточного изображения в тех местах, где обнаружены заставки.
	Boundary Dimmer (Затемнение по контуру)	Off (Выкл.)/1/2/3	При определенном соотношении сторон, когда по контуру экрана расположена черная окантовка, либо экран разделен, функция затемнения по контуру автоматически определяет и уменьшает яркость определенных участков с большой разницей по уровню яркости.
	Taskbar Dimmer (Затемнение панели задач)	Off (Выкл.)/1/2/3	Технология Затемнение панели задач уменьшает яркость панели задач на экране. В других областях, кроме панели задач, яркость остается неизменной.
	Thermal Protection (Тепловая защита)	On (Вкл.)/Off (Выкл.)	Если температура монитора превышает 60 градусов Цельсия, функция Тепловая защита автоматически уменьшает яркость экрана для повышения эффективности теплоотвода. Рекомендуется включить эту функцию для монитора.
	Input Select (Выбор входа)	да или нет	Выбор источника входного сигнала
	Off Timer (Таймер выключения)	0-24hrs (0-24 ч)	Выбор времени отключения питания
	Image Ratio (Формат изображ.)	Wide (Широкий) / Aspect(соотношение сторон) /4:3/1:1 / 17"(4:3) / 19"(4:3) / 19"(5:4) / 19"W(16:10) / 21.5"W(16:9) / 22"W(16:10) / 23"W(16:9) / 23.6"W(16:9) / 24"W(16:9) / 27"W(16:9) /30"W (21:9) /32"W (16:9)	Выбор формата изображения для экрана.
	DDC/CI	да или нет	Включение и отключение поддержки DDC/CI.
	Reset (Сброс)	да или нет	Восстановление стандартных настроек в меню
	Time after Pixel Refresh (Время после устранения остаточного изображения)		Это время, в течение которого экран работает после выполнения последней операции Pixel Refresh (в часах). Запрос на выполнение функции Pixel Refresh будет автоматически отправляться пользователю каждые четыре часа.

	Pixel Refresh Counts (Количество выполненных операций по устранению остаточного изображения)		Используется для регистрации количества операций по выполнению функции Pixel Refresh.
--	---	--	---

OSD Setup (Настройка экранного меню)



Language (Язык)		Выберите язык экранного меню
Timeout (Вр. отобр. меню)	5-120	Регулировка времени отображения экранного меню
H. Position (Полож. по гор.)	0-100	Регулировка положения экранного меню по горизонтали
V. Position (Полож. по вер.)	0-100	Регулировка положения экранного меню по вертикали
Transparence (Прозр.)	0-100	Регулировка уровня прозрачности экранного меню
Break Reminder (Напоминание о паузе)	вкл. или выкл.	Функция напоминания о перерыве напоминает пользователю о необходимости сделать перерыв, если он работает более 1 часа.

Индикаторы

Состояние	Цвет индикатора
Режим полного энергопотребления	Белый
Неактивный режим	Оранжевый
Выполнение функции Pixel Refresh	Белый индикатор мигает (одну секунду горит, на одну секунду гаснет)
Неисправность панели OLED	Оранжевый индикатор мигает (поочередно одну секунду горит, на одну секунду гаснет)
Режим завершения работы	Индикатор не горит.

Поиск и устранение неисправностей

Проблемы	Возможные решения
Индикатор питания не горит.	<ul style="list-style-type: none"> • Проверьте, включено ли питание. • Проверьте, подключен ли кабель питания.
Индикатор питания горит, но на мониторе отсутствует изображение.	<ul style="list-style-type: none"> • Проверьте, включено ли питание компьютера. • Проверьте, правильно ли вставлена видеокарта в компьютер. • Убедитесь, что сигнальный кабель монитора правильно подключен к компьютеру. • Проверьте разъем сигнального кабеля монитора и убедитесь, что все контакты прямые и не погнуты. • Понаблюдайте за индикатором, нажимая клавишу Caps Lock на клавиатуре компьютера, чтобы убедиться, что компьютер работает.
Изображение отсутствует, но индикатор питания мигает оранжевым.	<ul style="list-style-type: none"> • Панель OLED неисправна и работает неправильно. Проконсультируйтесь со специалистом АОС по послепродажному обслуживанию.
Неисправность при выполнении функции «вставь-и-работай».	<ul style="list-style-type: none"> • Проверьте функцию «вставь-и-работай», если она поддерживается. • Проверьте функцию «вставь-и-работай», если ее поддерживает адаптер.
Тусклое изображение.	<ul style="list-style-type: none"> • Отрегулируйте яркость и контрастность.
Нарушение синхронизации изображения.	<ul style="list-style-type: none"> • Рядом могут находиться электрические приборы и устройства, которые могут вызывать электронные помехи.
На экране отображается сообщение «the signal wire is not available» (отсутствует сигнальный кабель) или «no signal» (отсутствует сигнал).	<ul style="list-style-type: none"> • Проверьте правильность подключения сигнального кабеля. • Проверьте целостность штырьков в разъеме сигнального кабеля. • Чтобы устранить остаточное изображение, функцию Pixel Refresh можно включить и запустить в меню монитора. Многократное выполнение этой функции позволяет получить нужный эффект для изображения. Другие инструкции по обслуживанию экрана приведены в инструкциях пользователя на официальном веб-сайте.
На экране отображается сообщение «invalid input» (недопустимый ввод).	<ul style="list-style-type: none"> • Проверьте, возможно, на вашем компьютере установлен неправильный режим отображения. Настройте для компьютера режим отображения, указанный в подробных инструкциях пользователя.
Остаточное изображение.	<ul style="list-style-type: none"> • В зависимости от характеристик панели OLED, чтобы устранить возникшее остаточное изображение, в меню монитора можно включить и запустить функцию Pixel Refresh. Рекомендуется выполнять эту функцию несколько раз, чтобы получить нужный эффект для изображения. Другие инструкции по обслуживанию экрана можно просмотреть в инструкциях пользователя на официальном веб-сайте.
Нормативные требования и обслуживание	<p>Ознакомьтесь с разделом "Сведения о нормативных требованиях и обслуживании" руководства на компакт-диске или на веб-сайте www.aoc.com. (Найдите модель, приобретенную в вашей стране, а затем "Сведения о нормативных требованиях и обслуживании" на странице поддержки.</p>

Технические характеристики

Общие технические характеристики

Панель	Наименование модели	AG346UCD		
	Система управления	OLED		
	Фактический размер изображения по диагонали	Диагональ 86.8 см		
	Шаг пикселя	0,2315 (Г) x 0,2315 мм (В)		
	Цвет дисплея	1.07B ^[1]		
Другие	Частота горизонтальной развертки	30к~160кГц (HDMI) 30к~285кГц (DisplayPort)		
	Размер развертки по горизонтали (макс.)	800,06 мм		
	Частота вертикальной развертки	48-100Гц(HDMI) 48-175Гц(DisplayPort)		
	Размер развертки по вертикали (макс.)	337,06 мм		
	Оптимальное предварительно установленное разрешение	3440 x1440 п, 60 Гц		
	Max resolution	3440 x1440 п, 100 Гц (HDMI) 3440 x1440 п, 175 Гц		
	Plug & Play	VESA DDC2B/CI		
	Тип разъема	HDMI2/DisplayPort/USBx3/USB upstream/Выход на наушники		
	Источник питания	100-240V~ 50/60Hz 2.5A		
	Потребляемая мощность	Типовая (яркость и контрастность по умолчанию)	100Вт	
		Макс. (яркость = 100, контрастность =100)	≤160Вт*	
		Режим ожидания	≤ 0,5 Вт	
	Встроенная акустическая система	8Wx2		
Условия эксплуатации	Температура	во время эксплуатации	0°C~40°C	
		в нерабочем режиме	-25°C~55°C	
	Влажность	во время эксплуатации	от 10% до 85% (без образования конденсата)	
		в нерабочем режиме	от 5% до 93% (без образования конденсата)	
	Высота над уровнем моря	во время эксплуатации	0 м~ 5000 м	
		в нерабочем режиме	0 м~12 192 м	



Записки

[1]: Максимальное количество цветов, поддерживаемых этим продуктом, составляет 1,07 миллиарда, условия настройки следующие (некоторые опции будут скрыты из - за различных стратегий видеокарты, поддержка видеокарты, обратитесь к реальной ситуации):

Версия сигнала Цветовой формат Состояние Цветовое разрешение	HDMI2.1		DP1.4	
	YCbCr422 YCbCr420	YCbCr444 RGB	YCbCr422 YCbCr420	YCbCr444 RGB
3440 x1440 175Hz 10bpc	NA	NA	OK	OK
3440 x1440 175Hz 8bpc	NA	NA	OK	OK
3440 x1440 165Hz 10bpc	NA	NA	OK	OK
3440 x1440 165Hz 8bpc	NA	NA	OK	OK
3440 x1440 144Hz 10bpc	NA	NA	OK	OK
3440 x1440 144Hz 8bpc	NA	NA	OK	OK
3440 x1440 120Hz 10bpc	NA	NA	OK	OK
3440 x1440 120Hz 8bpc	NA	NA	OK	OK
3440 x1440 100Hz 10bpc	OK	NA	OK	OK
3440 x1440 100Hz 8bpc	OK	OK	OK	OK
low resolutions 10bpc	OK	OK	OK	OK
low resolutions 8bpc	OK	OK	OK	OK

[2]: Для того чтобы вход сигнала DP 1.4 (HBR3) достиг 1,07 миллиарда цветов WQHD 165 Гц / 175 Гц (формат RGB / YCbCr 4: 4: 4), необходимо использовать графическую карту с поддержкой DSC. Что касается поддержки DSC, проконсультируйтесь с производителем графических карт.

Предустановленные режимы дисплея

СТАНДАРТ	РАЗРЕШЕНИЕ(±1Hz)	ЧАСТОТА СТРОК (кГц)	ЧАСТОТА КАДРОВ (Гц)
VGA	640x480@60Hz	31.469	59.94
VGA	640x480@67Hz	35	66.667
VGA	640x480@72Hz	37.861	72.809
VGA	640x480@75Hz	37.5	75
VGA	640x480@100Hz	51.08	99.769
VGA	640x480@120Hz	61.91	119.518
DOS MODE	720x400@70Hz	31.469	70.087
DOS MODE	720x480@60Hz	29.855	59.710
SD	720x576@50Hz	31.25	50
SVGA	800x600@56Hz	35.156	56.25
SVGA	800x600@60Hz	37.879	60.317
SVGA	800x600@72Hz	48.077	72.188
SVGA	800x600@75Hz	46.875	75
SVGA	800x600@100Hz	63.684	99.662
SVGA	800x600@120Hz	76.302	119.97
SVGA	832x624@75Hz	49.725	74.551
XGA	1024x768@60Hz	48.363	60.004
XGA	1024x768@70Hz	56.476	70.069
XGA	1024x768@75Hz	60.023	75.029
XGA	1024x768@100Hz	81.577	99.972
XGA	1024x768@120Hz	97.551	119.989
SXGA	1280x1024@60Hz	63.981	60.02
SXGA	1280x1024@75Hz	79.975	75.025
Full HD	1920x1080@60Hz	67.5	60
Full HD	1920x1080@120Hz	134.865	119.88
QHD	2560x1440@60Hz	88.787	59.951
QHD	2560x1440@120Hz	183	120
WQHD	3440x1440@60Hz	96.6	60
WQHD	3440x1440@100Hz	149	100
WQHD	3440x1440@120Hz	194.28	120
WQHD	3440x1440@144Hz	214.561	144.001
WQHD	3440x1440@165Hz	244.366	165
WQHD	3440x1440@175Hz	283.325	175

Примечание: По стандарту VESA может быть определенная погрешность (+/-1 Гц) при расчете частоты обновления (частоты полей) разных операционных систем и видеокарт. Для улучшения совместимости значение номинальной частоты обновления устройства было округлено. См. реальное устройство.

Назначение контактов



19-контактный кабель для передачи сигналов цветного изображения

PIN-код.	Наименование сигнала	PIN-код.	Наименование сигнала	PIN-код.	Наименование сигнала
1.	Данные TMDS 2+	9.	Данные TMDS 0-	17.	Земля DDC/CEC
2.	Данные TMDS 2 экранирование	10.	TMDS-синхронизация +	18.	Питание +5 В
3.	Данные TMDS 2-	11.	Экранирование TMDS-синхронизации	19.	Определение «горячего» подключения
4.	Данные TMDS 1+	12.	TMDS-синхронизация -		
5.	Данные TMDS 1 экранирование	13.	CEC		
6.	Данные TMDS 1-	14.	Зарезервировано (не задействован на устройстве)		
7.	Данные TMDS 0+	15.	SCL		
8.	Данные TMDS 0 экранирование	16.	SDA		

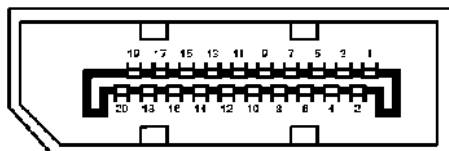

20-контактный кабель для передачи сигналов цветного изображения

PIN-код.	Наименование сигнала	PIN-код.	Наименование сигнала
1	ML_Lane 3 (n)	11	GND
2	GND	12	ML_Lane 0 (p)
3	ML_Lane 3 (p)	13	CONFIG1
4	ML_Lane 2 (n)	14	CONFIG2
5	GND	15	AUX_CH(p)
6	ML_Lane 2 (p)	16	GND
7	ML_Lane 1 (n)	17	AUX_CH(n)
8	GND	18	Определение «горячего» подключения
9	ML_Lane 1 (p)	19	Возврат DP_PWR
10	ML_Lane 0 (n)	20	DP_PWR

Технология Plug and Play

Функция Plug & Play DDC2B

Данный монитор поддерживает функции VESA DDC2B в соответствии со стандартом VESA DDC. Эти функции позволяют компьютеру распознавать монитор и, в зависимости от используемой версии DDC, получать от монитора дополнительную информацию о его возможностях.

DDC2B — это двунаправленный канал данных, основанный на протоколе I2C. Компьютер может запросить информацию EDID по каналу DDC2B.