

ASUS®

Серия PA328CGV

ЖК-монитор

**Руководство пользо-
вателя**

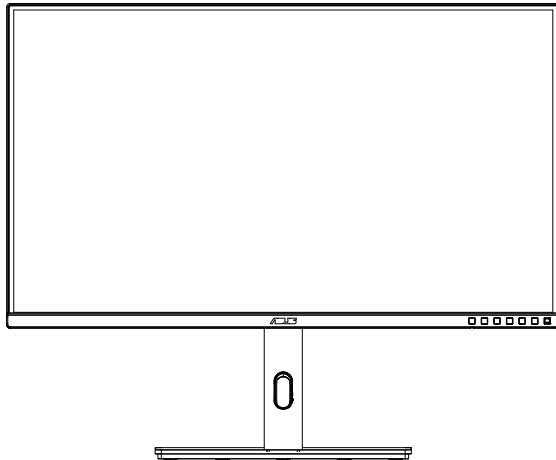

HDMI™
HIGH-DEFINITION MULTIMEDIA INTERFACE

Содержание

Сертификация по стандарту TCO	iii
Уведомления.....	iv
Сведения по безопасности	vi
Уход и очистка	x
1.1 Добро пожаловать!	1-1
1.2 Комплект поставки.....	1-1
1.3 Сборка монитора.....	1-2
1.4 Установка С-образного крепления	1-3
1.5 Подключение кабелей	1-4
1.5.1 Задняя панель ЖК-монитора	1-4
1.6 Знакомство с монитором.....	1-5
1.6.1 Кнопки управления	1-5
2.1 Регулировка положения монитора.....	2-1
2.2 Снятие кронштейна/подставки (для установки настенного крепления VESA)	2-2
2.3 Габаритный размер.....	2-3
3.1 Элементы управления экранного меню	3-1
3.1.1 Настройка параметров	3-1
3.1.2 Описание функций экранного меню	3-2
3.2 Технические характеристики.....	3-14
3.3 Поиск и устранение неполадок (ответы на вопросы)	3-15
3.4 Список поддерживаемых режимов.....	3-16

Copyright © 2021 ASUSTeK COMPUTER INC. Все права защищены.

Категорически запрещается воспроизводить, передавать, переписывать, сохранять в системе поиска информации или переводить на какой-либо язык в любой форме и любыми способами, за исключением случаев резервного копирования покупателем монитора, данное руководство или его отдельные главы, включая содержащуюся в нем информацию об устройствах и программном обеспечении, без письменного разрешения компании ASUSTeK COMPUTER INC. ("ASUS").

Гарантийные обязательства и право на обслуживание перестают действовать в случае: (1) ремонта, модификации или изменения устройства без письменного разрешения компании ASUS или (2) уничтожения или отсутствия серийного номера.

КОМПАНИЯ ASUS ПРЕДОСТАВЛЯЕТ ДАННОЕ РУКОВОДСТВО В ФОРМАТЕ "КАК ЕСТЬ" БЕЗ ПРЕДОСТАВЛЕНИЯ ЛЮБОГО РОДА ГАРАНТИЙ, ПРЯМЫХ ИЛИ ПОДРАЗУМЕВАЕМЫХ, ВКЛЮЧАЯ БЕЗ ОГРАНИЧЕНИЯ ПОДРАЗУМЕВАЕМЫЕ ГАРАНТИИ ИЛИ ПРИГОДНОСТЬ ДЛЯ КОНКРЕТНОГО НАЗНАЧЕНИЯ. КОМПАНИЯ ASUS, ЕЕ ДИРЕКТОРА, ДОЛЖНОСТНЫЕ ЛИЦА, СОТРУДНИКИ ИЛИ ПРЕДСТАВИТЕЛИ НИ ПРИ КАКИХ ОБСТОЯТЕЛЬСТВАХ НЕ НЕСУТ ОТВЕТСТВЕННОСТИ ЗА ЛЮБОГО РОДА ПРЯМЫЕ ИЛИ КОСВЕННЫЕ, ПОБОЧНЫЕ ИЛИ ПОСЛЕДУЮЩИЕ УБЫТКИ (ВКЛЮЧАЯ УБЫТКИ В ВИДЕ УПУЩЕННОЙ ВЫГОДЫ, УБЫТКИ ДЛЯ БИЗНЕСА, ПОТЕРИ ДАННЫХ, ПРИОСТАНОВЛЕНИЯ РАБОТЫ ПРЕДПРИЯТИЯ И ПР.), ДАЖЕ ЕСЛИ КОМПАНИЯ ASUS БЫЛА ОСВЕДОМЛЕНА О ВОЗМОЖНОСТИ ВОЗНИКНОВЕНИЯ ТАКИХ УБЫТКОВ В РЕЗУЛЬТАТЕ КАКОГО-ЛИБО ДЕФЕКТА ИЛИ ОШИБКИ В ДАННОМ РУКОВОДСТВЕ ИЛИ УСТРОЙСТВЕ.

ТЕХНИЧЕСКИЕ ХАРАКТЕРИСТИКИ И СВЕДЕНИЯ, СОДЕРЖАЩИЕСЯ В ДАННОМ РУКОВОДСТВЕ, ПРЕДОСТАВЛЯЮТСЯ ИСКЛЮЧИТЕЛЬНО ДЛЯ ОЗНАКОМЛЕНИЯ, ПОДЛЕЖАТ ИЗМЕНЕНИЮ БЕЗ УВЕДОМЛЕНИЯ И НЕ ДОЛЖНЫ ТОЛКОВАТЬСЯ КАК ОБЯЗАТЕЛЬСТВА КОМПАНИИ ASUS. КОМПАНИЯ ASUS НЕ НЕСЕТ НИКАКОЙ ОТВЕТСТВЕННОСТИ ИЛИ ОБЯЗАТЕЛЬСТВА ЗА ЛЮБОГО РОДА ОШИБКИ ИЛИ НЕТОЧНОСТИ, КОТОРЫЕ МОГУТ ПРИСУТСТВОВАТЬ В ДАННОМ РУКОВОДСТВЕ, ВКЛЮЧАЯ СОДЕРЖАЩУЮСЯ В НЕМ ИНФОРМАЦИЮ ОБ УСТРОЙСТВАХ И ПРОГРАММНОМ ОБЕСПЕЧЕНИИ.

Наименования устройств и названия компаний, упоминающиеся в данном руководстве, могут являться зарегистрированными торговыми марками или объектами авторского права соответствующих компаний и используются исключительно для идентификации или пояснений, а также для выгоды владельцев, без намерения нарушить их права.

Сертификация по стандарту TCO

A third-party certification according to ISO 14024



Toward sustainable IT products

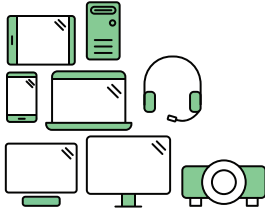

Say hello to a more sustainable product

IT products are associated with a wide range of sustainability risks throughout their life cycle. Human rights violations are common in the factories. Harmful substances are used both in products and their manufacture. Products can often have a short lifespan because of poor ergonomics, low quality and when they are not able to be repaired or upgraded.

This product is a better choice. It meets all the criteria in TCO Certified, the world's most comprehensive sustainability certification for IT products. Thank you for making a responsible product choice, that help drive progress towards a more sustainable future!

Criteria in TCO Certified have a life-cycle perspective and balance environmental and social responsibility. Conformity is verified by independent and approved verifiers that specialize in IT products, social responsibility or other sustainability issues. Verification is done both before and after the certificate is issued, covering the entire validity period. The process also includes ensuring that corrective actions are implemented in all cases of factory non-conformities. And last but not least, to make sure that the certification and independent verification is accurate, both TCO Certified and the verifiers are reviewed regularly.

Want to know more?

Read information about TCO Certified, full criteria documents, news and updates at [tcocertified.com](https://www.tcocertified.com). On the website you'll also find our Product Finder, which presents a complete, searchable listing of certified products.

Уведомления

Уведомления о соответствии стандартам Федеральной комиссии по связи США (FCC)

Это устройство соответствует требованиям части 15 правил FCC. При использовании устройства должны быть соблюдены следующие два условия:

- Данное устройство не создает вредные помехи, и
- Данное устройство должно выдерживать внешние помехи, включая такие, которые могут нарушить нормальную работу устройства.

Это устройство было протестировано и признано соответствующим требованиям к устройствам класса В (Class B) в соответствии с Частью 15 требований FCC. Эти ограничения разработаны для обеспечения достаточной защиты от вредных помех в бытовых условиях. Данное оборудование генерирует, использует и может распространять электромагнитные волны и при нарушении инструкций производителя по установке или эксплуатации может создавать помехи для радиосвязи. Даже при соблюдении инструкций по установке не гарантируется отсутствие помех в каком-то определенном случае. Если данное устройство вызывает помехи при приеме радио- и телевизионных сигналов, что можно проверить, выключив и включив устройство, пользователю рекомендуется попытаться устранить помехи с помощью приведенных ниже мер:

- Изменить ориентацию или перенести в другое место приемную антенну;
- Увеличить расстояние между приемником и устройством;
- Подключить оборудование и приемник в сетевые розетки разных цепей;
- Обратиться за помощью к продавцу или опытному специалисту по теле- и радиотехнике.



ПРИМЕЧАНИЕ. Этот монитор сертифицирован по стандарту ENERGY STAR.

Это устройство соответствует стандарту ENERGY STAR® при использовании с заводскими настройками (в начальной конфигурации). Изменение заводских настроек или включение других функций может привести к увеличению энергопотребления, при котором устройство не будет соответствовать ограничениям ENERGY STAR®. Подробная информация о программе ENERGY STAR® представлена на веб-сайте ENERGYSTAR.gov (www.energystar.gov).

Декларация о соответствии

Устройство соответствует требованиям, установленным в директиве Совета ЕС о гармонизации законодательств государств-членов, касающихся электромагнитной совместимости (2014/30/EU), директиве по низковольтным устройствам (2014/35/EU), директиве ErP (2009/125/EC) и директиве RoHS (2011/65/EU). Данное устройство прошло испытания и признано соответствующим гармонизированным стандартам для оборудования информационных технологий, опубликованным в директивах Официального бюллетеня Европейского Союза.

Заявление о соответствии стандартам Канадского департамента по коммуникациям

Данное цифровое устройство не превышает пределов для цифровых устройств класса В по радишумовым помехам, установленных Положениями по радиоинтерференции Канадского департамента по коммуникациям.

Это цифровое устройство класса В соответствует канадскому стандарту ICES-003.

В случае падения устройства возможны тяжелые травмы и летальный исход. Во избежание травм устройство должно быть надежно прикреплено к полу или стене в соответствии с инструкциями по установке.



Сведения по безопасности

- Перед подключением монитора внимательно ознакомьтесь со всей входящей в комплект документацией.
- Не подвергайте устройство воздействию дождя или влаги во избежание возникновения пожара или поражения электрическим током.
- Не открывайте корпус монитора. Детали внутри корпуса монитора находятся под высоким напряжением, воздействие которого может привести к серьезным травмам.
- При повреждении блока питания не пытайтесь отремонтировать его самостоятельно. Обратитесь к квалифицированному специалисту по ремонту или к продавцу.
- Перед использованием устройства убедитесь в правильном подключении всех кабелей и в том, что шнуры питания не повреждены. Если какие-либо компоненты повреждены, немедленно свяжитесь с продавцом.
- Щели и отверстия на обратной стороне корпуса предназначены для вентиляции. Не блокируйте эти отверстия. Не размещайте это устройство рядом или над батареей или другим источником тепла при отсутствии надлежащей вентиляции.
- Это устройство необходимо эксплуатировать при параметрах электропитания, указанных на этикетке. Если характеристики электросети неизвестны, проконсультируйтесь с продавцом или местной компанией-поставщиком электроэнергии.
- Используйте вилку шнура питания, соответствующую местным стандартам.
- Не перегружайте разветвители и удлинители кабеля питания. Перегрузка может привести к возгоранию или поражению электрическим током.
- Избегайте воздействия на устройства пыли, влажности и чрезмерно высокой или низкой температуры. Не размещайте монитор в местах, где он может намочнуть. Разместите монитор на ровной устойчивой поверхности.
- Отключайте устройство во время грозы и в случаях, когда оно не используется длительное время. Это предотвратит повреждение монитора при перепадах напряжения.
- Не допускайте попадания предметов и жидкостей в отверстия на корпусе монитора.
- Для получения оптимальных характеристик монитор следует использовать только с компьютерами, соответствующими стандарту UL, с маркировкой на корпусе 100-240 В пер. тока.
- Розетка питания должна располагаться в легко доступном месте вблизи устройства.
- При наличии технических проблем с монитором обратитесь к квалифицированному специалисту по ремонту или к продавцу.
- Перед включением сетевой вилки в розетку необходимо обеспечить заземление. Отключение заземления следует выполнять только после отключения сетевой вилки от розетки.

ПРЕДУПРЕЖДЕНИЕ

Использование наушников и гарнитуры, не указанных в данном руководстве, может привести к потере слуха в связи с повышенным звуковым давлением.

Убедитесь, что распределительная система здания оснащена прерывателем цепи 120/240 В, 20 А (максимум).

Если кабель питания оснащен 3-контактной вилкой, ее следует подключать к заземленной 3-контактной розетке. Не отключайте заземляющий контакт на кабеле питания, например, с помощью 2-контактного адаптера. Заземляющий контакт выполняет важные защитные функции.

Опасность нарушения устойчивости.

В случае падения устройства возможны тяжелые травмы и летальный исход. Во избежание травм устройство должно быть надежно прикреплено к полу или стене в соответствии с инструкциями по установке.

В случае падения устройства возможны тяжелые травмы и летальный исход. Многих травм, особенно у детей, можно избежать, соблюдая простые меры предосторожности.

ВСЕГДА используйте шкафы и подставки, а также способы установки, рекомендованные изготовителем комплекта оборудования.

ВСЕГДА используйте мебель, способную безопасно выдержать вес устройства.

ВСЕГДА следите за тем, чтобы устройство не выступало за край мебели, на которой оно стоит.

ВСЕГДА рассказывайте детям об опасности взбираться на мебель, чтобы дотянуться до устройства или элементов его управления.

ВСЕГДА прокладывайте шнуры и кабели, подключенные к устройству, так, чтобы не спотыкаться, не тянуть и не хвататься за них.

ЗАПРЕЩАЕТСЯ устанавливать устройство на неустойчивую опору.

ЗАПРЕЩАЕТСЯ устанавливать устройство на высокую мебель (например, на посудный или книжный шкаф), не прикрепив мебель и устройство к подходящей опоре.

ЗАПРЕЩАЕТСЯ устанавливать устройство на скатерть и другие материалы, расположенные между устройством и мебелью, на которой оно стоит.

ЗАПРЕЩАЕТСЯ класть на устройство или мебель, на которой оно установлено, предметы, вызывающие у детей интерес взбираться на мебель, например, игрушки или пульты ДУ.

В случае сохранения и перемещения существующего устройства следует соблюдать вышеперечисленные меры предосторожности.

Чрезмерное звуковое давление в наушниках и гарнитуре может привести к потере слуха. При настройке максимальных значений на эквалайзере увеличивается выходное напряжение наушников и гарнитур и, следовательно, уровень звукового давления.



1. Запрещается утилизировать электроприборы вместе с несортированными бытовыми отходами. Для этого существуют отдельные пункты приема.

2. За информацией о пунктах приема обращайтесь в местные органы власти.

3. В случае вывоза электроприборов на мусорные полигоны или свалки опасные вещества могут попасть в подземные воды и далее в пищевую цепочку, нанося вред здоровью и благополучию людей.

4. В случае замены старого электроприбора на новый продавец по закону обязан принять ваш старый электроприбор на утилизацию как минимум бесплатно.

Чрезмерное звуковое давление в наушниках и гарнитуре может привести к потере слуха. При настройке максимальных значений на эквалайзере увеличивается выходное напряжение наушников и гарнитур и, следовательно, уровень звукового давления.

Запрещается утилизировать электроприборы вместе с несортированными бытовыми отходами. Для этого существуют отдельные пункты приема.

За информацией о пунктах приема обращайтесь в местные органы власти.

В случае вывоза электроприборов на мусорные полигоны или свалки опасные вещества могут попасть в подземные воды и далее в пищевую цепочку, нанося вред здоровью и благополучию людей.

В случае замены старого электроприбора на новый продавец по закону обязан принять ваш старый электроприбор на утилизацию как минимум бесплатно.

Защита от опрокидывания

При использовании монитора прикрепите ЖКД к стене шнуром или цепью, способной выдерживать вес монитора, для его защиты от падения.

1

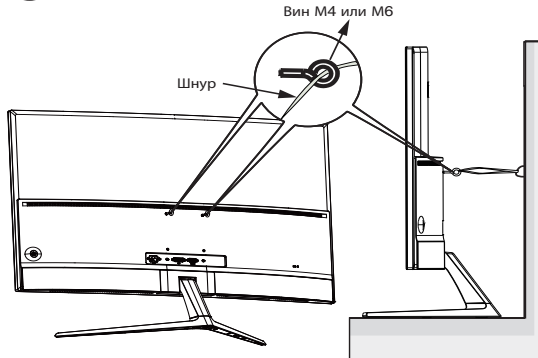

2

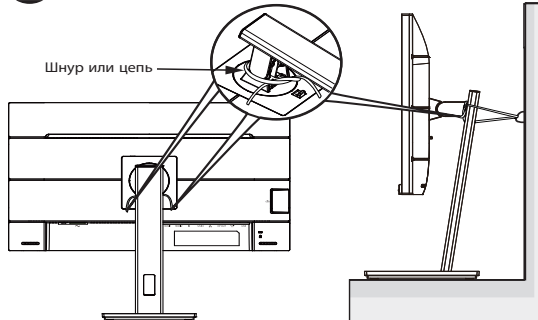

- Конструкция монитора может отличаться от показанной на рисунке.
- Установка должна выполняться квалифицированным специалистом. За дополнительной информацией обращайтесь к поставщику.
- Для моделей с массой нетто ≥ 7 кг. Выберите подходящий способ для защиты от опрокидывания.
- Для моделей с креплением VESA следует использовать способ ❶, установить винты с кольцами в отверстие для крепления VESA и прикрепить к стене шнур или цепь. Альтернативно используйте способ ❷, чтобы прикрепить шнур или цепь к стойке, а затем к стене.

Уход и очистка

- Перед поднятием и перемещением монитора рекомендуется отключить кабели и шнур питания. При поднятии монитора следуйте рекомендациям. При поднятии или переноске удерживайте монитор за края. Не поднимайте монитор за подставку или шнур.
- Очистка. Выключите монитор и отсоедините кабель питания. Очистите поверхность монитора мягкой, не царапающей поверхность тканью. Устойчивое загрязнение можно удалить тканью, смоченной в мягком очистителе.
- Не используйте очистители, содержащие спирт или ацетон. Используйте средства для очистки ЖК-экранов. Никогда не распыляйте очиститель непосредственно на экран, он может попасть внутрь и вызвать поражение электротоком.

Следующие симптомы не являются признаком неисправности:

- При первом включении экран может мерцать вследствие особенностей флуоресцентной подсветки. Для устранения мерцания выключите и вновь включите выключатель питания.
- Может наблюдаться неоднородность яркости экрана в зависимости от используемого фоновго рисунка рабочего стола.
- При длительном отображении статического изображения после его смены может наблюдаться остаточное изображение. Этот эффект постепенно исчезнет; можно также выключить монитор на длительное время.
- Если экран темный, мигает или не показывает изображение, обратитесь к продавцу или в сервисный центр для ремонта. Не пытайтесь отремонтировать монитор самостоятельно!

Условные обозначения, используемые в этом руководстве



ПРЕДУПРЕЖДЕНИЕ. Сведения, предупреждающие получение травм при выполнении различных задач.



ВНИМАНИЕ. Сведения, предупреждающие повреждение оборудования при выполнении различных задач.



ВАЖНАЯ ИНФОРМАЦИЯ. Инструкции, которым **НЕОБХОДИМО** следовать при выполнении различных задач.



ПРИМЕЧАНИЕ. Советы и дополнительные сведения, помогающие выполнить задачу.

Источники дополнительных сведений

Дополнительные сведения и обновления ПО можно получить из следующих источников.

1. Веб-сайты ASUS

Веб-сайты ASUS содержат последние сведения об оборудовании и ПО ASUS. См. <http://www.asus.com>

2. Дополнительная документация

Комплект поставки может включать дополнительную документацию, предоставляемую продавцом. Эта документация не входит в стандартный комплект поставки.

Услуги возврата вышедших из строя изделий

В основе программ утилизации отходов и возврата вышедших из строя изделий компании ASUS лежит наша приверженность самым высоким стандартам защиты окружающей среды. Мы предоставляем нашим клиентам решения, позволяющие производить переработку наших продуктов, аккумуляторов и других компонентов, а также упаковочных материалов. Для получения подробной информации об утилизации в разных регионах посетите наш веб-сайт <http://csr.asus.com/english/Takeback.htm>.

Обладнання відповідає вимогам Технічного регламенту щодо обмеження використання деяких небезпечних речовин в електричному та електронному обладнанні, затвердженого постановою Кабінету Міністрів України від 3 грудня 2008 № 1057

1.1 Добро пожаловать!

Благодарим вас за приобретение ЖК-монитора ASUS® !

Новейшая модель ЖК-монитора ASUS снабжена широким экраном с ярким, четким изображением и набором функций, повышающих удобство просмотра и использования монитора.

Благодаря этим возможностям обеспечивается удобство и прекрасное качество изображения на мониторе!

1.2 Комплект поставки

Проверьте наличие в упаковке следующих принадлежностей:

- ✓ ЖК-монитор
- ✓ Подставка/Основание
- ✓ Краткое руководство
- ✓ Гарантийный талон
- ✓ Кабель USB Type-C (дополнительно), 1 шт.
- ✓ Кабель питания, 1 шт.
- ✓ Кабель HDMI (дополнительно), 1 шт.
- ✓ Кабель DP (дополнительно), 1 шт.
- ✓ Акт проверки цветовой настройки
- ✓ Карточка приветствия ProArt
- ✓ С-образное крепление



-
- Если какой-либо компонент отсутствует или поврежден, немедленно обратитесь к продавцу.
 - * Заменяемые детали также должны быть сертифицированы по стандарту TCO.
-

1.3 Сборка монитора

Для сборки монитора выполните следующие действия.

1. Вставьте подставку в блок на задней панели монитора. Совместите отверстие под винтовое крепление на кронштейне с прилагаемым винтом на основании. Затем вставьте основание в кронштейн.
2. Прикрепите основание к кронштейну, закрепив винтом из комплекта поставки.

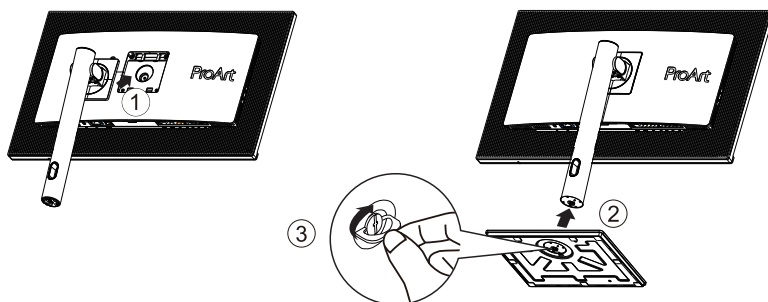

*Размер винта для основания: M6 x 17 мм

1.4 Установка С-образного крепления

1. С-образное крепление позволяет закрепить монитор на поверхности толщиной до 8 см. Перед началом установки убедитесь, что места для крепления всего зажима достаточно, а поверхность является прочной и ровной.

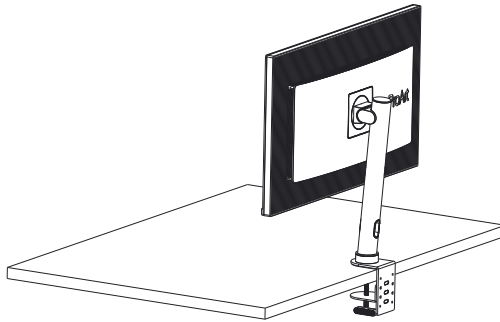

2. Следуйте инструкциям на рисунках, приведенных ниже, чтобы установить монитор.

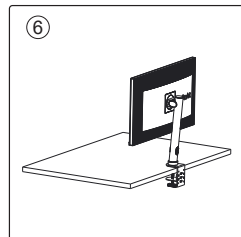
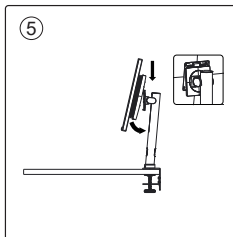
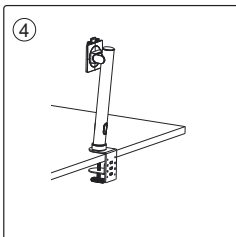
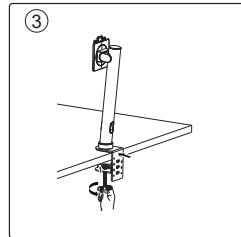
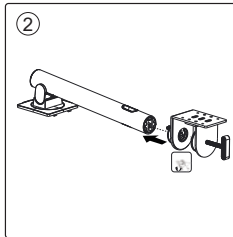
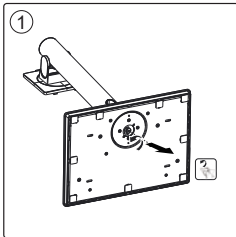

1.5 Подключение кабелей

1.5.1 Задняя панель ЖК-монитора

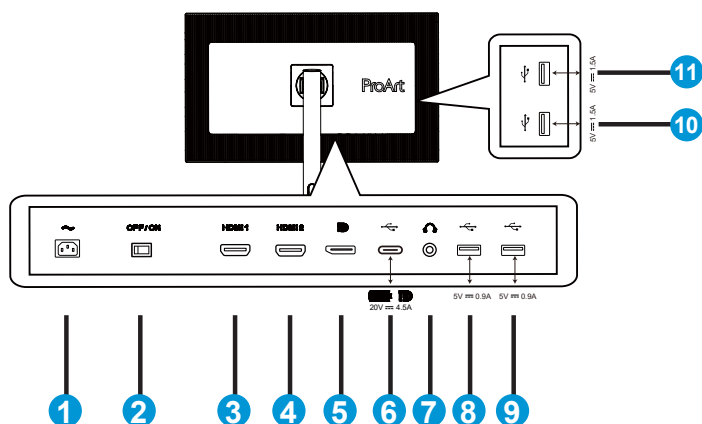

1. Разъем питания пер. тока
2. Выключатель питания
3. Разъем HDMI 1
4. Разъем HDMI 2
5. Входной разъем DP
6. USB 3.2 Gen 1 Type-C
7. Гнездо для подключения наушников
8. USB 3.2 Gen 1 Type A
9. USB 3.2 Gen 1 Type A
10. USB 3.2 Gen 1 Type A
11. USB 3.2 Gen 1 Type A



Этот монитор совместим со сверхскоростным интерфейсом USB 3.2 Gen 1 (5 Гбит/с). Порт обеспечивает подачу питания с макс. мощностью 90 Ватт, выходным напряжением 5 В/ 3 А, 9 В/ 3 А, 12 В/ 3 А, 15 В/ 3 А, 20 В/ 3,25 А и 20 В/ 4,5 А. При подключении кабеля USB Type-C возможно использование источника входного сигнала DisplayPort, вывод питания и включение портов USB Type-A (нисходящих) на мониторе. При подключении кабеля USB Type-C к Type-A можно только включить порты USB Type-A (нисходящие) на мониторе.

1.6 Знакомство с монитором

1.6.1 Кнопки управления

Кнопка управления в нижней части монитора используется для регулировки параметров изображения.

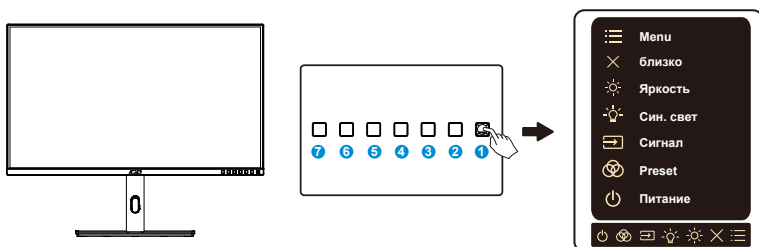

- ☰** Кнопка меню (5-позиционная):
 - Эта кнопка используется для входа в экранное меню.
 - Активация выбранного элемента экранного меню.
 - Увеличение и уменьшение значений или перемещение выбранного элемента вверх/вниз/влево/вправо.
- ✕** Кнопка Закрыть:
 - Выход из экранного меню.
- ☀** Ярлык1:
 - По умолчанию: Изменение яркости
 - Для изменения функции клавиши быстрого вызова перейдите в меню Ярлык > Ярлык1.
- ☀** Ярлык2:
 - По умолчанию: Клавиша Фильтр Син. св.
 - Для изменения функции клавиши быстрого вызова перейдите в меню Ярлык > Ярлык2.
- 📁** Кнопка Input Select
 - Служит для переключения между HDMI-1, HDMI-2, DisplayPort, USB Type-C
- ProArt Preset
 - Выбор режима Preset.
- 🔌** Кнопка питания/ индикатор питания:

- Включение и выключение монитора.
- Описание цветов индикатора питания приведено в следующей таблице.

Состояние	Описание
Белый	ВКЛ.
Желтый	Режим ожидания
ВЫКЛ.	ВЫКЛ.

2.1 Регулировка положения монитора

- Для оптимального обзора установите монитор таким образом, чтобы видеть весь экран, затем установите угол, устраивающий вас больше всего.
- Удерживайте подставку при изменении угла наклона монитора, чтобы не опрокинуть его.
- Угол наклона монитора регулируется в пределах от $+23^\circ$ до -5° , а угол поворота до 30° влево и вправо.

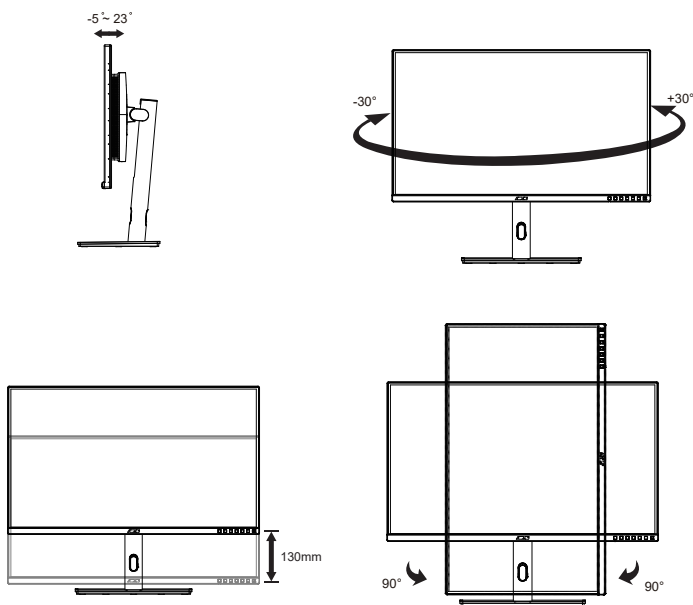

2.2 Снятие кронштейна/подставки (для установки настенного крепления VESA)

Съемная подставка монитора специально предназначена для использования настенного крепления VESA.

Для снятия стойки/доставки выполните следующие действия

1. Отключите шнур питания и кабели сигнала. Осторожно положите монитор лицевой стороной вниз в упаковку из вспененного полистирола (EPS).
2. Нажмите кнопку быстрого разъединения на задней крышке.
3. Отсоедините стойку (кронштейн и основание) от монитора.

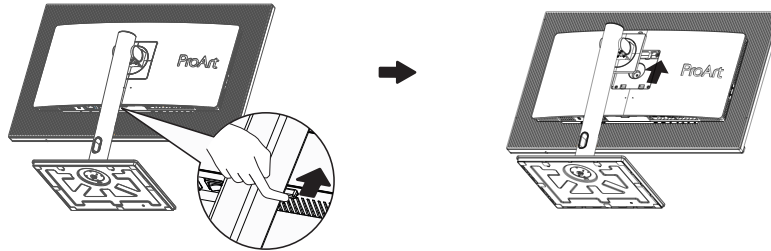



-
- Комплект настенного крепления VESA (100 x 100 мм) приобретается отдельно.
 - Следует использовать только кронштейн для настенного крепления, соответствующий стандарту UL с минимальной весовой нагрузкой 28,8 кг (размер винтов: M4 x 10 мм).
-

2.3 Габаритный размер



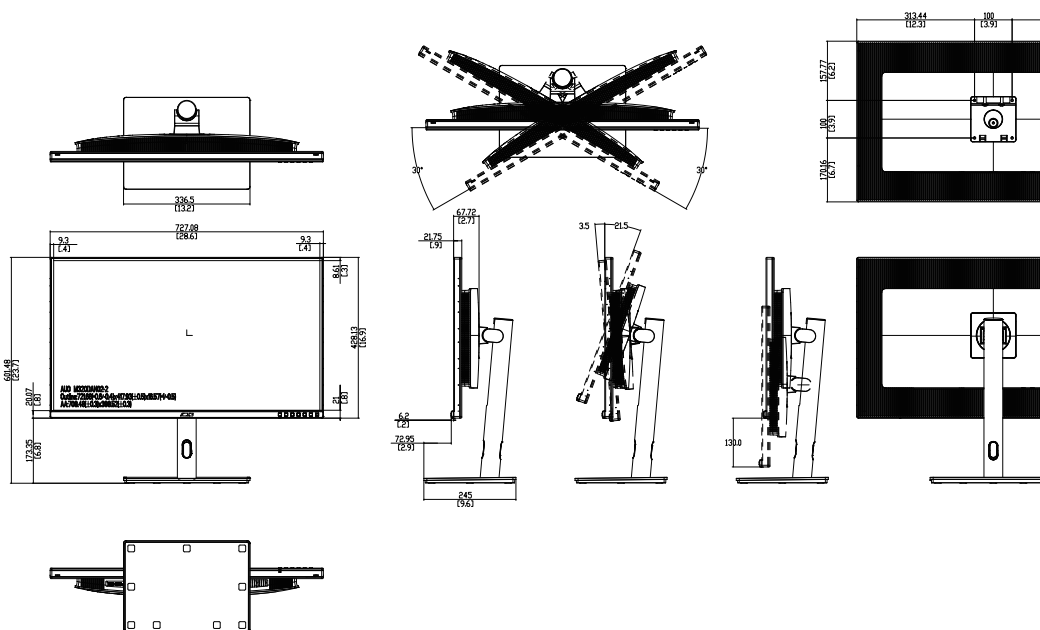



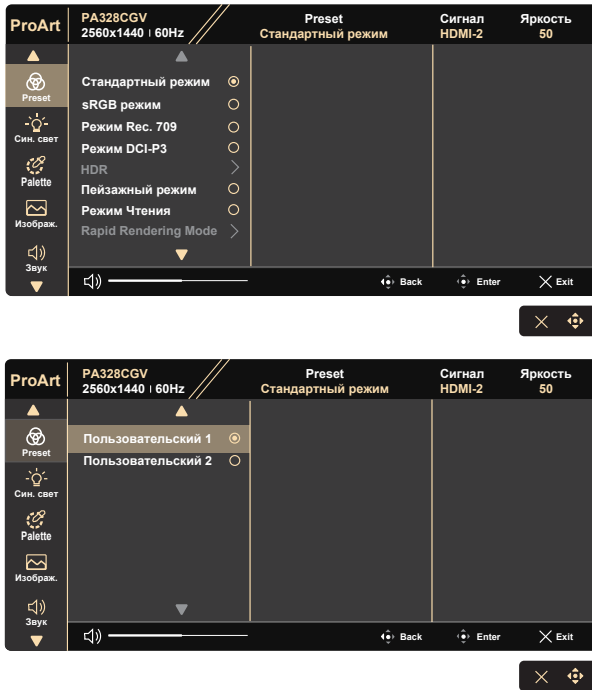

Единица измерения: мм



3.1 Элементы управления экранного меню

3.1.1 Настройка параметров



1. Нажмите любую кнопку (кроме кнопки питания) для вызова экранного меню.
2. Нажмите кнопку  Меню для активации экранного меню.
3. Для перехода между функциями используйте кнопки, показанные на экране. Выделите нужную функцию и нажмите кнопку  для ее активации. Если у выбранной функции имеется подменю, снова используйте кнопки  и  для перехода между функциями подменю. Выделите нужную функцию подменю и нажмите кнопку  для ее активации.
4. Используйте кнопки  и  для изменения значения выбранной функции.
5. Чтобы закрыть экранное меню и сохранить изменения, нажмите кнопку  или  несколько раз, пока экранное меню не исчезнет. Для настройки других функций повторите действия 1-4.

3.1.2 Описание функций экранного меню

1. Предустановка ProArt

Данная функция включает десять подфункций, которые можно выбрать по своему усмотрению.

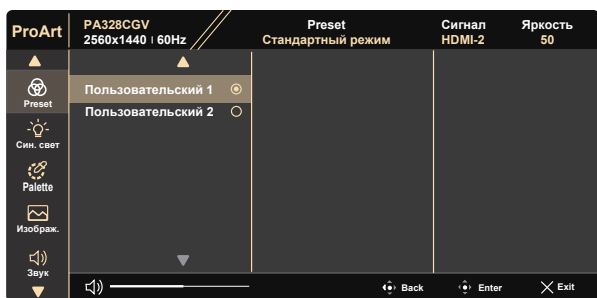
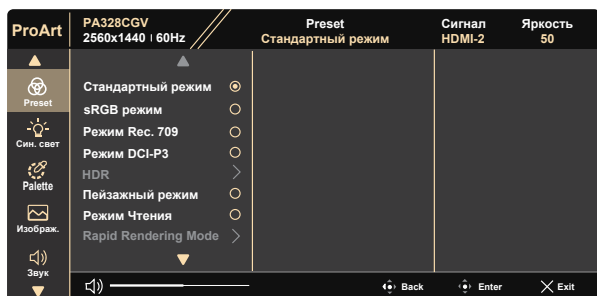

- **Стандартный режим:** Оптимально подходит для редактирования документов.
- **sRGB режим:** Совместимость с цветовой палитрой sRGB. Режим sRGB лучше всего подходит для редактирования документов.
- **Режим Rec. 709:** Совместимость с цветовой палитрой Rec. 709.
- **Режим DCI-P3:** Совместимость с цветовой палитрой DCI-P3.
- **HDR:** Расширенный динамический диапазон. Включает три режима HDR (PQ Optimized, PQ Clip и PQ Basic).
- **Пейзажный режим:** Оптимально подходит для отображения фотопейзажей.
- **Режим Чтения:** Оптимальный режим для чтения текстов.

- **Rapid Rendering Mode:** В этом режиме выполняется имитация отображения с высокой частотой обновления для формирования других частот подсветки.



Для активации этой функции выполните следующие действия: выключите Freesync Premium Pro. С помощью этой функции невозможно настраивать Яркость.

- **Пользовательский 1:** Позволяет выполнять цветокоррекцию в меню Дополнительные настройки.
- **Пользовательский 2:** Позволяет выполнять цветокоррекцию в меню Дополнительные настройки.



- Гамма не настраивается пользователем в режимах sRGB, DCI-P3, HDR, DICOM и Пейзажный.
- Цветовой режим., яркость, контрастность, насыщенность, оттенок, ProArt Palette/Цвет и уровень черного не настраиваются в sRGB режиме.



	Стандартный	sRGB	Rec. 709	DCI-P3	HDR	Пейзажный режим	Режим Чтения	Rapid Rendering Mode	Пользовательский 1	Пользовательский 2
Цветовой режим.	6500K	Н/Д	6500K	P3-Theater (*1)	Н/Д	6500K	Н/Д	6500K	6500K	6500K
Яркость	50	Н/Д	50	50	Н/Д	100	50	50	50	50
Контрастность	80	80	80	80	Н/Д	80	80	Н/Д	80	80
Резкость	0	0	0	0	Н/Д	0	0	0	0	0
Насыщенность	50	Н/Д	50	50	Н/Д	50	Н/Д	50	50	50
Оттенок	50	Н/Д	50	50	Н/Д	50	Н/Д	50	50	50
ProArt Palette / Цвет	V	Н/Д	V	V	Н/Д	V	V	V	V	V
Уровень черного / Сигнал	50	50	50	50	Н/Д	50	50	50	50	50
Уровень черного / Подсветка	0	0	0	0	0	0	0	0	0	0
Гамма	2,2	Н/Д	2,4	Н/Д	Н/Д	Н/Д	2,2	2,2	2,2	2,2
Входной диапазон	Авто	Авто	Авто	Авто	Н/Д	Н/Д	Н/Д	Н/Д	Н/Д	Н/Д

V: регулируется

Н/Д: функция отключена

(*1) только 6500K и P3-Theater (по умолчанию)

2. Син. свет

Регулировка уровня излучения синего света от светодиодной подсветки.



- **Уровень 0:** Без изменений



- В случае активации Фильтр Син. св. автоматически импортируются параметры по умолчанию Стандартный режим.
- С уровень 1 по уровень 3 функция Яркость настраивается пользователем.
- Уровень 4 - оптимизированная установка. Она соответствует Сертификату низкого уровня синего света TUV. Функция Яркость не настраивается пользователем.



Используйте следующее для того, чтобы снять напряжение глаз:

- Пользователи должны давать глазам отдохнуть при долгой работе. Рекомендуется делать короткие перерывы (по крайней мере, 5 минут) после примерно 1 часа продолжительной работы перед компьютером. Делать короткие и периодические перерывы эффективнее, чем если сделать один более продолжительный перерыв.
- Для снижения напряжения глаз и их сухости пользователи должны периодически давать глазам отдых, фокусируясь на предметах, которые далеко расположены.
- Упражнения для глаз могут помочь снизить их напряжение. Неоднократно повторяйте эти упражнения. Если напряжение глаз не проходит, обратитесь к врачу. Упражнения для глаз: (1) Несколько раз посмотреть вверх и вниз (2) Медленные вращательные движения глазами (3) Движения глазами по диагонали.
- Синий свет высокой интенсивности может приводить к напряжению глаз и макулярной дегенерации, связанной с возрастом. Фильтр синего света позволяет снизить вредное воздействие синего света на 70 % (макс.) и защищает от синдрома компьютерного зрения (CVS).

3. Palette

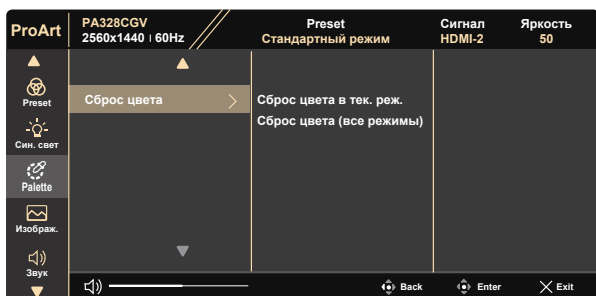

- **Яркость:** Диапазон значений от 0 до 100.
- **Контрастность:** Диапазон значений от 0 до 100.
- **Насыщенность:** Диапазон значений от 0 до 100.
- **Оттенок:** Изменение цвета оттенка от зеленого до фиолетового
- **Цветовой режим.:** Содержит пять готовых цветовых режимов: 9300K, 6500K, 5500K, 5000K и P3-Theater.
- **Гамма:** Содержит пять режимов гаммы, включая 1.8, 2.0, 2.2, 2.4, 2.6.
- **Уровень черного:** Служит для настройки инициализированного 1-го уровня сигнала самого темного уровня серого.
 - *Сигнал: Диапазон значений от 0 до 100.
 - *Подсветка: Диапазон значений от 0 до 10.
- **Цвет:**
 - * Регулировка оттенка по 6 осям.
 - * Регулировка насыщенности по 6 осям.

* Регулировка уровней усиления цветов R (красный), G (зеленый), B (синий).

* Регулировка смещения уровня черного для цветов R (красный), G (зеленый), B (синий).



P3-Theater доступно только при выборе режима DCI-P3.

- **Сброс цвета:**

- * Сброс цвета в тек. реж.:

- Восстановление заводских цветовых настроек по умолчанию для текущего цветового режима.

- * Сброс цвета (все режимы):

- Восстановление заводских цветовых настроек по умолчанию для всех цветовых режимов.

4. Изображ.

Это меню позволяет настроить параметры Резкость, Trace Free, Формат экрана, Входной диапазон.

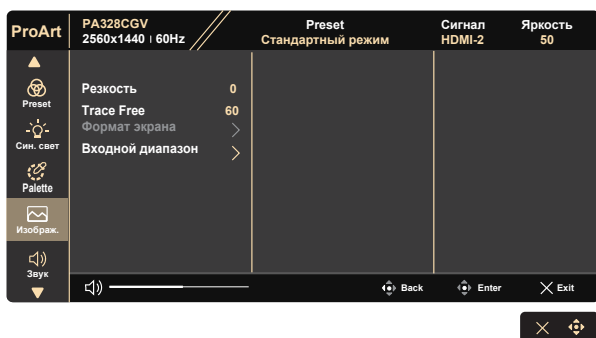

- **Резкость:** Настройка резкости изображения. Диапазон значений от 0 до 100.
- **Trace Free:** Снижение времени отклика экрана с помощью технологии Over Drive. Диапазон значений от самого низкого 0 до самого высокого 100.
- **Формат экрана:** Выбор формата изображения "Полный экран", "4:3", "1:1", "OverScan".



Формат экрана 4:3 доступен только для источников входного сигнала в формате 4:3. Режим OverScan доступен только для источника входного сигнала HDMI.

- **Входной диапазон:** Регулировка значений входного диапазона: "Автоматическое", "Полный экран" и Limited 16-235.

5. Звук

Это меню позволяет настроить параметры Громкость, Выкл. Звук и Источник.

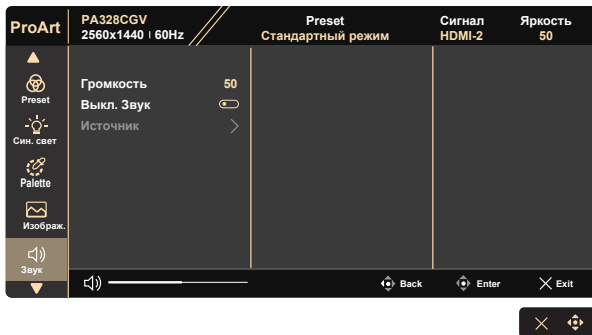

- **Громкость:** Настройка уровня громкости звука.
- **Выкл. звук:** Установка для режима "Без звука" значения ВКЛ. или ВЫКЛ.
- **Источник:** определение источника, с которого выводится звук на мониторе.

6. PIP/PBP Setting (Настройка PIP/PBP)

Функция "Настройки PIP/PBP" позволяет открывать в дополнительном окне (окнах) подключенные источники видеосигнала.

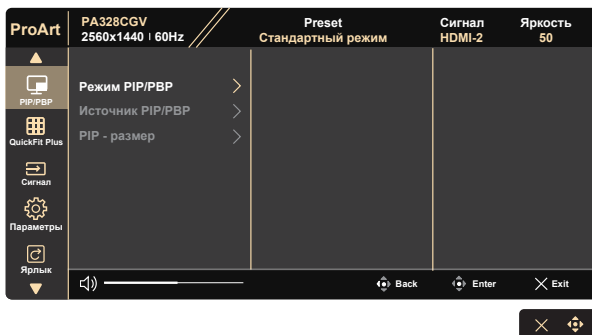

- **Режим PIP/PBP:** Выбор PIP, PBP или выключение.
- **Источник PIP/PBP:** Выбор источника видеосигнала: "HDMI-1", "HDMI-2", DisplayPort или USB Type-C.
- **PIP - размер:** Выбор размера изображения в режиме PIP "Мелкий", "Средний" или "Крупный".





- В следующей таблице показаны главный и второстепенный источники.

		Второстепенный источник			
		HDMI-1	HDMI-2	DisplayPort	USB Type-C
Главный источник	HDMI-1	OK	OK	OK	OK
	HDMI-2	OK	OK	OK	OK
	DisplayPort	OK	OK	OK	OK
	USB Type-C	OK	OK	OK	OK

7. QuickFit Plus

Этот режим позволяет пользователям просматривать макет документа или фото прямо на экране, без печати тестовых копий.



- **Границы Отображения:** Режим сетки облегчает разработчикам и пользователям работу по организации содержимого и построению макета страницы и помогает добиться согласованности при отображении данных.
Доступные варианты: 1:1, Сюжетно Важная Обл., Допуст. Обл. Титров, 3 x 3.
- **Маркер Центра:** Регулировка: Тип 1, Тип 2, Тип 3.
- **Customization:** Можно выбрать размер кадра с помощью кнопки  «Меню» (5-сторонней) вверх/вниз/влево/вправо. Нажмите и удерживайте кнопку «Меню» (5-стороннюю)  более 3 секунд для переключения метрической и дюймовой системы мер.

Customization

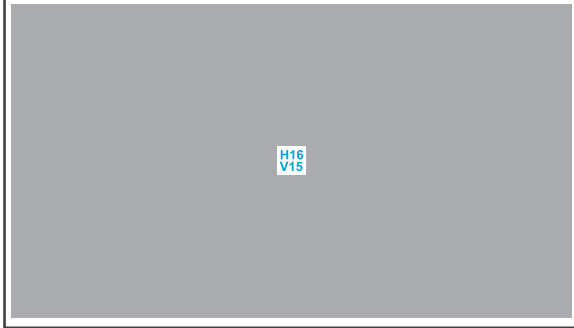

- **Ruler:** Этот шаблон содержит физическую линейку сверху и слева. Нажмите и удерживайте кнопку Меню (5-стороннюю)  более 3 секунд для переключения метрической и имперской системы мер.

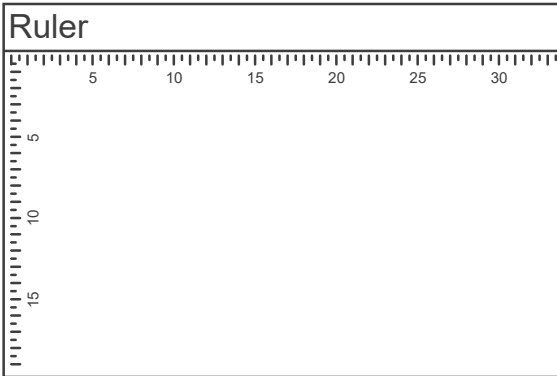

8. Сигнал

Выбор источника входного сигнала: HDMI-1, HDMI-2, DisplayPort, USB Type-C.

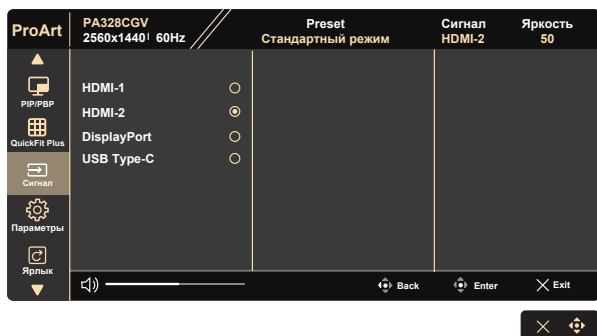

9. Параметры

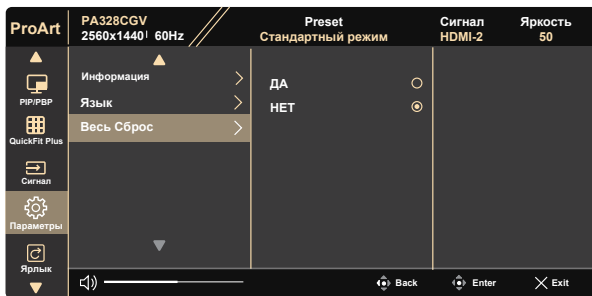
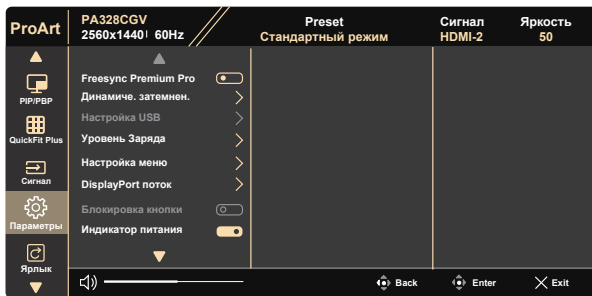

- **FreeSync Premium Pro:** Позволяет источнику графики с поддержкой FreeSync Premium Pro динамично регулировать частоту обновления дисплея по стандартной частоте смены кадров содержания для обеспечения энергоэффективного, практически без перебоев в работе и небольшой задержкой обновления дисплея.
- **Динамиче. затемнен.:** Синхронизация с содержимым при изменении контрастности для динамического затемнения подсветки. Можно настроить скорость синхронизации: Быстрая, Средняя, Постепенно или Выкл.



Для активации этой функции выполните следующие действия: выключите PIP/PBP.



1. *За информацией о поддерживаемых графических процессорах, минимальных требованиях к системе ПК и драйверам обращайтесь к производителям графических процессоров.

2. Для активации этой функции выполните следующие действия: установите для DisplayPort поток значение DisplayPort 1.2, выключите Rapid Rendering Mode.

- **Настройка USB:** Выполняется настройка порта USB Type-C. От параметра "Настройка USB" зависит выходное разрешение, только если источник подключен к порту USB Type-C. В связи с техническими отличиями интерфейсов USB 2.0 и USB 3.2 Gen 1 максимальная пропускная способность USB (диапазон частот и прочие связанные характеристики) изменяется и влияет на максимальное выходное разрешение.
 - * USB 3.2 Gen 1: Скорость передачи данных согласно спецификации 3.2 Gen 1 для порта USB Type-C с использованием двух линий основного кабеля.
 - * USB 2.0: Скорость передачи данных согласно спецификации 2.0 для порта USB Type-C с использованием четырех линий основного кабеля.
-



- При использовании кабеля USB Type C - А скорость передачи данных остается на уровне USB 3.2 Gen 1.
 - Настройка USB не влияет на разрешение, если источник сигнала подключен к порту DisplayPort или HDMI.
-
- **Уровень Заряда:** Выберите нормальный уровень для включения USB Hub в режиме энергосбережения. Выберите Глубокий уровень для выключения USB Hub в режиме энергосбережения.
 - **Настройка меню:** Настройка параметров "Время Отобр. Меню", DDC/CI и "Прозрачность экранного меню".
 - **DisplayPort поток:** Переключение версии DP: 1.1, 1.2 или 1.4.
 - **Блокировка кнопки:** Блокировка всех кнопок. Чтобы отключить функцию блокировки клавиш, нажмите и удерживайте кнопку со стрелкой вниз не менее пяти секунд.
 - **Индикатор питания:** Включение и выключение индикатора питания.
 - **Информация:** просмотр сведений о мониторе.