

ЖК-монитор Acer

Руководство пользователя

Авторские права © 2021. Acer Incorporated.
Все права защищены.

ЖК-монитор Acer Руководство пользователя
Первый выпуск: 07/2021

В информацию, которая содержится в данной публикации, могут периодически вноситься изменения без обязательства уведомлять кого-либо о данных изменениях. Изменения вносятся в виде новых изданий данного руководства или дополнительных документов и публикаций. Компания не предоставляет заявлений или гарантий явно выраженного или подразумеваемого характера относительно содержания данного документа и, в частности, отказывается от подразумеваемых гарантий коммерческого качества или пригодности для определенной цели.

Запишите номер модели, серийный номер, дату и место приобретения в свободном поле. Серийный номер и номер модели записаны на этикетке, прикрепленной к компьютеру. Вся переписка относительно вашего устройства должна содержать серийный номер, номер модели и информацию о приобретении.

Запрещается воспроизводить, хранить в информационно-поисковых системах, передавать в любой форме и любыми средствами, электронным или механическим способом, фотокопировать, записывать и создавать иные копии информации, которая содержится в данной публикации, без предварительного письменного разрешения компании Acer Incorporated.

ЖК-монитор Acer Руководство пользователя

Номер модели: _____

Серийный номер: _____

Дата покупки: _____

Место покупки: _____

Acer и логотип Acer являются зарегистрированными товарными знаками компании Acer Incorporated. Наименования изделий и товарные знаки других компаний, которые используются в тексте настоящего документа, служат исключительно для идентификации и принадлежат соответствующим компаниям.

Информация для вашей безопасности и удобства

Инструкции по технике безопасности

Внимательно ознакомьтесь с данными инструкциями. Сохраните этот документ на будущее. Соблюдайте все предупреждения и инструкции, которые находятся на изделии.

Особые примечания о ЖК-мониторах

Перечисленные ниже особенности характерны для ЖК-мониторов и не являются неисправностью.

- В связи с особенностями флуоресцентного излучения при первом использовании возможно мерцание экрана. Чтобы устранить мерцание, выключите и снова включите монитор.
- В зависимости от фона рабочего стола яркость экрана может быть неоднородной.
- ЖК-экран имеет не менее 99,99% эффективных пикселей. В нем может содержаться не более 0,01% неактивных или постоянно горящих пикселей.
- В связи с особенностями технологии ЖК-экранов при переключении изображения, которое оставалось на экране в течение длительного времени, может появиться остаточное изображение предыдущего экрана. В этом случае экран медленно восстанавливается при смене изображения или отключении питания на несколько часов.

Очистка монитора

Выполняя очистку монитора, четко соблюдайте приведенные ниже инструкции.

- Перед очисткой не забывайте отключать монитор от сети.
- Протирайте экран и корпус спереди и по бокам мягкой салфеткой.

Доступность

Электрическая розетка, к которой подключен кабель питания, должна располагаться в доступном месте, как можно ближе к оператору оборудования. Чтобы отключить питание оборудования, необходимо отсоединить кабель питания от электрической розетки.

Безопасность при прослушивании

Для защиты органов слуха соблюдайте приведенные ниже инструкции.

- Постепенно уменьшайте громкость до получения четкого, не раздражающего звука без искажений.
- После установки нужной громкости не следует ее увеличивать, как только органы слуха к ней адаптируются.
- Ограничьте время прослушивания очень громкой музыки.
- Не следует увеличивать громкость, чтобы заглушить окружающий шум.
- Если вы не слышите, о чем говорят окружающие вас люди, следует уменьшить громкость.

Предупреждения

- Не используйте устройство вблизи воды.
- Не ставьте устройство на неустойчивые тележки, подставки или столы. Устройство может серьезно пострадать при падении.
- Щели и отверстия предназначены для вентиляции, которая обеспечивает надежную работу устройства и защищает его от перегрева. Эти отверстия должны быть всегда открыты. Не следует закрывать отверстия, устанавливая устройство на кровати, диване, покрывале и аналогичных поверхностях. Запрещается устанавливать устройство возле бытовых обогревательных приборов и батарей, а также встраивать в любые конструкции, в которых отсутствует надлежащая вентиляция.
- Не вставляйте никакие предметы в отверстия устройства, так как при этом они соприкасаются с деталями под опасно высоким напряжением и могут вызвать короткое замыкание. Все это приводит к возгоранию или поражению пользователя электрическим током. Защищайте устройство от попадания на его поверхность или внутрь любых жидкостей.
- Во избежание повреждения внутренних деталей и протечки электролита из батареи не ставьте устройство на вибрирующую поверхность.
- Не используйте устройство во время спортивных занятий и тренировок, а также в среде, подверженной вибрациям, так как это с большой вероятностью приведет к короткому замыканию или повреждению внутренних деталей устройства.
- Адаптер предназначен специально для данного монитора и не должен использоваться в других целях.
- Ваше устройство использует один из следующих блоков питания: Изготовитель: DELTA:ADP-135KB (19V/7.1A)

Использование электрического питания

- Характеристики источника питания для данного устройства указаны на этикетке. Если вам неизвестны параметры доступного источника питания, обратитесь к торговому представителю или в местную энергетическую компанию.
- Ничего не ставьте на кабель питания. Не устанавливайте устройство так, чтобы

кабель питания находился на проходе.

- При использовании удлинителя следите за тем, чтобы общий номинальный ток всего подключенного к нему оборудования не превышал допустимого значения тока удлинителя. Кроме того, суммарное значение тока всех устройств, подключенных к настенной розетке, не должно превышать значение тока предохранителя.
- Не перегружайте настенную розетку, разветвитель или удлинитель слишком большим количеством устройств. Общая нагрузка системы не должна превышать 80% от номинала цепи. При использовании удлинителя (разветвителя) нагрузка не должна превышать 80% от входного номинального тока удлинителя.
- Кабель питания данного устройства оснащен трехконтактной вилкой с заземлением. Вилка подключается только к заземленной электрической розетке. Перед подключением штепсельной вилки кабеля питания убедитесь, что розетка имеет заземление. Запрещается подсоединять штепсельную вилку к незаземленной электрической розетке. Для получения подробной информации обращайтесь к электрику.



.....

Внимание! Заземляющий контакт является средством безопасности. Использование электрической розетки без заземления может стать причиной поражения электрическим током и (или) травмы.



.....

Примечание. Кроме того, заземляющий контакт обеспечивает хорошую защиту от неожиданного шума от работающих поблизости электроприборов, создающих помехи для данного устройства.

- Используйте устройство только с входящим в комплект кабелем питания. В случае необходимости замены кабеля питания, новый кабель должен соответствовать следующим требованиям: отсоединяемый, сертифицированный UL или CSA, тип SPT-2, номинальный ток минимум 7 А, номинальное напряжение минимум 125 В, сертифицированный VDE или эквивалентной организацией, максимальная длина 4,6 м (15 футов).

Обслуживание устройства

Не пытайтесь самостоятельно выполнять обслуживание данного устройства, так как при открывании или снятии крышек вы подвергаетесь воздействию опасного напряжения и других факторов риска. Любое сервисное обслуживание устройства должно выполняться только квалифицированными специалистами сервисной службы.

Отключите устройство от электросети и обратитесь к квалифицированному специалисту по ремонту в следующих случаях:

- кабель питания или вилка повреждены, порезаны или изношены;
- в устройство попала жидкость;
- в устройство попала дождевая вода или влага;
- произошло падение устройства или повреждение его корпуса;
- наблюдаются очевидные нарушения в работе устройства, свидетельствующие о необходимости технического обслуживания;
- имеются нарушения в работе устройства после выполнения всех инструкций по

эксплуатации.



Примечание. Отрегулируйте только те параметры, которые описаны в инструкциях по эксплуатации, так как неправильная настройка других параметров может привести к повреждению устройства, а для восстановления нормального состояния устройства, как правило, требуется длительная работа квалифицированного технического специалиста.

Взрывоопасные среды

Находясь на территории с взрывоопасной атмосферой, выключите прибор и соблюдайте требования всех знаков и инструкций. В число взрывоопасных сред входят территории, где обычно рекомендуется выключать двигатель автомобиля. Искра в такой среде может стать причиной взрыва или пожара и привести к травмам или смерти. Отключайте устройство, находясь на складах и в зонах хранения и распределения горючего, на химических заводах и в зонах проведения взрывных работ. Зоны с взрывоопасной атмосферой, как правило, наглядно обозначены. В их число входят зоны под палубой судов, склады химических веществ и пункты их перевозки, автомобили, работающие на сжиженном углеводородном газе (например, бутане или пропане), и зоны, в атмосфере которых содержатся такие химические вещества или частицы, как мука, пыль или металлические порошки.

Дополнительная информация о безопасности

Данное устройство и его модификации могут содержать мелкие детали. Храните их в недоступном для детей месте.

Информация об утилизации ИТ-оборудования

Компания Асег строго придерживается принципов защиты окружающей среды и вторичной переработки оборудования. Для этого в рамках основной политики компании по уменьшению нагрузки на окружающую среду производится повторное использование и утилизация отработавшего оборудования.

Сотрудники компании Асег очень серьезно относятся к влиянию своей деятельности на окружающую среду и стремятся выявлять и применять оптимальные методы работы для снижения воздействия производимых устройств на экологию.

Для получения дополнительной информации и помощи по утилизации посетите веб-сайт:

<https://www.acer-group.com/sustainability/en/our-products-environment.html>

С дополнительной информацией о функциях и характеристиках другой нашей продукции можно ознакомиться на веб-сайте www.acer-group.com.

Инструкции по утилизации



По окончании срока службы не выбрасывайте электронное устройство вместе с бытовыми отходами. Для уменьшения загрязняющего воздействия и обеспечения максимальной защиты окружающей среды рекомендуется направлять устройство на вторичную переработку. Более подробная информация о нормативах по утилизации отработавшего электрического и электронного оборудования (WEEE) представлена на веб-сайте по адресу:



<https://www.acer-group.com/sustainability/en/our-products-environment.html>

Заявление относительно пикселей ЖК-монитора

Данный ЖК-монитор изготовлен с применением высокоточных технологий. При этом некоторые пиксели иногда срабатывают ошибочно или выглядят как черные или красные точки. Это не влияет на записанное изображение и не является неисправностью.

Данное изделие поставляется с со следующими ниже функциями управления питанием:

- перевод монитора в спящий режим после 5 минут бездействия пользователя;
- для пробуждения монитора из неактивного режима переместите мышь или нажмите клавишу на клавиатуре.

Советы и рекомендации по удобному использованию

Пользователи компьютеров часто жалуются на зрительное напряжение и головную боль после продолжительного использования монитора. Также пользователи подвержены риску получения травм в случае длительной работы за компьютером. Длительные периоды работы, неудачная поза, вредный стиль работы, стресс, неудовлетворительные условия труда, состояние здоровья пользователя и другие факторы сильно увеличивают опасность получения травм.

Неправильное использование компьютера может вызвать кистевой туннельный синдром, тендинит, тендосиновит и другие заболевания опорно-двигательного аппарата. В кистях рук, запястьях, руках, плечах, шее и спине могут появиться приведенные ниже симптомы:

- онемение, либо ощущение жжения или покалывания;
- ноющая боль, повышенная чувствительность или болезненность;
- боли, отек или дрожь;
- тугоподвижность или скованность;
- ощущение холода или слабость.

При появлении перечисленных симптомов или других периодических или постоянных нарушений и (или) болей, связанных с работой за компьютером, необходимо незамедлительно обратиться к врачу и сообщить об этом в отдел охраны труда и здоровья своей компании.

Ниже приведены рекомендации по более удобному использованию компьютера.

Выбор "зоны комфорта"

Чтобы выбрать наиболее удобную для работы зону, необходимо отрегулировать угол обзора монитора, установить подставку для ног или отрегулировать высоту кресла. Выполняйте следующие рекомендации:

- не находитесь слишком долго в одной и той же позе;
- старайтесь не сутулиться, наклоняясь вперед, и (или) не отклоняться назад;
- периодически вставайте и ходите, чтобы снять напряжение мышц ног.

Забота о зрении

Длительная работа за монитором, ношение неправильно подобранных очков или контактных линз, яркий свет в глаза, чрезмерное освещение помещения, плохая фокусировка экрана, очень мелкие шрифты и низкая контрастность изображений могут вызвать зрительное напряжение. Ниже приведены рекомендации по снижению зрительного напряжения.

Глаза

- Каждые 40 минут рекомендуется давать отдых глазам на 10 минут.
- Регулярно давайте глазам отдых, отводя их от монитора и направляя взгляд на удаленную точку.
- Чаще моргайте для увлажнения глаз.

Дисплей

- Содержите дисплей в чистоте.
- Держите голову на уровне выше верхнего края дисплея, чтобы глаза смотрели вниз, когда взгляд направлен на середину дисплея.
- Отрегулируйте яркость и (или) контрастность дисплея: для удобства работы текст должен быть хорошо читаемым, а рисунки – четкими.
- Защита от появления бликов и отражений на экране:
 - установите дисплей боком к окну или другому источнику света;
 - уменьшите освещение в помещении с помощью занавесок, штор или жалюзи;
 - используйте направленный свет;
 - измените угол обзора дисплея;
 - воспользуйтесь противобликовым фильтром;
 - установите козырек для монитора, например, закрепите кусок картона над верхним передним краем монитора;
- избегайте неподходящей настройки угла обзора дисплея;
- старайтесь длительное время не смотреть на источники яркого света, например, открытые окна.

Приобретение полезных привычек во время работы

Приобретение полезных привычек для более удобного и эффективного использования компьютера:

- часто и регулярно делайте короткие перерывы;
- выполняйте упражнения на растяжку мышц;
- как можно чаще выходите на свежий воздух;
- регулярно занимайтесь гимнастикой и укрепляйте здоровье.



Acer Incorporated
8F, 88, Sec. 1, Xintai 5th Rd., Xizhi
New Taipei City 221, Taiwan

Declaration of Conformity

We,

Acer Incorporated
8F, 88, Sec. 1, Xintai 5th Rd., Xizhi, New Taipei City 221, Taiwan

And,

Acer Italy s.r.l.
Viale delle Industrie 1/A, 20020 Arese (MI), Italy
Tel: +39-02-939-921 ,Fax: +39-02 9399-2913
www.acer.it

Product:	LCD Monitor
Trade Name:	Acer
Model Number:	X28
SKU Number:	X28 xxxxxx;
	("x" = 0~9, a~z, A~Z, or blank)

We, Acer Incorporated, hereby declare under our sole responsibility that the product described above is in conformity with the relevant Union harmonization legislations as below Directive and following harmonized standards and/or other relevant standards have been applied:

EMC Directive: 2014/30/EU

<input checked="" type="checkbox"/> EN 55032:2012/AC:2013 Class B	<input checked="" type="checkbox"/> EN 55035:2017
<input checked="" type="checkbox"/> EN 55032:2015+AC 2016 Class B	<input checked="" type="checkbox"/> EN 61000-3-3:2013
<input checked="" type="checkbox"/> EN 61000-3-2:2014 Class D	

LVD Directive: 2014/35/EU

<input checked="" type="checkbox"/> EN 62368-1: 2014+A11:2017

RoHS Directive: 2011/65/EU

<input checked="" type="checkbox"/> EN 50581:2012

ErP Directive: 2009/125/EC

<input checked="" type="checkbox"/> Regulation (EU) 2019/2021;EN50564:2011;EN62087
--

Year to begin affixing CE marking: 2021.

RU Jan / Sr. Manager
Acer Incorporated (Taipei, Taiwan)

Aug,14,2021

Date



Acer America Corporation
333 West San Carlos St., San Jose
Suite 1500
CA 95110, U. S. A.
Tel : 254-298-4000
Fax : 254-298-4147
www.acer.com



Federal Communications Commission Supplier's Declaration of Conformity

This device complies with Part 15 of the FCC Rules. Operation is subject to the following two conditions: (1) this device may not cause harmful interference, and (2) this device must accept any interference received, including interference that may cause undesired operation.

The following local Manufacturer /Importer is responsible for this declaration:

Product:	LCD Monitor
Model Number:	X28
SKU Number:	X28 xxxxxx ("x" = 0~9, a~z, A~Z, or blank)
Name of Responsible Party:	Acer America Corporation
Address of Responsible Party:	333 West San Carlos St. Suite 1500 San Jose, CA 95110 U. S. A.
Contact Person:	Acer Representative
Phone No.:	254-298-4000
Fax No.:	254-298-4147

Информация для вашей безопасности и удобства**3**

Инструкции по технике безопасности	3
Особые примечания о ЖК-мониторах	3
Очистка монитора	3
Доступность	4
Безопасность при прослушивании	4
Предупреждения	4
Использование электрического питания	4
Обслуживание устройства	5
Взрывоопасные среды	6
Дополнительная информация о безопасности	6
Информация об утилизации ИТ-оборудования	6
Инструкции по утилизации	6
Заявление относительно пикселей ЖК-монитора	7
Советы и рекомендации по удобному использованию	7
Выбор "зоны комфорта"	7
Забота о зрении	8
Приобретение полезных привычек во время работы	8
Federal Communications Commission	10
Supplier's Declaration of Conformity	10

Комплектность 12

Установка подставки	13
---------------------	----

Подключение блока питания и сетевого кабеля питания 15**Режим энергосбережения 15**

Канал данных дисплея (Display Data Channel –DDC)	16
20-контактный сигнальный кабель цветного дисплея	16
19-контактный сигнальный кабель цветного дисплея	17

Таблица стандартных режимов синхронизации 18**Установка 19****Поиск и устранение неполадок 31**

Режим HDMI/DP (опция)	31
-----------------------	----

Комплектность

Откройте коробку и проверьте наличие в ней следующих компонентов. Упаковочные материалы сохраните для транспортировки или перевозки монитора в будущем.

ЖК-монитор

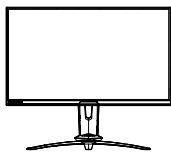

Краткое руководство пользователя



Кабель питания переменного тока



Кабель DP
(дополнительная принадлежность)

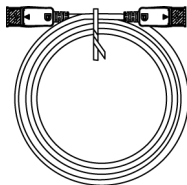

Кабель HDMI
(дополнительная принадлежность)

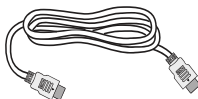

Кабель USB
(дополнительная принадлежность)

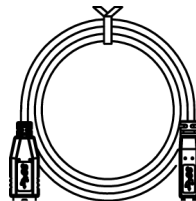

• Установка подставки

Примечание. Извлеките монитор и подставку монитора из упаковки. Осторожно поместите монитор лицевой стороной вниз на устойчивую поверхность, подложив под него ткань, чтобы не поцарапать экран.

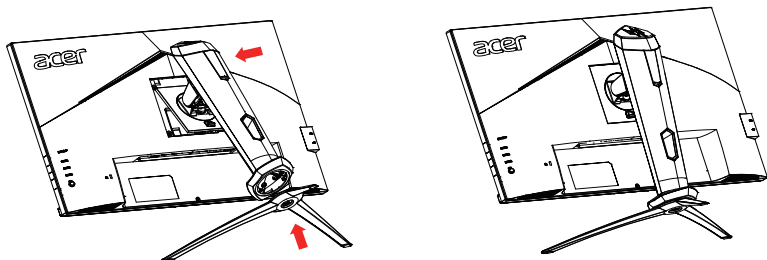

• Регулировка по высоте

Нажмите на верхнюю часть монитора и отрегулируйте его высоту.

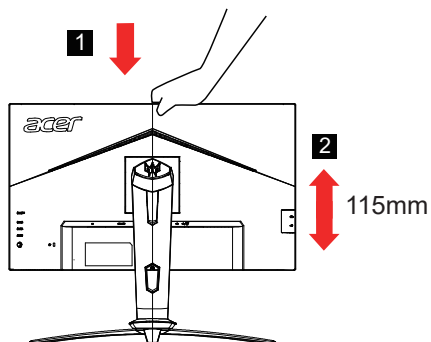

- **Наклон**

Пример регулировки угла наклона монитора представлен на рисунке. Только в верхней точке угол наклона можно изменить на 25 градусов.

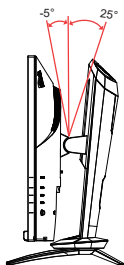

- **Поворот**

Встроенное основание позволяет развернуть монитор под наиболее удобным для просмотра углом.

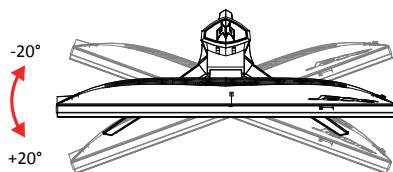

- **Разворот экрана**

Перед вращением экрана поднимите его в верхнее положение и затем отклоните максимально назад. Разверните экран на $\pm 90^\circ$ до упора по часовой стрелке или против часовой стрелки.

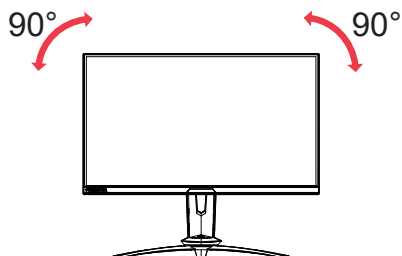

Подключение блока питания и сетевого кабеля питания

- Сначала убедитесь в том, что используемый кабель питания соответствует параметрам местной электросети.
- Монитор оснащен универсальным блоком питания, который совместим с напряжением 100/120 В переменного тока и 220/240 В переменного тока. Пользовательская настройка не требуется.
- Подсоедините разъем кабеля питания переменного тока к блоку питания и подсоедините вилку к электрической розетке.
- Для мониторов, работающих от 120 В переменного тока:
Используйте утвержденный UL кабель питания с проводами типа SVT и вилкой номиналом 10 А, 125 В.
- Для мониторов, работающих от 220/240 В переменного тока:
Используйте кабель питания H05VV-F с вилкой номиналом 10 А, 250 В. Кабель питания должен быть утвержден для использования в стране, где будет установлено оборудование.

Режим энергосбережения

Монитор переключается в режим энергосбережения управляющим сигналом от контроллера дисплея, при этом индикатор питания светится желтым цветом.

Состояние	Индикатор
Монитор включен	Синий
Режим энергосбережения	Желтый

Монитор находится в режиме энергосбережения до обнаружения управляющего сигнала или до активации клавиатуры или мыши. Переход из режима активного выключения во включенное состояние занимает примерно 3 секунды.

Канал данных дисплея (Display Data Channel – DDC)

Для упрощения установки при поддержке протокола DDC монитор поддерживает технологию «plug-and-play» (готово к работе без дополнительной настройки). DDC – это коммуникационный протокол, посредством которого монитор автоматически информирует главную систему о своих возможностях, например, поддерживаемом разрешении и режиме синхронизации. Монитор поддерживает стандарт DDC2B.

20-контактный сигнальный кабель цветного дисплея

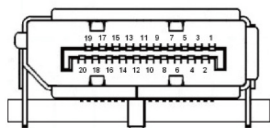

№ конт.	Описание	№ конт.	Описание
1	ML_Lane 0+	2	Земля
3	ML_Lane 0-	4	ML_Lane 1+
5	Земля	6	ML_Lane 1-
7	ML_Lane 2+	8	Земля
9	ML_Lane 2-	10	ML_Lane 3+
11	Земля	12	ML_Lane 3-
13	KONFIG1	14	KONFIG2
15	AUX CH+	16	Земля
17	AUX CH-	18	Горячее подключение
19	Возврат	20	DP_PWR

19-контактный сигнальный кабель цветного дисплея

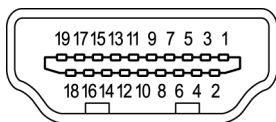

№ конт.	Описание	№ конт.	Описание
1	TMDS Data2+	2	TMDS Data2 Shield
3	TMDS Data2-	4	TMDS Data1+
5	TMDS Data1 Shield	6	TMDS Data1-
7	TMDS Data0+	8	TMDS Data0 Shield
9	TMDS Data0-	10	TMDS Clock+
11	TMDS Clock Shield	12	TMDS Clock-
13	CEC	14	Зарезервировано (не подключен на устройстве)
15	SCL	16	SDA
17	Земля DDC/CEC	18	+5V Питание
19	Определение горячего подключения		

Таблица стандартных режимов синхронизации

VESA MODE			
MODE	Resolution		
1	VGA	640x480	60Hz
2	SVGA	800x600	60Hz
3	XGA	1024x768	60Hz
4	SXGA	1280x1024	60Hz
		1280 X 1024	75Hz
5	WXGA+	1440x900	60Hz
6	WSXGA+	1680x1050	60Hz
7	WUXGA	1920x1080	60Hz
		1920x1080	120Hz
8	QHD	2560x1440	144Hz
9	UHD	3840x2160	60Hz (recommend resolution)
		3840x2160	72Hz*
		3840x2160	96Hz*
		3840x2160	120Hz
		3840x2160	144Hz*
		3840x2160	152Hz* (OVER CLOCK(Разгон))

* поддерживается только вход DP

*X28 можно разогнать до большей частоты обновления, чем та, которая заявлена в технических характеристиках панели. Эту функцию можно использовать на системной панели управления для установки максимальной частоты обновления. Важная информация! Это устройство предусматривает возможность разгона частоты обновления.

Установка

1. Выключите компьютер и отсоедините кабель питания компьютера от электрической розетки.
2. Подключите один разъем сигнального кабеля к входному разъему HDMI (может отсутствовать) и (или) DP (может отсутствовать) монитора, а другой разъем кабеля к выходному разъему HDMI (может отсутствовать) и (или) DP (может отсутствовать) видеокарты компьютера.
3. Подключите кабель USB (дополнительная принадлежность)
Подключите кабель USB к порту для быстрой зарядки.
4. Подсоедините кабель питания монитора к разъему питания на задней панели монитора.
5. Подключите шнур питания к адаптеру питания и затем к надежно заземленному источнику переменного тока.

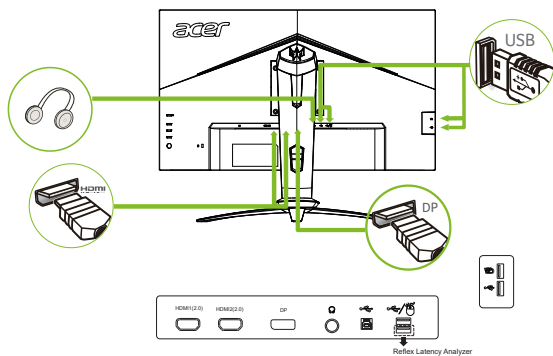

Примечание. Аудиовыход предназначен только для моделей с аудиовыходом. Дополнительные инструкции представлены в руководстве по эксплуатации.

Органы управления



1



2



3



4



5

Кнопки управления

1	Кнопка питания	Включение и выключение монитора. Если питание включено, светится синий индикатор. Желтый — монитор находится в энергосберегающем режиме.
2	Функциональная кнопка 	<ol style="list-style-type: none"> Просмотр Главной страницы. Нажмите эту кнопку еще раз, чтобы перейти к функции hotkey1 (горячая клавиша 1). После открытия окна Function Menu (Функциональное меню) нажмите на эту кнопку, чтобы просмотреть основные сведения о мониторе и используемом выходе или сбросить пользовательские параметры цвета и восстановить исходные значения.
3	Функциональная кнопка 	<ol style="list-style-type: none"> Нажмите на кнопку для просмотра Main page (Главной страницы). Нажмите на кнопку еще раз для перехода к функции hotkey2 (горячая клавиша 2). После открытия окна Function Menu (Функциональное меню) нажмите на эту кнопку, чтобы выбрать режим сценария или режим игры.
4	Функциональная кнопка 	<ol style="list-style-type: none"> Нажмите на кнопку для просмотра Main page (Главной страницы). Нажмите на кнопку еще раз для перехода к функции Input select (Выбор входа). После открытия окна Function Menu (Функциональное меню) нажмите на эту кнопку, чтобы закрыть экранное меню.
5	Функциональная кнопка 	<ol style="list-style-type: none"> Нажмите эту кнопку, чтобы открыть Главную страницу. Нажмите эту кнопку еще раз, чтобы перейти к следующей функции в функциональном меню. Кнопка управления на задней стороне рамки дисплея действует как джойстик. Для перемещения курсора двигайте кнопкой в четырех направлениях. Нажмите на кнопку для выбора нужного параметра. Красным цветом выделены активные параметры. Недоступные пункты выделены темно-серым цветом.

G-SYNC:

для G-SYNC требуется графический процессор NVIDIA GeForce GTX 2070 BOOST GPU или последующих версий. Дополнительная информация представлена на веб-сайте nVidia®: <http://www.nvidia.com/page/home.html>

Использование оперативного меню



Примечание. Следующая информация предназначена лишь для общего ознакомления. Приведенные характеристики могут отличаться от действительных характеристик конкретного продукта.

С помощью экранного меню можно настроить параметры ЖК-монитора. Нажмите кнопку MENU, чтобы вызвать экранное меню. С помощью экранного меню можно регулировать качество изображения, расположение экранного меню и общие параметры. Для регулировки дополнительных параметров следуйте данным указаниям:

Главная страница

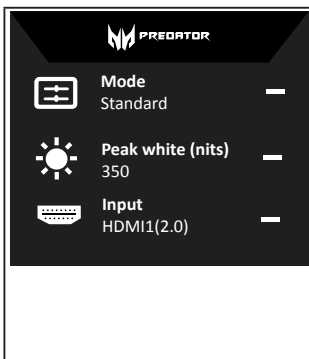

1. Hot Key1 (Функциональная кнопка 1) Modes (Режимы), Brightness (Яркость), Contrast (Контрастность), Blue Light (Фильтр синего света), Volume (Громкость), Over Drive (Ускорение), Relative Gamma (Относительная гамма)
2. Hot Key2 (Функциональная кнопка 2) Modes (Режимы), Brightness (Яркость), Contrast (Контрастность), Blue Light (Фильтр синего света), Volume (Громкость), Over Drive (Ускорение), Relative Gamma (Относительная гамма)
3. Hot Key3 (Функциональная кнопка 3) Переключение входов

Функциональная кнопка 1 (по умолчанию: Стандартный режим)

Выбор игрового режима (G1, G2, G3) для пользовательского профиля или режима сценария (User (Пользовательский), Standard (Стандартный), ECO (ЭКО), Graphics (Графика), Movie (Фильм))

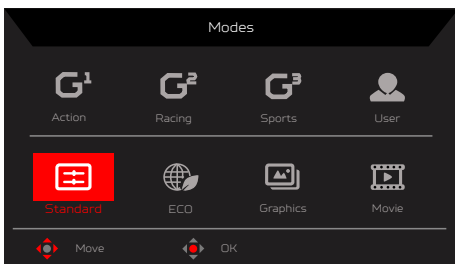

Функциональная кнопка 2 (по умолчанию: Peak white (nits) (Пиковое белое (ниты)))

Вызовите меню регулировки Peak white (nits) (Пиковое белое (ниты)) и установите требуемое значение Peak white (nits) (Пиковое белое (ниты)). После завершения настройки нажмите на джойстик, чтобы сохранить значения и закрыть текущую страницу.







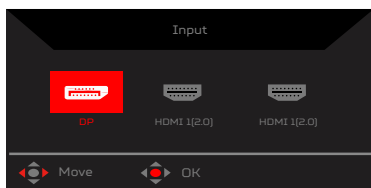



Выбор входа



Откройте меню выбора входа и выберите вход HDMI1 (2.0), HDMI2 (2.0), DP либо режим Auto Source (Автовывбор входа) После завершения настройки нажмите на джойстик, чтобы сохранить значения и закрыть текущую страницу.





Главное меню

1. Нажмите кнопку MENU, чтобы вызвать экранное меню.
2. Перемещая джойстик  вверх  или вниз  выберите пункт Picture (Изображение) в экранном меню. Затем переместите джойстик вправо для выбора параметров настройки и нажмите на джойстик, чтобы открыть нужный параметр.
3. Чтобы настроить значение параметра на шкале регулировки, перемещайте джойстик  влево  или вправо .

Функциональная кнопка «Информация»   : отображение сведений о мониторе и вызов меню сброса.

Функциональная кнопка «Режимы»   : вызов меню переключения режимов.

Функциональная кнопка «Выход»   : сохранение значений и закрытие текущей страницы.

Picture (Изображение)

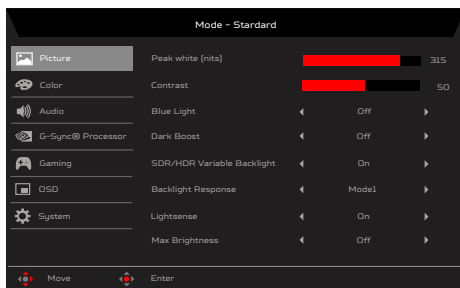

1. Нажмите кнопку MENU, чтобы вызвать экранное меню.
2. Сдвиньте джойстик вверх или вниз, чтобы выбрать пункт Picture (Изображение) в экранном меню. Затем сдвиньте джойстик вправо для выбора параметров настройки и нажмите на джойстик, чтобы открыть нужный параметр.
3. Чтобы настроить значение параметра на шкале регулировки, подвигайте джойстиком влево или вправо.
4. Меню Picture (Изображение) может использоваться для установки Peak white (nits) (Пиковое белое (ниты)), Contrast (Контрастность), Blue Light (Фильтр синего света), Dark Boost (Улучшение теней), SDR/HDR Variable Backlight (Переменная подсветка SDR/HDR), Backlight Response (Время отклика подсветки), Auto Brightness (Автояркость).
5. Peak white (nits) (Пиковое белое (ниты)): регулировка яркости в диапазоне от 0 до 450.



Примечание. Регулировка баланса между светлыми и темными участками

изображения.

6. Contrast (Контрастность): регулировка контрастности в диапазоне от 0 до 100.



Примечание. Степень различия между светлыми и темными участками изображения.

7. Dark Boost (Улучшение теней): Dark Boost (Улучшение теней) — регулировка нижней половины номинальной гамма-кривой EOTF так, чтобы темные участки были ярче на экране.
8. Blue Light (Фильтр синего света): Фильтрация синего света для защиты глаз путем регулировки яркости синего света — Off (Выкл.), 90 %, 70 %, 60 % или 50 %.



Примечание. Чем выше значение, тем больше яркость синего света. Для наилучшей защиты установите минимальное значение. Если функция Blue Light (Фильтр синего света) включена, в меню яркости и контрастности будет отображаться значение «Blue Light» (Фильтр синего света). 50 % — соответствует сертификации фильтра синего света TUV.

9. SDR/HDR Variable Backlight (Переменная подсветка SDR/HDR): включение или выключение переменной подсветки.
10. Backlight Response (Время отклика подсветки): Установка основного времени отклика переменной подсветки.
11. Lightsense :
Отображение управления максимальной яркостью (автоматическое управление яркостью)
Off (Выкл.): Использовать фиксированное значение.
On (Вкл.): Использовать автоматическое значение, определенное датчиком света.
Default is (По умолчанию): Вкл.
12. Max Brightness (Макс. яркость)
Default (По умолчанию): Выкл.
Off (Выкл.): Lower brightness (Пониженная яркость)
On (Вкл.): Восстановить исходную яркость.
Если изменить «Максимальную яркость», «Режимы» будут сброшены на «Стандартные».

Color (Цвет)

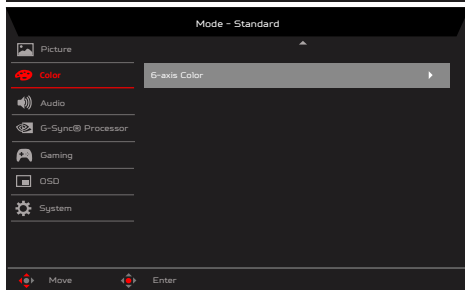
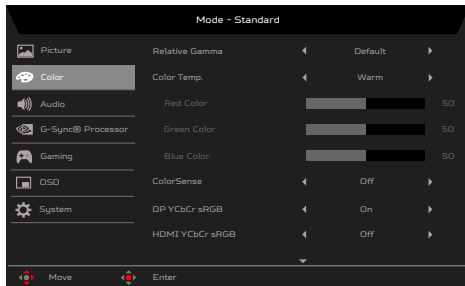

1. Нажмите кнопку MENU, чтобы вызвать экранное меню.
2. Сдвиньте джойстик вверх или вниз, чтобы выбрать пункт Color (Цвет) в экранном меню. Затем сдвиньте джойстик вправо для выбора параметров настройки и нажмите на джойстик, чтобы открыть нужный параметр.
3. Чтобы настроить значение параметра на шкале регулировки, подвигайте джойстиком влево или вправо.
4. Relative Gamma (Относительная гамма): Функция NVIDIA.
Гамма может применяться только к кривым SDR EOTF (sRGB, BT.1886). Гамма HDR является абсолютной и не может быть изменена.
sRGB — по умолчанию соответствует спецификации гаммы sRGB, которая в среднем близка к 2.2. BT.1886 — по умолчанию соответствует естественной гамме 2.4.
5. Color Temperature (Цветовая температура): по умолчанию выбран «теплый цвет». Допустимые значения: Cool (Холодная), Normal (Нормальная), Warm (Теплая), BlueLight (УФ), User (Пользовательская).
6. ColorSense: Согласно данным CCT, считываемым ColorSense, цветовая температура монитора будет изменяться между значениями 5000, 5500, 6500 и 7000. (Измененное время задержки < 4 с).
7. Цвета sRGB в режиме SDR
Включается только в режиме SDR.
Выкл.: Отключение цветового пространства sRGB
Вкл.: Включение цветового пространства sRGB
Системе Windows требуется sRGB (Вкл.)
Системам Mac требуется режим с широкой палитрой (Выкл.)
8. DP YCbCr sRGB: Функция NVIDIA
Выбор кривой гаммы для форматов YCbCr на входе DP в режиме SDR;
При включении (по умолчанию) входом DP используется гамма sRGB для отображения входных сигналов YCbCr.
При выключении входом DP используется гамма BT1886 для отображения

входных сигналов YCbCR.

- HDMI YCbCr sRGB: Функция NVIDIA
Выбор кривой гаммы для форматов YCbCr на входе HDMI в режиме SDR;
При включении (по умолчанию) входом HDMI используется гамма sRGB для отображения входных сигналов YCbCr.
При выключении (по умолчанию) входом HDMI используется гамма BT1886 для отображения входных сигналов YCbCR.
- 6-axis Color (6-компонентный цвет): регулировка red (красного), green (зеленого), blue (синего), yellow (желтого), magenta (пурпурного) и cyan (голубого) цветов.

Audio (Звук)

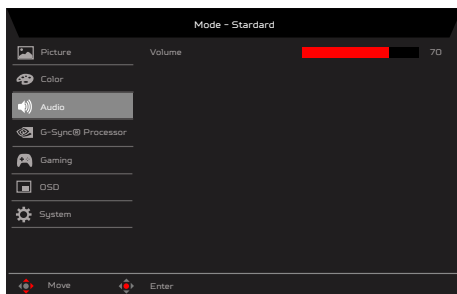

- Нажмите кнопку MENU, чтобы вызвать экранное меню.
- Сдвиньте джойстик вверх или вниз, чтобы выбрать пункт Audio (Аудио) в экранном меню. Затем сдвиньте джойстик вправо для выбора параметров настройки и нажмите на джойстик, чтобы открыть нужный параметр.
- Чтобы настроить значение параметра на шкале регулировки, подвигайте джойстиком влево или вправо.
- Volume (Громкость): регулировка громкости.

G-Sync® Processor (Процессор G-Sync®)

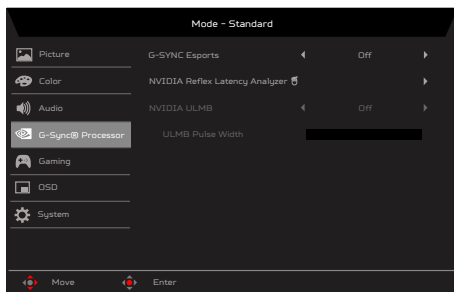

- Нажмите кнопку MENU, чтобы вызвать экранное меню.
- Сдвиньте джойстик вверх или вниз, чтобы выбрать пункт «G-Sync® Processor» (Процессор G-Sync®) в экранном меню. Затем сдвиньте джойстик вправо для выбора параметров настройки и нажмите на джойстик, чтобы открыть нужный параметр.
- Переместите джойстик влево или вправо для управления функциями.
- G-SYNC Esports: включение/выключение G-SYNC Esports.

**Примечание.**

Esports ON (Вкл.):

- Brightness (Яркость) = maximum (максимум)
- Dark Boost (Улучшение теней) = Level3 (Уровень 3)
- SDR/HDR Variable Backlight (Переменная подсветка) = ON (Вкл.) (в HDR), OFF (Выкл.) (в SDR)
- Auto Brightness (Автояркость) = OFF (Выкл.)
- Relative Gamma (Относительная гамма) = -0,2

Esports OFF (Выкл.):

- Brightness (Яркость) = Restore previous setting (Восстановить предыдущую настройку)
- Dark Boost (Улучшение теней) = Restore previous setting (Восстановить предыдущую настройку)
- SDR/HDR Variable Backlight (Переменная подсветка SDR/HDR) = Restore previous setting (Восстановить предыдущую настройку)
- Auto Brightness (Автояркость) = Restore previous setting (Восстановить предыдущую настройку)
- Relative Gamma (Относительная гамма) = Restore previous setting (Восстановить предыдущую настройку)

5. NVIDIA Reflex Latency Analyzer:

Инструмент для измерения задержки Reflex Latency Analyzer обнаруживает нажатия вашей мыши и измеряет время до изменения пикселя дисплея на экране (например, при стрельбе из пистолета), отображая полные результаты измерения задержки системы.

Gaming (Игра)

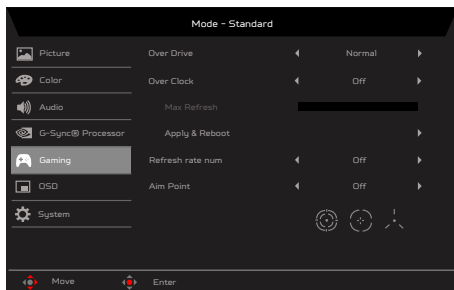

1. Нажмите кнопку MENU, чтобы вызвать экранное меню.
2. Сдвиньте джойстик вверх или вниз, чтобы выбрать пункт Gaming (Игра) в экранном меню. Затем сдвиньте джойстик вправо для выбора параметров настройки и нажмите на джойстик, чтобы открыть нужный параметр.
3. Переместите джойстик влево или вправо для управления функциями.
4. Over Drive (Разгон): выберите режим Off (Откл.), Normal (Обычный) или Extreme (Предельный).



Примечание. По умолчанию установлено «Обычный», но необязательно для «Предельного» самого быстрого времени отклика.

5. Разгон: По умолчанию "Выкл.". Если функция Разгон = "Выкл.", то поддерживается максимальное разрешение 2560x1440, 240 Гц. Если функция Разгон = "Вкл.", можно использовать "Макс. частота обновления" для коррекции. Изменив значение "Макс. частота обновления", нажмите "Применить и выполнить перезагрузку", чтобы применить эти настройки.
6. Refresh rate num (Частота обновления): отображение текущего значения частоты обновления экрана.
7. Aim point (Точка прицела): отображение точки прицела в играх жанра «шутер».

OSD (Экранное меню)

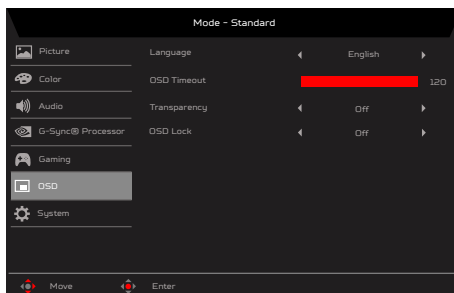

1. Нажмите кнопку MENU, чтобы вызвать экранное меню.
2. Сдвиньте джойстик вверх или вниз, чтобы выбрать пункт OSD (Экранное меню) в экранном меню. Затем сдвиньте джойстик вправо для выбора параметров настройки и нажмите на джойстик, чтобы открыть нужный параметр.
3. Чтобы настроить значение параметра на шкале регулировки, подвигайте

- джойстиком влево или вправо.
- Language (Язык): выбор языка экранного меню.
 - OSD Timeout (Таймер меню): регулировка времени отображения экранного меню.
 - Transparency (Прозрачность): регулировка прозрачности меню в игровом режиме. Значения прозрачности 0 % (Выкл.), 20 %, 40 %, 60 % или 80 %.
 - OSD Lock (Блокировка меню): включение или отключение блокировки экранного меню.



Примечание.

Блокировка меню

- Установите для параметра OSD Lock (Блокировка меню) значение On (Вкл.) и нажмите на джойстик, чтобы заблокировать все кнопки управления.
- В центре экрана отобразится сообщение «OSD Locked» (Меню заблокировано).
- При нажатии любой кнопки будет отображаться сообщение «OSD Locked» (Меню заблокировано).

Снятие блокировки меню

- В обычном режиме отображения нажмите и 3 секунды удерживайте джойстик, чтобы снять блокировку меню.
- В центре экрана отобразится сообщение «OSD Unlock» (Меню разблокировано).

System (Система)

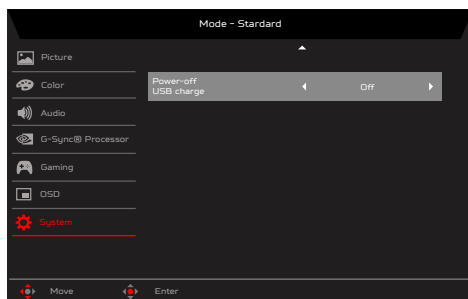
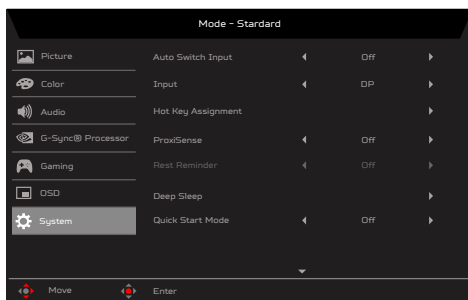

1. Нажмите кнопку MENU, чтобы вызвать экранное меню.
2. Сдвиньте джойстик вверх или вниз, чтобы выбрать пункт System (Система) в экранном меню. Затем сдвиньте джойстик вправо для выбора параметров настройки и нажмите на джойстик, чтобы открыть нужный параметр.
3. Переместите джойстик влево или вправо для управления функциями.
4. Auto Switch Input (Автоматическое переключение входного сигнала): по умолчанию эта функция включена, и монитор ищет источник сигнала по порядку.
5. Input (Вход): выберите источник сигнала HDMI1 (2.0), HDMI2 (2.0) или DP.
6. Lighting (Подсветка): выберите различные эффекты окружающей подсветки.
 - Lighting Switch (Переключатель подсветки): выключатель подсветки, настройка по умолчанию: Enable (Вкл.).
 - Remote Lighting (Подсветка пульта дистанционного управления): вынужденное управление подсветкой с пульта ДУ.



Примечание. Код функции по странам.

- Lighting Style (Режим подсветки): для выбора доступно 9 режимов. Static (Default) (Статический (по умолчанию)), Shifting (Смещение), Filling (Заполнение), Breathing (Пульсация), Motion (Движение), Zoom (Масштаб), Spectrum (Спектр), Wave (Волна), Starlight flashing (Мерцающий звездный свет).
 - Lighting Color (Цвет подсветки): выбор 6 цветов подсветки вручную. Blue (Default) (Синий (по умолчанию)), Red (Красный), Green (Зеленый), Yellow (Желтый), Magenta (Пурпурный), Cyan (Голубой).
 - Lighting Brightness (Яркость подсветки): управление яркостью подсветки, при выборе значения «Авто» яркость светодиодной подсветки будет зависеть от светочувствительности.
 - Lighting Health (Режим подсветки): Когда пользователь выбирает режим Warm/ Normal/ Cool (Теплый/Нормальный/Холодный), яркость светодиодной подсветки и значение цветов R, G, B регулируются заданным значением. Если пользователь выберет отключение, подсветка вернется к предыдущему режиму.
7. Hot Key Assigment (Назначение функциональных кнопок): назначение функциональной кнопки 1 (Modes (Режимы), Volume (Громкость), Brightness (Яркость), Gamma (Гамма), Contrast (Контрастность), Blue Light (Фильтр синего света), Over Drive (Разгон), VRB) и функциональной кнопки 2 (Modes (Режимы), Volume (Громкость), Brightness (Яркость), Gamma (Гамма), Contrast (Контрастность), Blue Light (Фильтр синего света), Over Drive (Разгон), VRB).
 8. ProxiSense: технология ProxiSense основана на принципе передачи и приема безвредных ИК-сигналов для обнаружения присутствия пользователя.



Примечание.

- Если пользователь отсутствует на месте более 60 секунд, яркость и контрастность монитора снизятся до 50 %.
- Если пользователь отсутствует на месте более 180 секунд, яркость и контрастность монитора снизятся до минимального значения.
- Яркость и контрастность можно восстановить в экранном меню или вернувшись назад.

9. Rest Reminder (Напоминание об отдыхе)

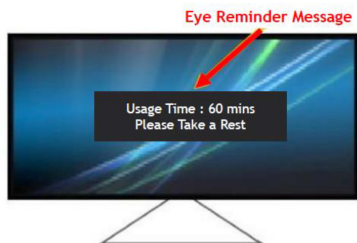

Задержка отображения всплывающего меню: такая же, как и для главного экранного меню. (Нажмите любую кнопку, чтобы выключить его.) Таймер будет перезапущен, когда пользователь снова вернется или это всплывающее меню закроется.

10. Deep Sleep (Глубокий сон): по умолчанию вкл.:

**Примечание.**

- Если функция Deep Sleep (Глубокий сон) включена, а сигнал отсутствует, монитор переходит в спящий режим через 10 минут.
- Если функция Deep Sleep (Глубокий сон) выключена, а сигнал отсутствует, монитор не переходит в спящий режим.

11. Quick start mode (Режим быстрого запуска): выберите режим Off (Выкл.) или On (Вкл.). Включите для ускорения загрузки.

12. Power-off USB charge (Зарядка через USB): On (Вкл.) или Off (Выкл.). On (Вкл.): В режиме DC off/Saving (Выкл. пост. тока/ Сохранение) может подаваться питание к порту USB. Off (Выкл.): В режиме DC off/Saving (Выкл. пост. тока/ Сохранение) не может подаваться питание к порту USB.

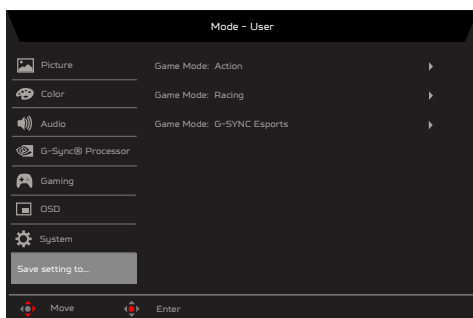
Save Setting to... (Сохранить параметры в...) (только для пользовательского режима)

1. Нажмите кнопку MENU, чтобы вызвать экранное меню.
2. Сдвиньте джойстик вверх или вниз, чтобы выбрать пункт "Save Setting to..." (Сохранить параметр в...) в экранном меню. Затем сдвиньте джойстик вправо для выбора параметров настройки и нажмите на джойстик, чтобы открыть нужный параметр.
3. Save Setting to Game Mode (Сохранение параметра в игровом режиме):

предусмотрено 3 пользовательских профиля. Выбрав нужные настройки, сохраните их, после чего при переходе в игровой режим настройки можно восстановить.

Поиск и устранение неполадок

Перед тем, как отправлять ЖК-монитор на ремонт, ознакомьтесь со следующим списком неполадок и постарайтесь самостоятельно определить неисправность.

Режим HDMI/DP (опция)

Неполадка	Состояние индикатора	Способ устранения
Отсутствует изображение	Синий	В экранном меню установите максимальные значения яркости и контрастности или восстановите значения по умолчанию.
	Не светится	Проверьте выключатель питания. Проверьте правильность подключения кабеля питания переменного тока к монитору.
	Желтый	Проверьте правильность подключения кабеля видеосигнала к задней панели монитора. Проверьте, включена ли компьютерная система и находится ли она в режиме энергосбережения/ожидания.

Примечание. Монитор Асег предназначен для отображения видеоизображений и графической информации с других электронных устройств.

Regulatory Compliance

