

Руководство пользователя

ColorEdge® CG319X

Управление цветами ЖК-монитора

Благодарим за приобретение Управление цветами ЖК-монитора нашей компании.

Важно

Внимательно прочтите настоящую «Руководство пользователя» и «МЕРЫ ПРЕДОСТОРОЖНОСТИ» (отдельный документ), чтобы ознакомиться с правилами безопасной и эффективной эксплуатации.

-
- За информацией по установке / подключению монитора обратитесь к «Руководство по установке».
 - Последнюю информацию об изделии, в том числе «Руководство пользователя», можно получить на нашем веб-сайте :
www.eizoglobal.com
-



Расположение предупреждений

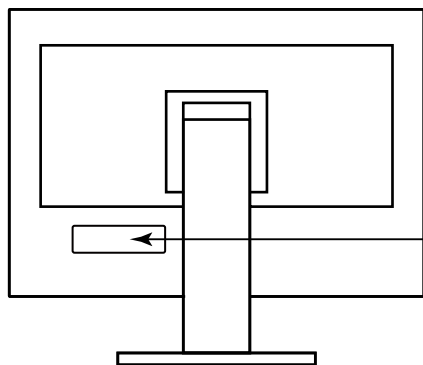

WARNING
RISK OF ELECTRIC SHOCK. DO NOT OPEN.
AVERTISSEMENT
RISQUE DE CHOC ELECTRIQUE. NE PAS OUVRIR.
WARNUNG
GEFAHR DES ELEKTRISCHEN SCHLAGES. RÜCKWAND NICHT ENTFERNEN.
警告
触电危険，请勿打开后盖。
警告
感電の恐れあり，カバーをあげないでください。
The equipment must be connected to a grounded main outlet.
L'appareil doit être relié à une prise avec terre.
Jordet stikkontakt skal benyttes når apparatet tilkobles datanett.
Apparaten skall anslutas till jordat nätuttag.
设备必须连接到接地的电源插座。
電源コードのアースは必ず接地してください。

Это устройство было специально адаптировано для использования в регионе, в который оно изначально поставлялось. При использовании этого устройства за пределами данного региона оно может работать не так, как указано в его характеристиках.

Никакая часть этого руководства не может быть воспроизведена, сохранена в системе хранения данных или передана в любой форме, любыми средствами — электронными, механическими или любыми другими —

без предварительного согласия корпорации EIZO Corporation, полученного в письменной форме.

Корпорация EIZO Corporation не принимает на себя обязательств по обеспечению конфиденциальности предоставляемого материала или информации без предварительных договоренностей, соответствующих соглашению корпорации EIZO Corporation относительно указанной информации. Несмотря на то, что были приняты все меры для обеспечения актуальности информации, содержащейся в данном руководстве, следует учесть, что технические характеристики монитора EIZO могут изменяться без предварительного уведомления.

Примечание в отношении данного монитора

Информация об использовании данного изделия

Данное изделие подходит для создания видеороликов, в которых точная цветопередача является приоритетом.

Это устройство было специально адаптировано для использования в регионе, в который оно изначально поставлялось. При использовании этого устройства за пределами данного региона оно может работать не так, как указано в его характеристиках.

Гарантия на настоящее изделие может не распространяться на способы применения, не описанные в настоящем руководстве.

Технические характеристики, указанные в настоящем документе, являются действительными только при соблюдении следующих условий:

- Шнуры питания входят в комплект поставки изделия.
 - Сигнальные кабели определяет наша компания.
-

С настоящим изделием можно использовать только вспомогательные устройства, изготовленные или рекомендованные нашей компанией.

Информация о ЖК-панели

ЖК-панели производятся по высокоточной технологии. Хотя на ЖК-панели могут появляться неподсвеченные или пересвеченные пиксели, это не является неисправностью. Доля работающих точек: минимум 99,9994 %.

Согласно нашим измерениям, для стабилизации работы монитора необходимо около 3 минут. Подождите около 3 минут или дольше после включения монитора, прежде чем начать регулировку.

Для предотвращения ухудшения качества экрана в результате длительной работы и поддержания стабильного использования, нужно задать пониженное значение яркости монитора.

Когда изображение на экране меняется после того, как одно и то же изображение демонстрировалось в течение длительного времени, может появиться остаточное изображение. Чтобы одно и то же изображение не оставалось на экране в течение длительного времени, используйте экранную заставку или функцию энергосбережения.

Если монитор включен непрерывно в течение продолжительного периода времени, могут появиться пятна или дефекты. Чтобы максимально увеличить срок службы монитора, рекомендуется время от времени выключать его. После вывода на экран некоторых изображений, даже в течение краткого времени, возможно появление остаточного изображения. Избавиться от этого эффекта можно сменой изображения или отключением электропитания на несколько часов. Чтобы выключить монитор, используйте выключатель питания на передней панели монитора.

Задняя подсветка ЖК-панели имеет определенный срок службы. В зависимости от характера использования, например, непрерывное использование в течение длительного периода времени, срок службы подсветки может закончиться раньше, что потребует выполнить замену. Если экран становится темным или начинает мерцать, обратитесь к местному представителю EIZO.

Не нажимайте сильно на ЖК-панель или край рамки, поскольку это может привести к появлению такого дефекта отображения, как интерференционные помехи. Если нажимать на поверхность панели ЖКД продолжительное время, могут ухудшиться характеристики жидкокристаллических ячеек, или панель ЖКД может быть повреждена. (Если на панели остаются следы давления, оставьте монитор с черным или белым экраном. Следы могут исчезнуть).

Не царапайте и не нажимайте на панель ЖКД острыми предметами, это может привести к повреждению панели ЖКД. Не протирайте панель салфетками, так как могут появиться царапины.

Информация об установке

Если монитор приносят из холодного помещения или температура в помещении быстро повышается, на внешних и внутренних поверхностях монитора могут появиться капли конденсации. В таком случае включать монитор нельзя. Нужно подождать, пока конденсат исчезнет, в противном случае он может стать причиной серьезных повреждений монитора.

Если изделие устанавливается на стол с лакированным покрытием, лак может прилипнуть к нижней части стойки из-за особенностей состава резины. Следует проверить поверхность стола до использования.

Информация об обслуживании

Рекомендуется регулярно очищать монитор, чтобы сохранить его внешний вид и продлить срок эксплуатации.

Очистка

Загрязнения с поверхности корпуса и ЖК-панели можно удалить с помощью поставляемого средства ScreenCleaner.

Внимание

- Воздействие некоторых химических веществ, например, спиртовых или антисептических растворов может привести к снижению блеска, потускнению и изменению цвета корпуса монитора или панели ЖКД, а также к ухудшению качества изображения.
 - Запрещается использовать в качестве чистящих средств растворитель, бензин, воск или абразивные материалы, поскольку они могут повредить поверхность корпуса монитора или панели ЖКД.
-

Комфортное использование монитора

- Излишне темный или яркий экран может быть вреден для зрения. Отрегулируйте яркость монитора в соответствии с условиями окружающей среды.
- При длительном использовании монитора глаза устают. Каждый час делайте 10-минутный перерыв.

СОДЕРЖАНИЕ

Примечание в отношении данного монитора ...	3
Очистка	4
Комфортное использование монитора	4
СОДЕРЖАНИЕ	5
Глава 1 Введение	6
1-1. Характеристики	6
● Большой встроенный ЖК-дисплей с разрешением 4К, отлично подходящий для производства видео	6
● Поддержка HDR-видео (расширенный динамический диапазон) ...	6
● Функция пользовательской настройки клавиш	6
● Функция SelfCalibration (Автокалибровка) ...	7
1-2. Средства управления и их функции.....	8
● Передняя панель	8
● Задняя панель.....	9
1-3. Изменение настроек дисплея компьютера	10
● Windows 10	10
● Windows 8.1 / Windows 7	10
● macOS	11
Глава 2 Основные регулировки/настройки ...	12
2-1. Кнопки управления.....	12
● Значки инструкции по управлению	12
2-2. Переключение сигналов ввода	13
2-3. Выбор режима отображения (режима цвета)	13
● Режимы отображения.....	13
● Значения настроек режима цвета	14
Глава 3 SelfCalibration (Автокалибровка).....	15
● SelfCalibration (Автокалибровка)	16
3-1. Задание целей	18
3-2. Выполнение	18
● Выполнение автокалибровки независимо от графика	18
● Выполнение в соответствии с заданным графиком	19
● Активизация SelfCalibration (Автокалибровки) в Standard Mode (Стандартном режиме)	19
● Активизация SelfCalibration (Автокалибровки) в Calibration Mode (Режиме калибровки CAL).....	19
3-3. Проверка результатов	19

Глава 4 Настройки пользовательских клавиш	20
4-1. Основные операции пользовательских клавиш	20
4-2. Назначение функции на пользовательскую клавишу	20
● Функции, которые можно назначить на пользовательские клавиши.....	22
Глава 5 Расширенные регулировки/настройки	23
5-1. Основные действия в меню настройки ...	23
5-2. Функции меню настройки	24
● Signal (Сигнал)	24
● Color (Цвет)	27
● SelfCalibration (Автокалибровка)	34
● Screen (Экран)	34
● Preferences (Глобальные параметры).....	39
● Languages (языки)	41
● Information (Информация)	41
Глава 6 Настройки администратора.....	42
6-1. Основные действия в меню «Administrator Settings» (Настройки администратора).....	42
6-2. Функции меню «Administrator Settings» (Настройки администратора)	43
Глава 7 Поиск и устранение неисправностей	45
7-1. Отсутствует изображение.....	45
7-2. Плохое изображение	46
7-3. Неисправность функции SelfCalibration (Автокалибровка).....	47
7-4. Другие неисправности.....	48
Глава 8 Справка	49
8-1. Снятие стойки	49
8-2. Присоединение опционального кронштейна	50
8-3. Присоединение/отсоединение держателя кабелей	51
8-4. Подключение нескольких внешних устройств.....	53
8-5. Использование функции USB-разветвителя	54
● Порядок подсоединения	54
8-6. Технические характеристики	56
● Принадлежности.....	57
Приложение.....	58
Товарный знак	58
Лицензия	58

Глава 1 Введение

В настоящей главе описаны характеристики монитора и названия всех элементов управления.

1-1. Характеристики

● **Большой встроенный ЖК-дисплей с разрешением 4К, отлично подходящий для производства видео**

- 31,1-дюймовый широкоэкранный монитор с поддержкой разрешения DCI 4K (4096 × 2160) Поддерживает стандарт цифрового кино для разрешения DCI 4K 4096 × 2160. В дополнение к формату 4K, разрешение которого превышает Full HD более чем в 4 раза, одновременно может отображать несколько видео в формате Full HD.
- Достоверная передача цветов видео с широким цветовым спектром Охват 98 % DCI для обеспечения высокоточной среды управления цветом.
- Встроенная ЖК-панель IPS с углом обзора по горизонтали и вертикали 178°

● **Поддержка HDR-видео (расширенный динамический диапазон)**

- Соответствует международным стандартам HDR для фильмов и видеотрансляций Поддерживает как формат HDR «PQ» для потокового вещания и производства фильмов, так и формат HDR «Hybrid Log Gamma» для видеотрансляций. Формат «PQ» соответствует международным стандартам HDR ITU-R BT.2100^{*1} и SMPTE ST2084^{*2}, а формат «Hybrid Log Gamma» соответствует международному стандарту HDR ITU-R BT.2100. Это позволяет использовать монитор для создания широкого спектра HDR-видео, например, фильмов и видеотрансляций.
^{*1} ITU-R — Сектор радиосвязи Международного союза электросвязи.
^{*2} SMPTE — Общество инженеров кино и телевидения.
- Встроенная функция режима цвета Обеспечивает передачу цветовой температуры, гаммы и цветового спектра, совместимых с ITU-R BT.2100 и другими стандартами.
См. [«Color Mode \(Режим цвета\)» \(стр. 27\)](#)

● **Функция пользовательской настройки клавиш**

- Можно повысить эффективность работы, назначив часто используемые функции на переключатели на передней панели монитора. Функции, которые можно назначить на пользовательские клавиши, приведены ниже:
 - Input Range (Диапазон входного сигнала)
 - Zoom (Масштабирование)
 - BT.709 Gamut Warning (Предупреждение о цветовом спектре BT.709)
 - Luminance Warning (Предупреждение о яркости)
 - Safe Area Marker (Маркер безопасной области)
 - Aspect Marker (Маркер формата кадра)
 - Prev. Color Mode (Пред. режим цвета)
 - Information (Информация)
- См. [«Глава 4 Настройки пользовательских клавиш» \(стр. 20\)](#)

● Функция SelfCalibration (Автокалибровка)

- Встроенный датчик калибровки позволяет выполнить самокалибровку монитора с помощью функции SelfCalibration (Автокалибровка). При условии предварительной настройки целей калибровки и графика выполнения датчик калибровки включается автоматически и обеспечивает регулярную калибровку монитора. Данная функция может использоваться вместе с программным обеспечением управления цветом «ColorNavigator 6» или «ColorNavigator NX» для того, чтобы выполнить калибровку характеристик монитора и создавать цветовые профили.

Вы можете настроить цели калибровки и графику выполнения с помощью программного обеспечения (ColorNavigator 6 или ColorNavigator NX) либо меню настроек монитора.

Вы можете проверить результат SelfCalibration (Автокалибровка) с помощью меню «Color» (Цвет) монитора.

См. «Глава 3 SelfCalibration (Автокалибровка)» (стр. 15)



Внимание

При использовании встроенного датчика калибровки следует соблюдать осторожность.



Нельзя прикасаться к датчику калибровки.

Это может снизить точность измерения встроенного датчика калибровки, привести к травмированию или повреждению оборудования.

Внимание

- Высокая температура или влажность окружающей среды может стать причиной снижения точности измерения встроенного датчика калибровки.
Избегать хранения или эксплуатации датчика под воздействием прямых солнечных лучей.
 - Так как данный фактор может негативно влиять на результаты измерения с использованием встроенного датчика калибровки, уровень естественной освещенности, воздействующий на чувствительный элемент встроенного датчика, не должен значительно изменяться в процессе измерения.
 - Рекомендуется использовать козырек для экрана.
 - Во время измерений не следует наклоняться близко к монитору или подносить к нему какие-либо предметы, а также заглядывать в датчик.
 - Устанавливать монитор нужно так, чтобы избежать прямого попадания внешнего света на датчик.
-
-

1-2. Средства управления и их функции

● Передняя панель

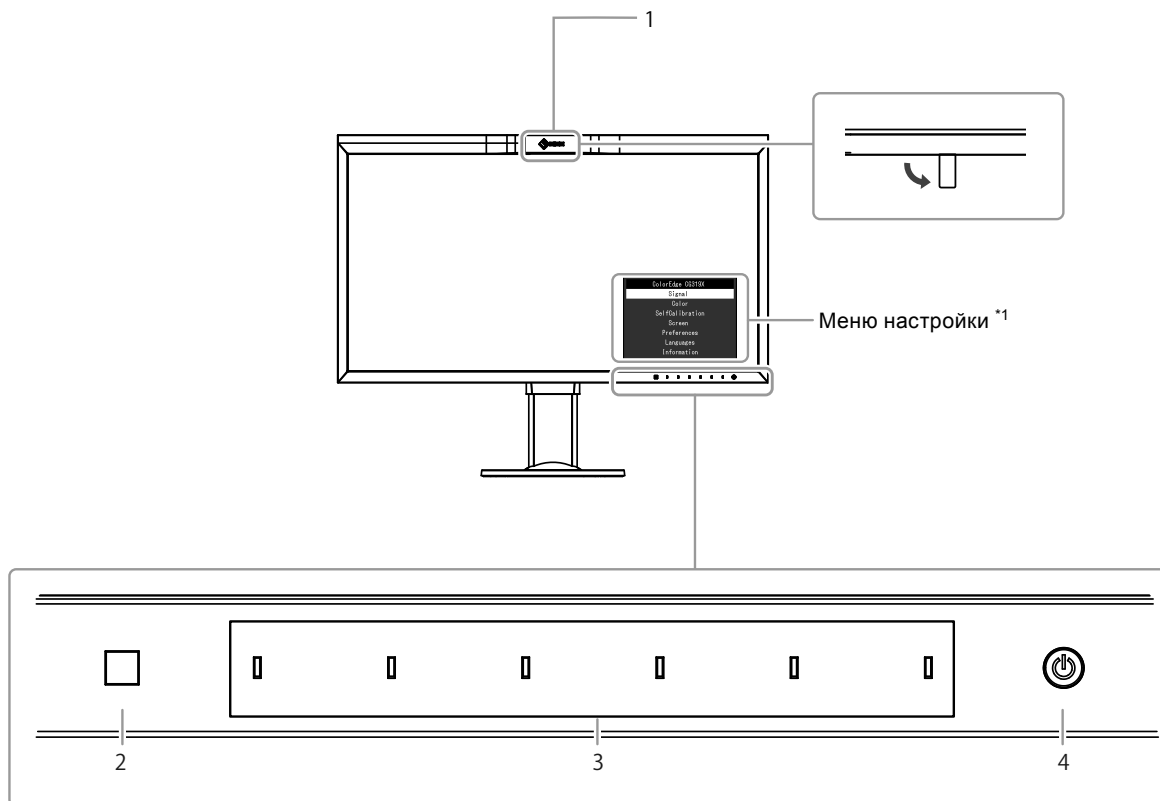

1. Встроенный датчик калибровки	Выполняет калибровку мониторов. (Функция SelfCalibration (Автокалибровка))
2. Датчик внешней освещенности	Измеряет внешнюю освещенность.
3. Кнопки управления	Выводит на экран меню. Использовать кнопки следует в соответствии с инструкциями по управлению. Нажмите кнопку, чтобы отобразить ее меню. При включении питания индикаторы кнопок загораются белым цветом.
4. Выключатель питания	Включение/выключение питания. Нажмите кнопку, чтобы включить питание. При включении питания загорается индикатор. Цвет индикатора меняется в зависимости от рабочего состояния монитора. Белый : Нормальный рабочий режим Оранжевый : Режим энергосбережения ВЫКЛЮЧЕН : Питание выключено

*1 Для получения подробной информации об использовании меню настройки см. «5-1. Основные действия в меню настройки» (стр. 23).

● Задняя панель

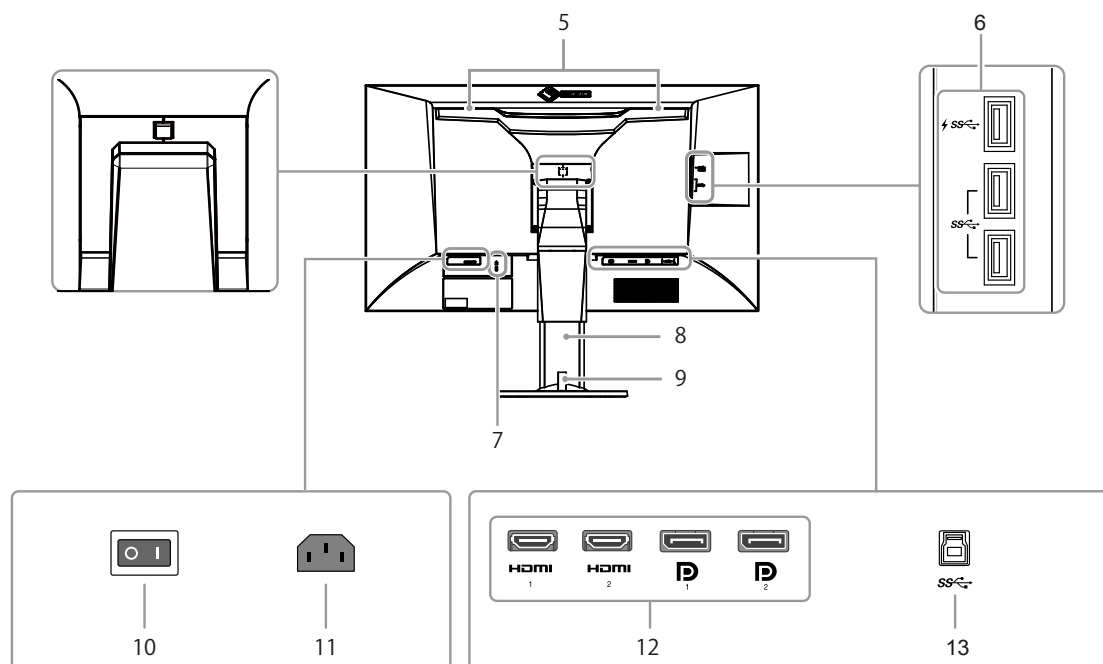

5. Ручка для переноски	<p>Эта ручка используется для переноски.</p> <p>Внимание</p> <ul style="list-style-type: none"> Возьмитесь за ручку, одновременно крепко удерживая монитор снизу, и аккуратно перенесите монитор так, чтобы не уронить его. Запрещается прикасаться к участку на передней панели монитора, где расположен датчик.
6. Нисходящий порт USB	<p>Для подключения периферийного устройства USB. Разъем  поддерживает функцию быстрой подзарядки.</p>
7. Разъем для кодового замка	<p>Поддерживает систему безопасности MicroSaver компании Kensington.</p>
8. Стойка*²	<p>Используется для регулировки высоты и угла (наклона и поворота) монитора.</p>
9. Держатель кабелей	<p>Закрывает кабели монитора.</p>
10. Выключатель основного питания	<p>Включение или выключение основного питания. : On (Вкл.), ○ : Off (Выкл.)</p>
11. Разъем питания	<p>Подключение шнура питания.</p>
12. Разъемы для входного сигнала	<p>Следующие входные разъемы расположены на задней панели монитора слева направо. Разъем HDMI 1 Разъем HDMI 2 Разъем DisplayPort 1 Разъем DisplayPort 2</p>
13. Восходящий порт USB	<p>Для подключения кабеля USB при использовании программного обеспечения, для которого требуется подключение USB, или при использовании функции USB-разветвителя.</p>

*² Опциональный кронштейн (или опциональную стойку) можно присоединить после удаления секции стойки.

1-3. Изменение настроек дисплея компьютера

Если изображение не отображается должным образом после подключения монитора к ПК, выполните следующие действия, чтобы изменить настройки дисплея на компьютере.

● Windows 10

1. Щелкните правой кнопкой мыши в любом месте рабочего стола, за исключением значков. Отобразится меню.
2. В появившемся меню выберите «Параметры экрана». Отобразится экран «Параметры».
3. Если к компьютеру подключены несколько мониторов, включая экраны ноутбуков, выберите «Расширить эти экраны» в меню «Несколько дисплеев», а затем нажмите «Сохранить изменения» на экране подтверждения. После изменения настроек выберите монитор в меню «Выбрать дисплеи и изменить их порядок».
4. Выберите «Сделать основным дисплеем» в меню «Несколько дисплеев». Это позволяет монитору должным образом отображать изображения.
5. Убедитесь, что рекомендованное разрешение для монитора установлено в меню «Разрешение». («(рекомендуется)» отображается после разрешения).
6. Чтобы изменить размер текста и значков, выберите увеличение в меню значений масштабирования в соответствии с личными предпочтениями.
7. Если после изменения настроек появляется сообщение с предложением выйти из системы, выйдите и снова в нее войдите.

● Windows 8.1 / Windows 7

* В Windows 8.1 нажмите плитку «Рабочий стол» на начальном экране для отображения рабочего стола.

1. Щелкните правой кнопкой мыши в любом месте рабочего стола, за исключением значков. Отобразится меню.
2. В появившемся меню выберите «Разрешение экрана». Отобразится экран настроек.
3. Если к компьютеру подключены несколько мониторов, включая экраны ноутбуков, выберите «Расширить эти экраны» в меню «Несколько дисплеев», а затем нажмите «Применить». Нажмите «Сохранить изменения» на экране подтверждения.
4. Выберите монитор в меню «Дисплей», затем выберите «Сделать основным дисплеем» и нажмите «Применить». Это позволяет монитору должным образом отображать изображения.
5. Убедитесь, что рекомендованное разрешение для монитора установлено в меню «Разрешение». («(рекомендуется)» отображается после разрешения).
6. Чтобы изменить размер текста и значков, нажмите «Изменение размеров текста и других элементов», выберите размер в соответствии с личными предпочтениями на экране настроек и нажмите «Применить».
7. Если после изменения настроек появляется сообщение с предложением выйти из системы, выйдите и снова в нее войдите.

● macOS

1. Выберите «Системные настройки» в меню Apple.
2. Когда отобразится панель «Системные настройки», нажмите «Мониторы».
3. Если к компьютеру подключены несколько мониторов, включая экраны ноутбуков, убедитесь, что на вкладке «Расположение» не выбрано «Включить видеоповтор мониторов». Если выбрано, снимите галочку.
4. Выберите вкладку «Монитор» и убедитесь, что для «Разрешение» выбрано «По умолчанию для монитора». Если не выбрано, поставьте галочку. Теперь для вашего дисплея установлено правильное разрешение. Закройте панель «Системные настройки». Если к компьютеру подключено несколько мониторов, включая экраны ноутбуков, настройте эти параметры во вкладке «Монитор» для каждого монитора.
5. Чтобы выбрать разрешение в соответствии с личными предпочтениями, выберите «Масштабировано», а затем выберите разрешение (из списка или значков) и закройте панель.

Глава 2 Основные регулировки/настройки

В настоящей главе описаны основные функции, настройку которых можно выполнять с помощью кнопок на передней панели монитора.

Для более сложных регулировок и настроек используется меню настройки, см. «Глава 5 Расширенные регулировки/настройки» (стр. 23).

2-1. Кнопки управления

1. Вывод инструкций по управлению на экран

1. Нажать любую кнопку (кроме ).

Инструкции по управлению появляются на экране.



2. Настройка

1. Нажать кнопку для настройки.
Отобразится меню настройки.
2. С помощью кнопок выполнить регулировку / настройку, затем подтвердить, нажав .





3. Выход

1. Для выхода из меню нажать .
2. Когда на экране нет меню, инструкции по управлению исчезнут через несколько секунд, если не нажимать на кнопки.

Примечание

- Содержание инструкций будет различным в зависимости от выбранного меню или состояния.

● Значки инструкции по управлению

Значок	Описание
	Включение входного сигнала.
	Включение режима цвета.
	Выполнение функции, назначенной на пользовательскую клавишу 1.
	Выполнение функции, назначенной на пользовательскую клавишу 2.
	Отображение меню настройки.
	Возврат к предыдущему экрану.
	Перемещение курсора.
	Выполнение выбранной операции.
	Включение или выключение питания монитора.

2-2. Переключение сигналов ввода

Если для монитора используются несколько входных сигналов, можно настроить сигнал, который будет отображаться на экране.

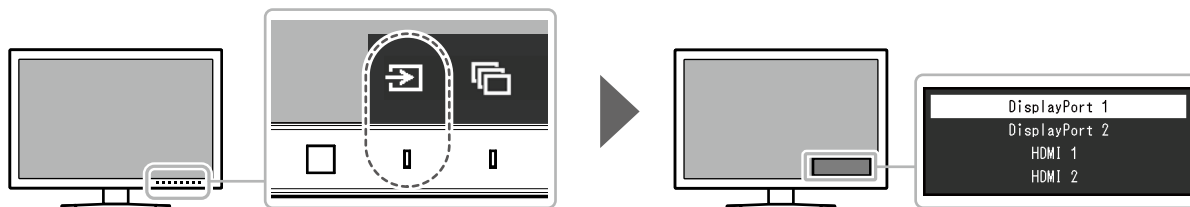

2-3. Выбор режима отображения (режима цвета)

Благодаря данной функции можно легко выбрать режим отображения в соответствии с применением монитора.

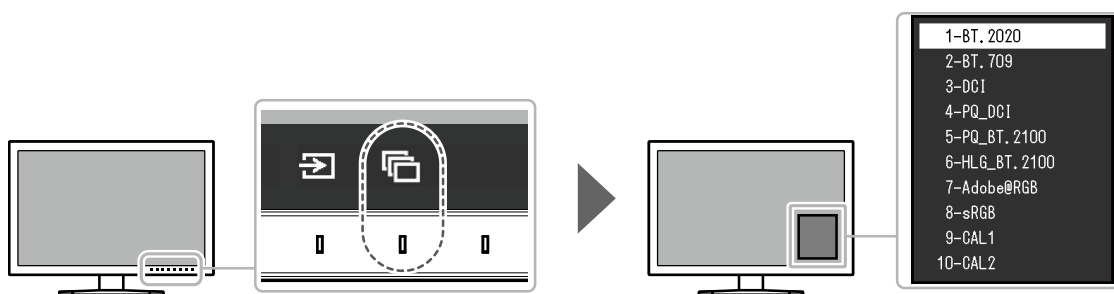

● Режимы отображения

Режим цвета	Назначение
Standard Mode (Стандартный режим)	Регулировка цвета с помощью меню настройки монитора.
BT.2020	Подробные данные о значениях настроек для каждого режима цвета см. в разделе «Значения настроек режима цвета» (стр. 14).
BT.709	
DCI	
PQ_DCI	
PQ_BT.2100	
HLG_BT.2100	
Adobe®RGB	
sRGB	
Calibration Mode (Режим калибровки CAL)	Регулировка цвета монитора с использованием функции SelfCalibration (Автокалибровка) или программного обеспечения для управления цветом «ColorNavigator 6» или «ColorNavigator NX».
CAL1	Отображение экрана, отрегулированного с помощью функции SelfCalibration (Автокалибровка), ColorNavigator 6 или ColorNavigator NX.
CAL2	

● Значения настроек режима цвета

-: Невозможно изменить

Элемент	Режим цвета										
	BT.2020	BT.709	DCI	PQ_DCI	PQ_BT.2100	HLG_BT.2100	Adobe® RGB	sRGB	CAL1 / CAL2		
Brightness (Яркость [кд/м²])	100	100	48	300	300	300	120	120	-		
Temperature (Температура)	D65	D65	D65	D65	D65	D65	D65	D65	-		
Gamma (EOTF) (Гамма [EOTF])	2,4	2,4	2,6	PQ	PQ	HLG	2,2	sRGB	-		
PQ / HLG Clipping (Отсечение PQ / HLG (кд/м²))	-	-	-	1000	1000	Off (Выкл.)	-	-	-		
HLG System Gamma (Системная гамма HLG)	-	-	-	-	-	1.2	-	-	-		
Color Gamut (Цветовой спектр)	BT.2020	BT.709	DCI	DCI	BT.2020	BT.2020	Adobe® RGB	sRGB	-		
Advanced Settings (Расширенные настройки)	Hue (Оттенок)		0	0	0	0	0	0	0	-	
	Saturation (Насыщенность)		0	0	0	0	0	0	0	-	
	Gamut Clipping (Отсечение цветового спектра)		On (Вкл.)	Off (Выкл.)	Off (Выкл.)	Off (Выкл.)	On (Вкл.)	Off (Выкл.)	Off (Выкл.)	-	
	XYZ Format (Формат XYZ)		-	-	Off (Выкл.)	Off (Выкл.)	-	-	-	-	
	Gain (Усиление)	Red (Красный)		Рассчитывается из цветовой температуры							-
		Green (Зеленый)		Рассчитывается из цветовой температуры							-
		Blue (Синий)		Рассчитывается из цветовой температуры							-
	Black Level (Уровень черного)	Red (Красный)		0	0	0	0	0	0	0	-
		Green (Зеленый)		0	0	0	0	0	0	0	-
		Blue (Синий)		0	0	0	0	0	0	0	-
	6 Colors (6 цветов)	Magenta (Фиолетовый)	Hue (Оттенок)	0	0	0	0	0	0	0	-
			Saturation (Насыщенность)	0	0	0	0	0	0	0	-
			Lightness (Осветленность)	0	0	0	0	0	0	0	-
		Red (Красный)	Hue (Оттенок)	0	0	0	0	0	0	0	-
			Saturation (Насыщенность)	0	0	0	0	0	0	0	-
			Lightness (Осветленность)	0	0	0	0	0	0	0	-
		Yellow (Желтый)	Hue (Оттенок)	0	0	0	0	0	0	0	-
			Saturation (Насыщенность)	0	0	0	0	0	0	0	-
			Lightness (Осветленность)	0	0	0	0	0	0	0	-
		Green (Зеленый)	Hue (Оттенок)	0	0	0	0	0	0	0	-
Saturation (Насыщенность)			0	0	0	0	0	0	0	-	
Lightness (Осветленность)			0	0	0	0	0	0	0	-	
Cyan (Голубой)	Hue (Оттенок)	0	0	0	0	0	0	0	-		
	Saturation (Насыщенность)	0	0	0	0	0	0	0	-		
	Lightness (Осветленность)	0	0	0	0	0	0	0	-		
Blue (Синий)	Hue (Оттенок)	0	0	0	0	0	0	0	-		
	Saturation (Насыщенность)	0	0	0	0	0	0	0	-		
	Lightness (Осветленность)	0	0	0	0	0	0	0	-		

Примечание

- Используйте ColorNavigator 6 или ColorNavigator NX для настройки CAL1 / CAL2. Эти настройки невозможно изменить в меню настроек монитора.
- Режим цвета можно настроить для каждого входного сигнала.
- Подробнее о каждом элементе см. в разделе «Color (Цвет)» (стр. 27).
- Можно отключить выбор конкретного режима цвета. Более подробную информацию см. в «Mode Skip (Пропуск режима)» (стр. 40).

Глава 3 SelfCalibration (Автокалибровка)

Данное изделие оборудовано встроенным датчиком калибровки. При условии предварительной настройки целей калибровки и графика выполнения датчик калибровки включается автоматически и обеспечивает регулярную калибровку монитора. Данная функция автоматической калибровки называется «SelfCalibration».

Содержание регулировок при выполнении SelfCalibration (Автокалибровка) различается в зависимости от выбранного режима цвета.

- Calibration Mode (режим калибровки CAL: CAL1 / CAL2):
 - При выполнении функции SelfCalibration (Автокалибровка) на самом мониторе следует выполнить калибровку монитора в соответствии с заданными целями.
 - При использовании программного обеспечения ColorNavigator 6 или ColorNavigator NX, используйте измерительное устройство, чтобы поддерживать откалиброванное состояние монитора.
- Standard Mode (режим цвета кроме CAL1 / CAL2): гамма воспроизведения цвета монитора обновляется и каждый режим отображения в режиме Standard Mode регулируется следующим образом:
 - Температура регулируется до значения, максимально близкого к указанному.
 - Значения спектра регулируются таким образом, чтобы быть максимально близкими к каждому из указанных значений.
 - Информация об яркости обновляется.

Примечание

- SelfCalibration (Автокалибровка) может выполняться через 30 минут после включения монитора.
- SelfCalibration (Автокалибровка) также может выполняться, когда нет входящего сигнала от внешнего устройства.
- Рекомендуется выполнять SelfCalibration (Автокалибровку) для сохранения настроек, сделанных с помощью ColorNavigator 6 или ColorNavigator NX.
- Так как по мере использования монитора яркость и хроматичность изменяются, рекомендуется время от времени выполнять калибровку монитора.
- Для получения справочных данных результаты измерения со встроенного датчика калибровки можно сравнивать с результатами измерения, полученными с помощью внешнего измерительного устройства. Для получения более подробной информации, смотрите руководство пользователя ColorNavigator 6 или ColorNavigator NX.

Вы можете задать цели калибровки и графику выполнения с помощью ColorNavigator 6 или ColorNavigator NX, либо меню настроек монитора.

Программное обеспечение ColorNavigator 6 или ColorNavigator NX и руководство пользователя можно загрузить с нашего веб-сайта:

www.eizoglobal.com

Примечание

- Для использования данного программного обеспечения монитор нужно подключить к компьютеру с помощью входящего в комплект кабеля USB.
 - Подробная информация о подключении кабеля USB приведена в "[Порядок подсоединения](#)" (стр. 54).
 - При использовании программного обеспечения запрещается нажимать выключатель питания или кнопки управления на передней панели монитора.
-

● SelfCalibration (Автокалибровка)

Настройте детали для функции SelfCalibration (Автокалибровка).

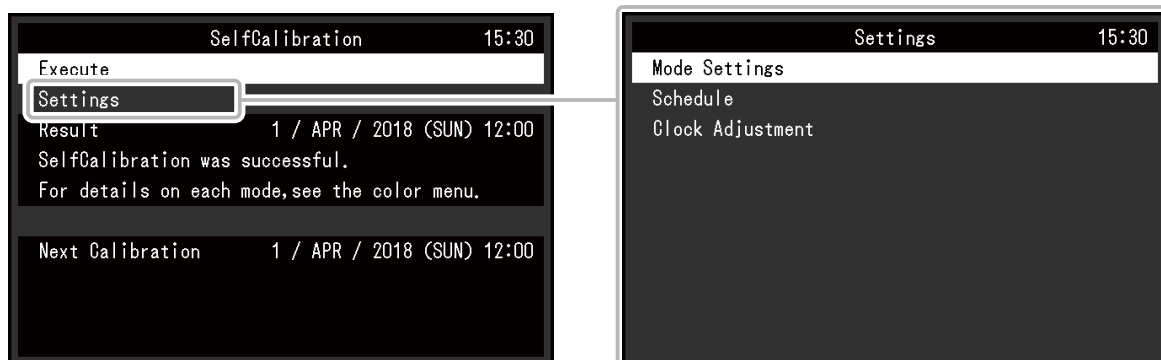

Функция		Регулируемый диапазон	Описание		
Execute (Выполнить)		-	Процедура SelfCalibration (Автокалибровки) может выполняться вручную, независимо от графика. Примечание • После выбора «Execute» (Выполнить) может потребоваться некоторое время для нагревания (после включения питания должно пройти некоторое время, прежде чем изображение стабилизируется) до того, как включится встроенный датчик калибровки.		
Settings (Настройки)	Mode Settings (Настройки режима)	Standard Mode (Стандартный режим)	On (Вкл.) Off (Выкл.)	Переключение между включением/отключением функции SelfCalibration (Автокалибровка) в стандартном режиме.	
		Calibration Mode (Режим калибровки)	CAL1 CAL2	On (Вкл.) Off (Выкл.)	Переключение между включением/отключением функции SelfCalibration (Автокалибровка) в каждом режиме цвета.
	Schedule (График)	Start time (Время пуска)	Power Save (Энергосбережение) Immediately (Немедленно) Application (Приложение) Off (Выкл.)	Выбрать время выполнения SelfCalibration при наступлении времени, указанного в графике. • «Power Save» (Энергосбережение) Выполняется в любом из следующих состояний. - Когда монитор находится в режиме «Power Save» или питание отключено в указанное время. - Монитор переходит в режим энергосбережения или питание выключается по прошествии периода времени, указанного в графике. • «Immediately» (Немедленно) SelfCalibration (Автокалибровка) выполняется немедленно в указанное время. • «Application» (Приложение) SelfCalibration (Автокалибровка) выполняется в соответствии с указанным временем при помощи ColorNavigator Network. Для получения подробной информации об ColorNavigator Network, смотрите наш веб-сайт (www.eizoglobal.com). • «Off» (Выкл.) SelfCalibration (Автокалибровка) не выполняется.	

Функция		Регулируемый диапазон	Описание
Settings (Настройки)	Schedule (график)	Frequency (частота) Daily (ежедневно) Weekly (еженедельно) Monthly (ежемесячно) Quarterly (раз в квартал) Biannually (Дважды в год) Annually (раз в год) Usage Time (время использования)	Выбрать цикл выполнения SelfCalibration (Автокалибровка).
	Timing (периодичность)	Jan/Apr/Jul/Oct (янв./апр./июль/авг.) Feb/May/Aug/Nov (фев./май/авг./нояб.) Mar/Jun/Sep/Dec (март/июнь/сент./дек.) Jan/Jul (янв./июль) Feb/Aug (фев./авг.) Mar/Sep (март/сент.) Apr/Oct (апр./окт.) May/Nov (май/нояб.) Jun/Dec (июнь/дек.) Jan to Dec (янв. – дек.) Каждые 50 часов – каждые 500 часов	Если для цикла выполнения задано значение «Quarterly» (Раз в квартал), «Biannually» (Дважды в год), «Annually» (Раз в год) или «Usage Time» (Время использования), выбрать время выполнения SelfCalibration (Автокалибровка). Диапазон настройки различается в зависимости от выбранного режима цвета. <ul style="list-style-type: none"> «Quarterly» (Раз в квартал): Jan/Apr/Jul/Oct (янв./апр./июль/окт.), Feb/May/Aug/Nov (фев./май/авг./нояб.), Mar/Jun/Sep/Dec (март/июнь/сент./дек.) «Biannually» (Дважды в год): Jan/Jul (янв./июль), Feb/Aug (фев./авг.), Mar/Sep (март/сент.), Apr/Oct (апр./окт.), May/Nov (май/нояб.), Jun/Dec (июнь/дек.) «Annually» (Раз в год): Jan to Dec (янв. – дек.) «Usage Time» (Время использования): Каждые 50 часов – каждые 500 часов
	Week (неделя)	1st week to 5th week (с первой по пятую неделю)	Если для цикла выполнения задано значение «Monthly» (Ежемесячно), «Quarterly» (Раз в квартал), «Biannually» (Дважды в год) или «Annually» (Раз в год), выбрать неделю для выполнения SelfCalibration (Автокалибровка). Примечание <ul style="list-style-type: none"> Если для параметра «Day» (День) не выбран какой-либо день на указанной неделе, используется следующее значение для выбранной недели: <ul style="list-style-type: none"> - Если для недели выбрано значение «1st week» (Первая неделя): 2nd week (Вторая неделя) - Если для недели выбрано значение «5th week» (Пятая неделя): 4th week (Четвертая неделя)
	Day (день)	Sunday to Saturday (с воскресения по субботу)	Если для цикла выполнения задано значение «Weekly» (Еженедельно), «Monthly» (Ежемесячно), «Quarterly» (Раз в квартал), «Biannually» (Дважды в год) или «Annually» (Раз в год), выбрать день для выполнения SelfCalibration (Автокалибровка).
	Time (время)	с 0:00 до 23:55	Если для цикла выполнения задано значение «Daily» (Ежедневно), «Weekly» (Еженедельно), «Monthly» (Ежемесячно), «Quarterly» (Раз в квартал), «Biannually» (Дважды в год) или «Annually» (Раз в год), выбрать время для выполнения SelfCalibration (Автокалибровка).

Функция		Регулируемый диапазон	Описание
Settings (Настройках)	Clock Adjustment (настройка часов)	-	Задать дату и время на мониторе. Примечание <ul style="list-style-type: none"> • Если часы не настроены, график выполняться не будет. • Если основной источник питания был отключен в течение длительного времени, может потребоваться повторная настройка часов. • При запуске программного обеспечения ColorNavigator 6 или ColorNavigator NX дата и время устанавливаются автоматически.
	Result (результат)	-	Отображается результат выполнения SelfCalibration (Автокалибровки).
	Next Calibration (Следующая калибровка)	-	Отображается заданная в графике дата следующего выполнения SelfCalibration (Автокалибровки).

3-1. Задание целей

Задайте цели калибровки для «Calibration Mode» (Режима калибровки) Вы можете задать цели калибровки с помощью ColorNavigator 6 или ColorNavigator NX, либо непосредственно на мониторе.

При использовании монитора, настройте следующие функции в меню «Color» (Цвет).

- «Color Mode» (Режим цвета)
Выберите режим цвета (CAL mode: CAL1 / CAL2), на котором нужно задать цель.
- «Target Settings» (Задание цели)
Задать цель калибровки для функции SelfCalibration (Автокалибровка).

3-2. Выполнение

SelfCalibration (Автокалибровка) может выполняться в соответствии с заданным графиком, а также может выполняться независимо от графика.

Вы можете настроить график калибровки с помощью ColorNavigator 6 или ColorNavigator NX, либо непосредственно на мониторе.

Способ для настройки графика выполнения SelfCalibration (Автокалибровки) непосредственно на мониторе отличается в зависимости от типа цветового режима (Standard Mode или Calibration Mode).

Внимание

- Если во время SelfCalibration (автокалибровки) происходит изменение в видеосигнале с внешнего устройства (сигнал исчезает, сигнал подается во время режима молчания или другое), SelfCalibration автоматически отменяется.

● **Выполнение автокалибровки независимо от графика**

Выполнить SelfCalibration (Автокалибровку) вручную.

Есть два способа для выполнения SelfCalibration (Автокалибровки), как показано ниже.

- Выполнить из меню «SelfCalibration» (Автокалибровка)
Выберите «Execute» (Выполнить) в меню «SelfCalibration» (Автокалибровка).
SelfCalibration выполняется для всех цветовых режимов, выбранных как «On» (Вкл.) в «Settings» (Настройках) – «Mode Settings» (Настройки режима) в меню «SelfCalibration».

- Выполнение из меню «Color» (Цвет).
В «Color Mode» (Режим цвета) в меню «Color» (Цвет) выберите нужный режим цвета (CAL mode: CAL1 / CAL2), а затем выберите «Execute Calibration» (Выполнить калибровку).
Выполните «SelfCalibration» (Автокалибровку) для отображаемого режима цвета.

● Выполнение в соответствии с заданным графиком

Настройте график калибровки для функции SelfCalibration (Автокалибровка).

В «Settings» (Настройках) в меню «SelfCalibration» (Автокалибровка) настройте график калибровки, а также дату и время на мониторе для выполнения SelfCalibration.

Внимание

- Если запланированная SelfCalibration (автокалибровка) автоматически отменяется, то она выполняется снова, когда монитор переходит в режим энергосбережения через час или более после отмены, или когда монитор выключен с помощью <icon>. SelfCalibration также может выполняться независимо от расписания.

● Активизация SelfCalibration (Автокалибровки) в Standard Mode (Стандартном режиме).

Выполнить SelfCalibration (Автокалибровку) в Standard Mode (Стандартном режиме).

В «Settings» (Настройках) в меню «SelfCalibration» (Автокалибровка) настройте следующие функции.

- «Mode Settings» (Настройки режима)
Настройте «Standard Mode» (Стандартный режим) на «On» (Вкл.).

● Активизация SelfCalibration (Автокалибровки) в Calibration Mode (Режиме калибровки CAL).

Выполните SelfCalibration (Автокалибровку) в Calibration Mode (Режиме калибровки CAL).

В «Settings» (Настройках) в меню «SelfCalibration» (Автокалибровка) настройте следующие функции.

- «Mode Settings» (Настройки режима)
Выберите «Calibration Mode» (Режим калибровки).
- «Calibration Mode» (Режим калибровки)
Выберите нужный режим цвета (CAL mode: CAL1 / CAL2), а затем настройте на «On» (Вкл.).

3-3. Проверка результатов

Проверьте результаты калибровки SelfCalibration (Автокалибровка) с помощью монитора.

В меню «Color» (Цвет) настройте следующие функции:

- «Color Mode» (Режим цвета)
Выберите режим цвета (CAL mode: CAL1 / CAL2), результат которого нужно проверить.
- «Result» (Результат)
Проверьте результат калибровки SelfCalibration (Автокалибровка).

Глава 4 Настройки пользовательских клавиш

Можно назначить функции на пользовательские клавиши для быстрого запуска указанных функций. В этой главе описан принцип работы пользовательских клавиш и порядок назначения функций на пользовательские клавиши.

4-1. Основные операции пользовательских клавиш

1. Вывод инструкций по управлению на экран

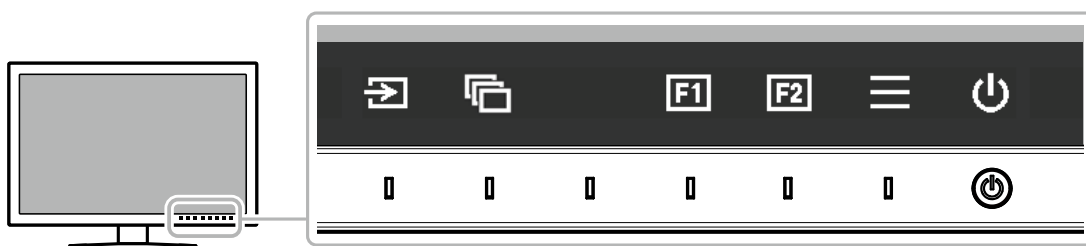

1. Нажать любую кнопку (кроме ).

Инструкции по управлению выводятся на экран.



2. Выполнение

1. Нажать  или .

Выполняется функция, назначенная на клавишу  или .

Примечание

- При нажатии пользовательской клавиши, на которую не назначена ни одна функция, отображается меню для назначения функции на эту пользовательскую клавишу.

4-2. Назначение функции на пользовательскую клавишу

1. Вывод инструкций по управлению на экран

1. Нажать любую кнопку (кроме ).

Инструкции по управлению выводятся на экран.

2. Настройка

1. Нажать .

Отобразится меню настройки.

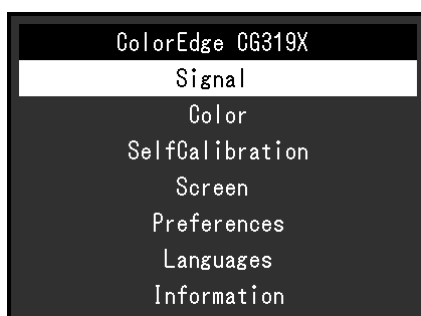

2. Используйте **▲ ▼** для выбора «Preferences» (Глобальные параметры), а затем нажмите **▼**.
Отобразится меню «Preferences» (Глобальные параметры).

Preferences		
Menu Rotation	[0°]
USB CHARGE Port	[Normal]
Power Save	[On]
Off Timer	[15h]
Indicator	[4]
Beep	[On]
Input Skip		
Mode Skip		
Custom Key		
Monitor Reset		

3. Используйте **▲ ▼** для выбора «Custom Key» (Пользовательская клавиша), а затем нажмите **▼**.
Отобразится меню «Custom Key» (Пользовательская клавиша).

Custom Key		
F1	[Luminance Warning]
F2	[Information]

4. Используйте **▲ ▼** для выбора пользовательской клавиши, на которую следует назначить функцию, а затем нажмите **▼**.
Отобразится меню для назначения функции.

F1
Off
Input Range
Zoom
BT.709 Gamut Warning
Luminance Warning
Safe Area Marker
Aspect Marker
Prev. Color Mode
Information
PQ / HLG Clipping

5. Используйте **▲ ▼** для выбора функции, которую следует назначить, а затем нажмите **▼**.
Эта функция назначена на пользовательскую клавишу.

3. Выход

1. Несколько раз нажмите .
Выход из меню настройки выполнен.

● Функции, которые можно назначить на пользовательские клавиши

Функция	Описание
Off (Выкл.)	Отключает функцию даже при нажатии клавиши.
Input Range (Диапазон входного сигнала)	Задаёт функцию Input Range (Диапазон входного сигнала). Более подробную информацию см. в стр. 25 .
Zoom (Масштабирование)	Задаёт функцию Zoom (Масштабирование). Более подробную информацию см. в стр. 35 .
BT.709 Gamut Warning (Предупреждение о цветовом спектре BT.709)	Задаёт функцию BT.709 Gamut Warning (Предупреждение о цветовом спектре BT.709). Более подробную информацию см. в стр. 36 .
Luminance Warning (Предупреждение о яркости)	Задаёт функцию Luminance Warning (Предупреждение о яркости). Более подробную информацию см. в стр. 37 .
Safe Area Marker (Маркер безопасной области)	Задаёт функцию Safe Area Marker (Маркер безопасной области). Более подробную информацию см. в стр. 37 .
Aspect Marker (Маркер формата кадра)	Задаёт функцию Aspect Marker (Маркер формата кадра). Более подробную информацию см. в стр. 38 .
Prev. Color Mode (Пред. режим цвета)	Выполняет возврат к предыдущему режиму цвета. Это удобно при просмотре различий между двумя режимами цвета.
Information (Информация)	<p>Демонстрирует информацию по входному сигналу и информацию о цвете. Пример:</p> <div style="display: flex; justify-content: space-around;"> <div style="background-color: #333; color: #eee; padding: 5px; border: 1px solid #555;"> <p style="text-align: center; margin: 0;">Information</p> <p>Signal</p> <p>Input Color Format Auto (YUV 4:2:2)</p> <p>Input Range Auto (Limited)</p> <p>Signal Information</p> <p>HDMI 1</p> <p>4096 X 2160 60.00 Hz</p> <p>Limited Range</p> <p>YCbCr4:2:2</p> <p>BT.709</p> <p>Hybrid Log Gamma</p> </div> <div style="background-color: #333; color: #eee; padding: 5px; border: 1px solid #555;"> <p style="text-align: center; margin: 0;">Information (2/2)</p> <p>Color</p> <p>Color Mode BT.2020</p> <p>Brightness 100cd/m2</p> <p>Temperature 6500K</p> <p>Gamma (EOTF) 2.2</p> <p>PQ / HLG Clipping -</p> <p>HLG System Gamma -</p> <p>Color Gamut BT.2020</p> </div> </div> <p>Примечание</p> <ul style="list-style-type: none"> • Просмотреть информацию о мониторе можно в разделе «Information (Информация)» (стр. 41) в меню настройки.
PQ / HLG Clipping (Отсечение PQ / HLG)	Задайте функцию отсечения PQ / HLG. Более подробную информацию см. в стр. 28 .

Глава 5 Расширенные регулировки/настройки

В настоящей главе описаны расширенные регулировки и настройки монитора, которые можно выполнять через меню настройки. Настройки функций с помощью кнопок на передней панели монитора описаны в "Глава 2 Основные регулировки/настройки" (стр. 12).

5-1. Основные действия в меню настройки

1. Отображение меню

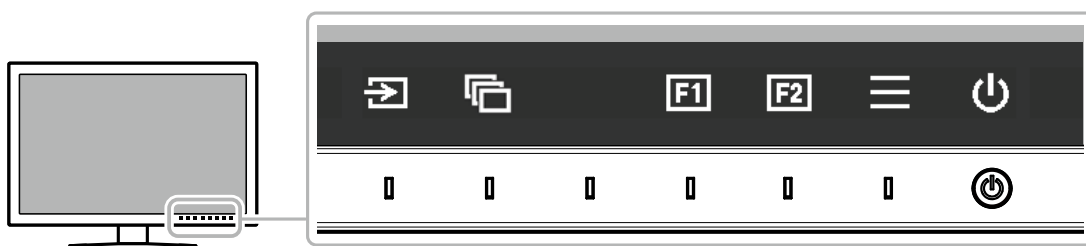

1. Нажать любую кнопку (кроме ).
Инструкции по управлению выводятся на экран.

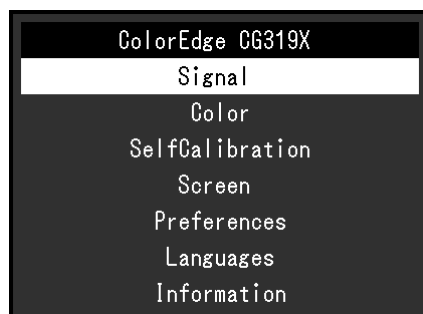

2. Нажать  .
Отобразится меню настройки.



2. Регулировка/настройка

1. Выбрать меню для регулировки/настройки с помощью кнопок   , затем нажать  .
Появится подменю.

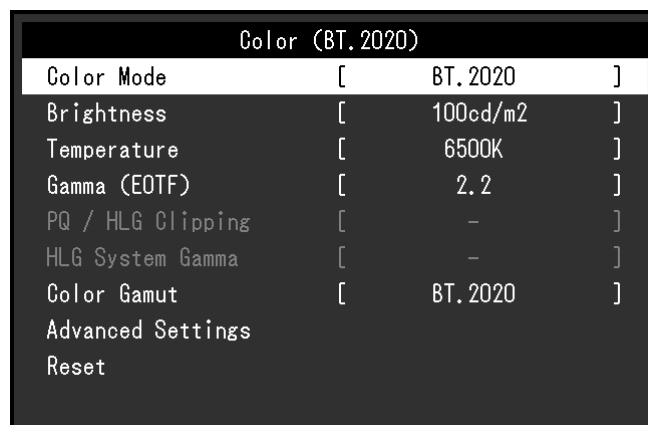

2. Выбрать элемент для регулировки/настройки с помощью кнопок **▲ ▼**, затем нажать **▼**.
Появится меню регулировки/настройки.



3. Выполнить регулировку/настройку выбранного элемента с помощью кнопок **< >**, затем нажать **▼**.
Появится подменю.

Если во время регулировки/настройки нажать **×**, выполняется отмена регулировки/настройки и восстанавливается состояние, действительное до внесения изменений.

3. Выход

1. Нажать **×**.
Отобразится меню настройки.
2. Нажать **×**.
Выход из меню настройки выполнен.

Примечание

- Содержание инструкций будет различным в зависимости от выбранного меню или состояния.

5-2. Функции меню настройки

● Signal (Сигнал)

Настройки сигнала используются для выбора расширенных настроек входных сигналов, таких как размер экрана и формат цвета.

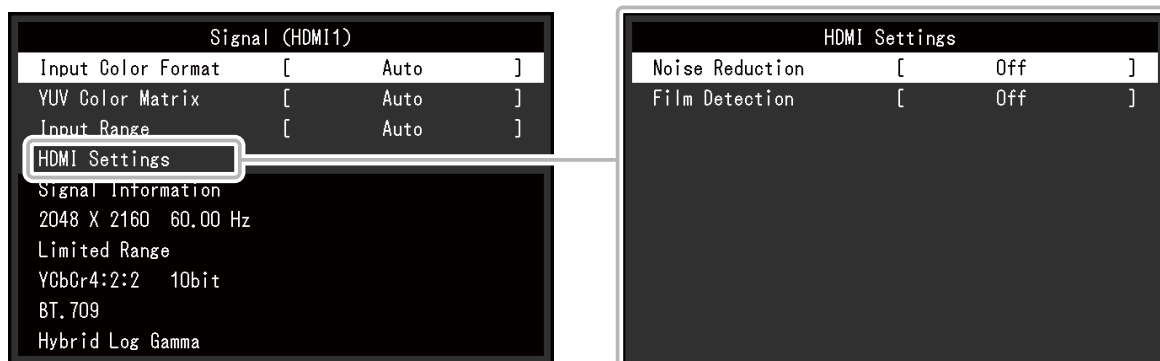

Функция	Регулируемый диапазон	Описание
Input Color Format (Входной формат цвета)	Auto (Автоматический) YUV*1 YUV 4:2:2*2 YUV 4:4:4*2 RGB	Цветовое пространство входящего сигнала можно определить. Если цвета отображаются некорректно, нужно попробовать изменить данную настройку. При вводе YUV 4:2:0 выберите «Auto» (Автоматический).

*1 Включен только при использовании входа DisplayPort

*2 Включен только при использовании входа HDMI

Функция		Регулируемый диапазон	Описание
Цветовая матрица YUV		Auto (Автоматический) BT.601 BT.709 BT.2020	Выберите формат YUV входного сигнала. Используйте эту настройку для падения градации или других случаев, когда изображение на мониторе выводится некорректно из-за проблемы с входным сигналом.
Input Range (Диапазон входного сигнала)		Auto (Автоматический) Full (Полный) Limited (Ограничен) (109 % white) (109 % белого) Limited (Ограничен)	В зависимости от внешнего устройства уровни черного и белого в видеосигнале, передающемся на монитор, могут быть ограничены. Если сигнал отображается на мониторе в ограниченном виде, черный будет бледным, белый – тусклым, а контраст уменьшится. Можно расширить диапазон яркости таких сигналов в соответствии с фактической контрастностью монитора. <ul style="list-style-type: none"> • «Auto» (Автоматический) Монитор автоматически распознает диапазон яркости входных сигналов и правильно демонстрирует изображения. • «Full» (Полный) Диапазон яркости входного сигнала не расширен. • «Limited (109 % white)» (Ограничен (109 % белого)) Диапазон яркости входного сигнала для отображения расширен с 16–254 (10 бит: 64–1019) до 0–255 (10 бит: 0–1023). • «Limited» (Ограничен) Диапазон яркости входного сигнала для отображения расширен с 16–235 (10 бит: 64–940) до 0–255 (10 бит: 0–1023).
HDMI Settings (Настройки HDMI)	Noise Reduction (Шумоподавление)	On (Вкл.) Off (Выкл.)	Ликвидирует мелкий шум, появляющийся на темных участках изображения. Эту функцию можно использовать для удаления шума и шероховатостей на изображениях. <p>Примечание</p> <ul style="list-style-type: none"> • Этот параметр можно настроить только при наличии входа HDMI. • При использовании функции Noise Reduction (Шумоподавление) качество изображений может ухудшиться.
	Film Detection (Определение пленки)	On (Вкл.) Off (Выкл.)	При отображении чересстрочного сигнала можно выбрать способ отображения. Для видео, компьютерной графики, анимации и т. д. автоматически определяется сигнал в 24 или 30 кадров в секунду и отображается оптимальное изображение. <p>Примечание</p> <ul style="list-style-type: none"> • Этот параметр можно настроить только при наличии входа HDMI. • Параметр «Film Detection» (Определение пленки) можно включить только при вводе сигнала 1080i. • Если для параметра «Film Detection» (Определение пленки) установлено значение «On» (Вкл.) и видео отображается некорректно, выберите значение «Off» (Выкл.).

Функция	Регулируемый диапазон	Описание
Signal Information (Информация о сигнале)	-	<p>Можно проверить информацию о входящем сигнале. Отображается следующая информация:</p> <ul style="list-style-type: none"> • Resolution (Разрешение) • Vertical scan frequency (Частота вертикальной развертки) • Input Range (Диапазон входного сигнала) • Color format (Формат цвета) • Color depth (Глубина цвета) • Colorimetry (Измерение цвета) • EOTF (Гамма-коррекция) <p>Внимание</p> <ul style="list-style-type: none"> • Если при использовании входа HDMI в меню «Signal Information (Информация о сигнале)» отображается «SMPTE170M/VT.709», возможно ненадлежащее отображение сигнала, поступающего с устройства вывода. В этом случае попробуйте изменить настройки устройства вывода или заново подключить это устройство, используя вход DisplayPort.

● Color (Цвет)

Используются разные настройки в зависимости от выбранного режима цвета.

Если в качестве режима цвета установлен Standard Mode (Стандартный режим) (BT.2020 / BT.709 / DCI / PQ DCI / PQ_BT.2100 / HLG_BT.2100 / Adobe® RGB / sRGB)

Состояние настройки каждого режима цвета можно регулировать в соответствии с индивидуальными требованиями.

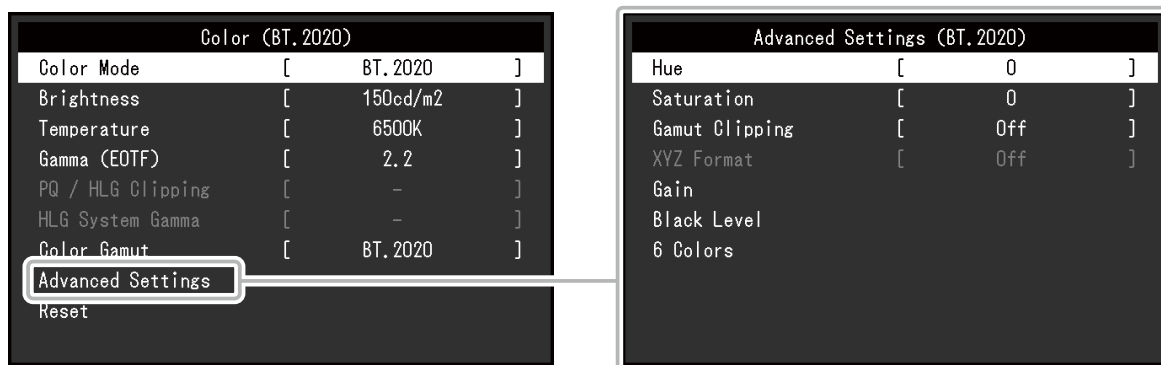

Внимание

- Из-за различных характеристик мониторов одно и то же изображение может отличаться по цвету на разных мониторах. Точные регулировки цвета следует выполнять визуально, сравнивая цвета на разных мониторах.

Примечание

- Значения, указанные в кд/м², К и %, следует использовать только в качестве справочных.

Функция	Регулируемый диапазон	Описание
Color Mode (Режим цвета)	BT.2020 BT.709 DCI PQ_DCI PQ_BT.2100 HLG_BT.2100 Adobe®RGB sRGB CAL1 CAL2	Переключение в нужный режим в соответствии с применением монитора. Примечание • Дополнительные сведения о способах переключения режима см. в "2-3. Выбор режима отображения (режима цвета)" (стр. 13). • Информацию о «CAL1 / CAL2» смотрите на стр. 31
Brightness (Яркость)	От 40 кд/м ² до 350 кд/м ²	Яркость экрана регулируется изменением яркости подсветки (источник света на задней панели ЖКД). Примечание • Если выбрано значение, которое невозможно задать, значение отобразится малиновым цветом. В этом случае нужно изменить значение.

Функция	Регулируемый диапазон	Описание
Temperature (Температура)	Native (Собственное значение) От 4000 К до 10000 К D50 D65 DCI User (Пользователь)	Цветовую температуру можно регулировать. Цветовая температура используется для выражения хроматичности цвета White (Белый). Значение выражается в градусах К (по Кельвину). Экран становится красноватым при низкой цветовой температуре и синеватым — при высокой температуре подобно температуре пламени. Можно указать цветовую температуру с шагом в 100 К или выбрать стандартное название. Примечание <ul style="list-style-type: none"> • При выборе значения «Native» (Собственное значение) изображение демонстрируется в оригинальном цвете панели ЖКД (Усиление: 100 % для каждого канала RGB). • Функция «Gain» (Усиление) позволяет выполнять более расширенные регулировки. При изменении усиления значение цветовой температуры изменяется на «User» (Пользователь). • Предварительно настроенные значения усиления задаются для каждого значения цветовой температуры.
Gamma (EOTF) (Гамма [EOTF])	От 1,6 до 2,7 sRGB EBU(2,35) PQ HLG	Настройка гаммы. Яркость монитора зависит от входного сигнала, однако диапазон изменений не просто пропорционален входному сигналу. Функция, предназначенная для сохранения баланса между входным сигналом и яркостью монитора, называется «Gamma correction» (Гамма-коррекция). Можно настроить гамму или выбрать стандартное название. Примечание <ul style="list-style-type: none"> • При выборе «HLG» необходим задать «HLG System Gamma» (Системная гамма HLG).
PQ / HLG Clipping (Отсечение PQ / HLG)	(Gamma (EOTF) (Гамма [EOTF]): PQ) 300 кд/м ² 500 кд/м ² 1000 кд/м ² 4000 кд/м ² Off (Выкл.) (Gamma (EOTF) (Гамма [EOTF]): HLG) On (Вкл.) Off (Выкл.)	<ul style="list-style-type: none"> • Когда выбран «PQ» для «Gamma (EOTF)» (Гамма [EOTF]) область с яркостью, равной или превышающей заданное здесь значение, отображаются как отсечение при данной настройке для сигнала, входящего в монитор. • Когда выбран «HLG» для «Gamma (EOTF)» (Гамма [EOTF]) настройте «On» (Вкл.) / «Off» (Выкл.) для отсечения. Если выбрать «On» (Вкл.) при значении яркости 300 кд/м², любая область, превышающая 300 кд/м², будет обрезана. Примечание <ul style="list-style-type: none"> • Этот параметр можно задать, если для настройки «Gamma (EOTF)» (Гамма [EOTF]) указано значение «PQ» или «HLG» . • Можно выбрать области в месте возникновения отсечения. Более подробную информацию см. в "Luminance Warning (Предупреждение о яркости)" (стр. 37).
HLG System Gamma (Системная гамма HLG)	От 1,0 до 1,5	Регулировка значения системной гаммы для сигнала HLG, который входит в монитор. Примечание <ul style="list-style-type: none"> • Этот параметр можно задать, если для настройки «Gamma (EOTF)» (Гамма [EOTF]) указано значение «HLG».

Функция	Регулируемый диапазон	Описание
Color Gamut (Цветовой спектр)	Native (Собственное значение) Adobe®RGB sRGB EBU BT.709 BT.2020 SMPTE-C DCI	<p>Область воспроизведения цвета (цветовой спектр) можно настроить.</p> <p>«Color Gamut» (Цветовой спектр) - диапазон представляемых цветов. Установлено несколько стандартов.</p> <p>Примечание</p> <ul style="list-style-type: none"> • При выборе значения «Native» (Собственное значение) изображение демонстрируется в оригинальном цветовом спектре монитора. • Можно задать метод отображения цветов за пределами обычного цветового спектра монитора. Более подробную информацию см. в "Gamut Clipping (Отсечение цветового спектра)" (стр. 30).

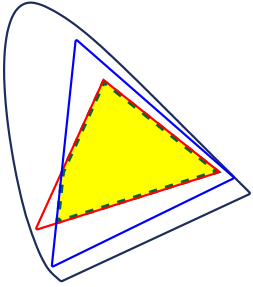
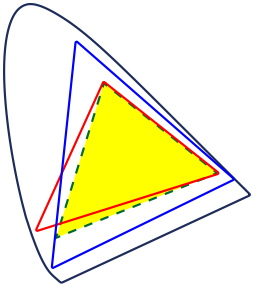
Функция	Регулируемый диапазон	Описание
Advanced Settings (Расширенные настройки)	Hue (Оттенок)	<p>Цветовой оттенок можно отрегулировать.</p> <p>Примечание</p> <ul style="list-style-type: none"> Использование этой функции может привести к невозможности отображения некоторых градаций цвета.
	Saturation (Насыщенность)	<p>Насыщенность можно отрегулировать.</p> <p>Примечание</p> <ul style="list-style-type: none"> Использование этой функции может привести к невозможности отображения некоторых градаций цвета. При минимальном значении (-100) изображение меняется на монохромное.
	Gamut Clipping (Отсечение цветового спектра)	<p>От (Вкл.) Off (Выкл.)</p> <p>Можно задать метод отображения цветов за пределами обычного цветового спектра монитора, который определен в соответствии с "Color Gamut (Цветовой спектр)" (стр. 29).</p> <ul style="list-style-type: none"> «On» (Вкл.) Цветовой диапазон, отображаемый на мониторе, будет отображаться в точности в соответствии со стандартом. Цвета за пределами отображаемого диапазона будут насыщенными.  <ul style="list-style-type: none"> «Off» (Выкл.) При отображении цветов приоритет имеет градация, а не точность цвета. Вершины цветового спектра монитора, определенного в стандарте, переходят в диапазон, который может отображаться на мониторе. Это позволяет отображать на мониторе ближайшие цвета.  <p>— Отображение цветового спектра на мониторе — Цветовой спектр, определенный стандартом - - - Цветовой спектр, отображаемый на экране</p> <p>Примечание</p> <ul style="list-style-type: none"> Рисунки сверху представляют собой схематичные рисунки и не отображают фактический цветовой спектр монитора. Эта настройка будет отключена, если выбрана опция «Native» (Собственное значение) в "Color Gamut (Цветовой спектр)" (стр. 29).
	XYZ Format (Формат XYZ)	<p>От (Вкл.) Off (Выкл.)</p> <p>Если для этой функции задано значение «On» (Вкл.), на мониторе может отображаться сигнал XYZ для цифрового кино.</p> <p>Примечание</p> <ul style="list-style-type: none"> Этот параметр можно задать, только если для «DCI» задано значение "Color Gamut (Цветовой спектр)" (стр. 29). При выборе значения «On» (Вкл.) невозможно задать параметр «Color Gamut» (Цветовой спектр).

Функция	Регулируемый диапазон	Описание
Advanced Settings (Расширенные настройки)	Gain (Усиление)	От 0 % до 100 % Яркость каждого из цветовых компонентов - красного, зеленого и синего - называется усиление. Хроматичность «белого» можно изменить с помощью регулировки усиления. Примечание • Использование этой функции может привести к невозможности отображения некоторых градаций цвета. • Значение усиления изменяется в зависимости от цветовой температуры. • При изменении усиления значение цветовой температуры изменяется на «User» (Пользователь).
	Black Level (Уровень черного)	От 0 до 1500 Можно настроить яркость и хроматичность черного, отрегулировав уровень черного для красного, зеленого и синего. Выведите на экран черный тестовый шаблон или фон и отрегулируйте уровень черного.
	6 Colors (6 цветов)	От -100 до 100 Оттенок, насыщенность и осветленность (яркость) можно регулировать для цветов Magenta (малиновый), Red (красный), Yellow (желтый), Green (зеленый), Cyan (голубой) и Blue (синий).
Reset (Сброс)	-	С помощью этой функции выполняется сброс значений регулировки цвета для текущего выбранного режима до значений по умолчанию.

Если в качестве режима цвета выбран Calibration Mode (Режим калибровки CAL: CAL1 / CAL2)

Можно переключать режим цвета. Задайте цели на SelfCalibration (Автокалибровку) и выполните калибровку.

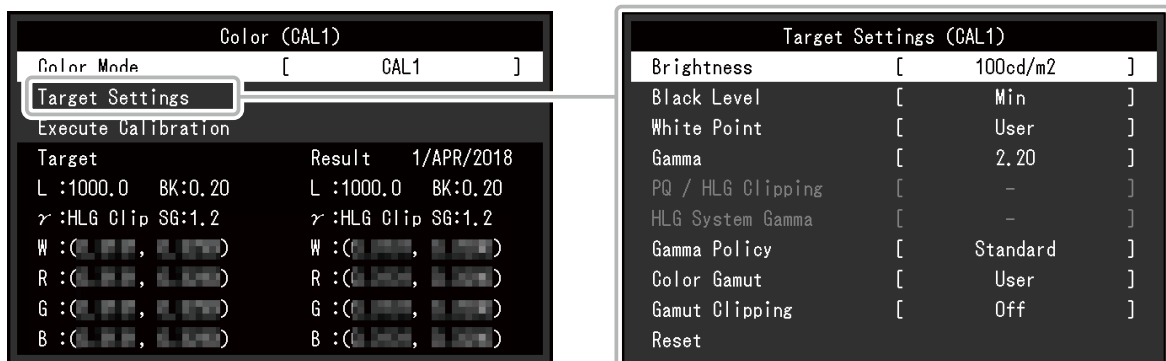

Функция	Регулируемый диапазон	Описание
Color Mode (Режим цвета)	BT.2020 BT.709 DCI PQ_DCI PQ_BT.2100 HLG_BT.2100 Adobe®RGB sRGB CAL1 CAL2	Переключение в нужный режим в соответствии с применением монитора. Примечание • Дополнительные сведения о способах переключения режима см. в "2-3. Выбор режима отображения (режима цвета)" (стр. 13). • Информацию о «BT.2020 / BT.709 / DCI / PQ_DCI / PQ_BT.2100 / HLG_BT.2100 / Adobe® RGB / sRGB» смотрите на стр. 27.

Функция		Регулируемый диапазон	Описание	
Target Settings (Задание цели)	Brightness (Яркость)	Min (Мин.) От 40 кд/м ² до 350 кд/м ² Max (Макс.)	Настройка яркости, которая будет использоваться в качестве цели калибровки для функции SelfCalibration.	
	Black Level (Уровень черного)	Min (Мин.) От 0,2 до 3,5	Настройка уровня черного, который будет использоваться в качестве цели калибровки для функции SelfCalibration	
	White Point (Белая точка)	Temperature (Температура)	От 4000 К до 10000 К User (Пользователь) D50 D65 DCI	<p>Настройка параметра White Point, который будет использоваться в качестве цели калибровки для SelfCalibration.</p> <p>Настроить параметр White Point с помощью координат цвета (White(x) / White(y)) или цветовой температуры. При выборе цветовой координат задать значения для параметров «White(x)» и «White(y)», соответственно. При выборе цветовой температуры её можно указать с шагом в 100 К или выбрать цветовую температуру в соответствии с каждым стандартом.</p> <p>Примечание</p> <ul style="list-style-type: none"> После выбора координат цвета значение цветовой температуры изменяется на «User» (Пользователь).
		White(x) (белый (x)) / White(y) (белый (y))	От 0,2400 до 0,4500	
	Gamma (EOTF) (Гамма [EOTF])	От 1,00 до 2,70 sRGB EBU(2,35) L* PQ HLG Fixed (Фиксированное)	<p>Настройка гаммы, которая будет использоваться в качестве цели калибровки для функции SelfCalibration. Можно настроить гамму, или выбрать кривую гаммы, установленную стандартом.</p> <p>Примечание</p> <ul style="list-style-type: none"> При регулировке с помощью ColorNavigator 6 или ColorNavigator NX параметру «Gamma (EOTF)» (Гамма [EOTF]) автоматически присваивается значение «Fixed» (Фиксированное). 	
	PQ / HLG Clipping (Отсечение PQ / HLG)	Gamma (EOTF) (Гамма [EOTF]): PQ 300 кд/м ² 500 кд/м ² 1000 кд/м ² 4000 кд/м ² Off (Выкл.) (Gamma (EOTF) (Гамма [EOTF]): HLG) On (Вкл.) Off (Выкл.)	<p>Настройка отсечения PQ / HLG, которое будет использоваться в качестве цели калибровки для функции SelfCalibration (Автокалибровка).</p> <p>Примечание</p> <ul style="list-style-type: none"> Этот параметр можно задать, если для настройки «Gamma (EOTF)» (Гамма [EOTF]) указано значение «PQ» или «HLG». 	
	HLG System Gamma (Системная гамма HLG)	От 1,0 до 1,5	<p>Настройка системной гаммы HLG, которая будет использоваться в качестве цели калибровки для функции SelfCalibration (Автокалибровка).</p> <p>Примечание</p> <ul style="list-style-type: none"> Этот параметр можно задать, если для настройки «Gamma (EOTF)» (Гамма [EOTF]) указано значение «HLG». 	

	Функция	Регулируемый диапазон	Описание
Target Settings (Задание цели)	Gamma Policy (Политика гаммы)	Standard (Стандарт) Gray Balance (Баланс серого) Fixed Gamma (Фиксированная гамма)	<p>Выберите способ регулировки гаммы для функции SelfCalibration (Автокалибровка).</p> <ul style="list-style-type: none"> «Standard» (Стандарт) Баланс серого отрегулируется, сохраняя контрастность. «Gray Balance» (Баланс серого) Монитор отрегулируется так, чтобы хроматичность области среднего тона равнялась белой точке. «Fixed Gamma» (Фиксированная гамма) Выбрать данное значение, чтобы использовать заданные настройки гаммы. <p>Внимание</p> <ul style="list-style-type: none"> Если значение «HLG» указано для «Gamma (EOTF)» (Гамма [EOTF]), «Fixed Gamma» (Фиксированная гамма) выбирается автоматически и изменение этой настройки невозможно. При выборе значения «Gray Balance» (Баланс серого) все точки оттенков серого настраиваются в сторону целевой точки белого. Выбрать данное значение, чтобы установить приоритет белизны при корректировке области среднего тона. Однако следующие ограничения применяются при выборе «Gray Balance» (Баланс серого): <ul style="list-style-type: none"> - Контраст может уменьшаться. - Цветовой спектр может быть уже, чем при настройке с помощью «Fixed Gamma» (Фиксированная гамма).
	Color Gamut (Цветовой спектр)	Native (Собственное значение) Adobe®RGB sRGB EBU BT.709 BT.2020 SMPTE-C DCI User (Пользователь)	<p>Настройка цветового спектра, который будет использоваться в качестве цели калибровки для SelfCalibration.</p> <p>С помощью параметра «Color Gamut» (Цветовой спектр) можно выбрать цветовой спектр, определенный стандартом.</p> <p>Для установки цветового спектра, отличного от заданного соответствующим стандартом, нужно указать координаты цвета для каждого RGB-цвета и способ отображения «Gamut Clipping» (Отсечение цветового спектра) цветов за пределами цветового спектра монитора.</p> <p>Примечание</p> <ul style="list-style-type: none"> При выборе значения «Native» (Собственное значение) в «Color Gamut» (Цветовой спектр) изображение демонстрируется в предварительно настроенном цветовом спектре монитора. После выбора координат цвета в настройках цветового спектра значение цветовой температуры изменяется на «User» (Пользователь).
	Gamut Clipping (Отсечение цветового спектра)	On (Вкл.) Off (Выкл.)	
	Reset (Сброс)	-	С помощью этой функции выполняется сброс целей калибровки и результат калибровки для текущего выбранного режима цвета до значений по умолчанию.



● SelfCalibration (Автокалибровка)

Смотрите в "SelfCalibration (Автокалибровка)" (стр. 16).

● Screen (Экран)

Настройки сигнала используются для выбора расширенных настроек входных сигналов, таких как размер экрана и формат цвета.

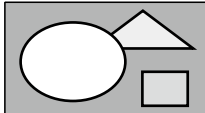
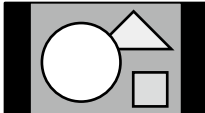

Функция	Регулируемый диапазон	Описание
Picture Expansion (Увеличение картинки)	Auto (Автоматический) Full Screen (Полный экран) Aspect Ratio (Соотношение сторон) Dot by Dot (Точка за точкой)	<p>Можно изменить размер изображения на экране монитора.</p> <ul style="list-style-type: none"> «Auto» (Автоматический) Монитор автоматически изменяет размер экрана в соответствии со значениями разрешения и соотношения сторон, отправленными с помощью входного сигнала (только для входа HDMI). «Full Screen» (Полный экран) Выводит изображение на полный экран. Изображения искажаются в некоторых случаях, потому что соотношение увеличения не обязательно фиксируется по вертикали и по горизонтали. «Aspect Ratio» (Соотношение сторон) Выводит изображение на полный экран. Однако из-за того, что соотношение сохраняется, часть изображения может быть невидимой в горизонтальном или вертикальном направлении. «Dot by Dot» (Точка за точкой) Изображение на экране с заданным разрешением или с размером, заданным входным сигналом. <p>Примечание</p> <ul style="list-style-type: none"> Пример настроек <ul style="list-style-type: none"> - Full Screen (Полный экран)  - Aspect Ratio (Соотношение сторон)  - Dot by Dot (Точка за точкой) (входной сигнал) 

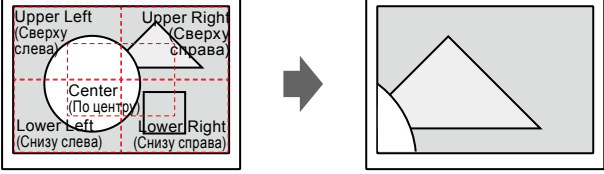
Функция	Регулируемый диапазон	Описание
Zoom (Масштабирование)	Off (Выкл.) Center (По центру) Lower Left (Снизу слева) Upper Left (Сверху слева) Upper Right (Сверху справа) Lower Right (Снизу справа)	<p>Если сигнал 4K (сигнал с разрешением 4096 × 2160 или 3840 × 2160) отображается на мониторе, указанную область можно увеличить вдвое. Это удобно при просмотре деталей изображения.</p> <div style="text-align: center;">  <p>Пример: Увеличение Upper Right (Сверху справа)</p> </div> <p>Примечание</p> <ul style="list-style-type: none"> • Если параметр "Picture Setup (Настройка изображения)" (стр. 44) в меню «Administrator Settings» (Настройки администратора) имеет значение «Dual» (Двойной), эту функцию использовать невозможно. • Невозможно использовать эту функцию с сигналом HDMI 4K.

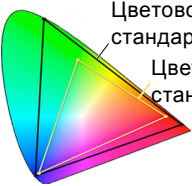
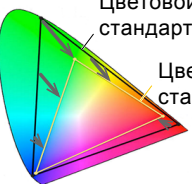
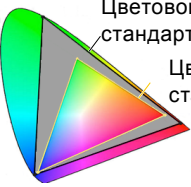
Функция	Регулируемый диапазон	Описание
BT.709 Gamut Warning (Предупреждение о цветовом спектре BT.709)	Off (Выкл.) Clip (Клип) On (Вкл.)	<p>Если «Color Gamut» (Цветовой спектр) настроен на «BT.2020» и введен сигнал, соответствующий стандарту ITU-R BT.2020, можно задать способ отображения цветов, которые превышают цветовой спектр для стандарта BT.709.</p> <ul style="list-style-type: none"> • «Off» (Выкл.) Изображения отображаются в соответствии с цветовым спектром для BT.2020. Фактический цветовой спектр, отображаемый мониторе, будет зависеть от настройки параметра "Gamut Clipping (Отсечение цветового спектра)" (стр. 30).  <p>Цветовой спектр, определенный стандартом BT.2020 Цветовой спектр, определенный стандартом BT.709</p> <ul style="list-style-type: none"> • «Clip» (Клип) Цвета, которые располагаются за пределом цветового спектра для BT.709, выражаются в пределах цветового спектра для BT.709 (создается отсечение).  <p>Цветовой спектр, определенный стандартом BT.2020 Цветовой спектр, определенный стандартом BT.709</p> <ul style="list-style-type: none"> • «On» (Вкл.) Цвета, которые располагаются за пределом цветового спектра для BT.709, отображаются серым цветом.  <p>Цветовой спектр, определенный стандартом BT.2020 Цветовой спектр, определенный стандартом BT.709</p> <p>Примечание</p> <ul style="list-style-type: none"> • Эту функцию можно задать, только если для параметра "Color Gamut (Цветовой спектр)" (стр. 29) задано значение «BT.2020». • Если для этой функции задано значение «On» (Вкл.) или «Clip» (Клип), функция «Luminance Warning» (Предупреждение о яркости) автоматически получает значение «Off» (Выкл.).

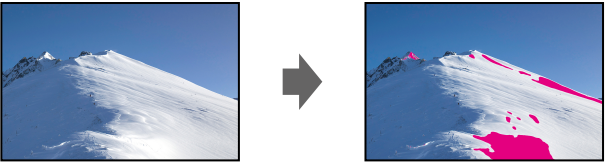



Функция		Регулируемый диапазон	Описание
Luminance Warning (Предупреждение о яркости)		Off (Выкл.) On (Yellow) (Вкл. (Желтый)) On (Magenta) (Вкл. (Малиновый))	<p>Можно проверять области с яркостью, превышающей установленную в функции «PQ / HLG Clipping» (Отсечение PQ / HLG) яркость для входного сигнала (области, где выполняется отсечение).</p> <div style="text-align: center;">  <p style="text-align: right; font-size: small;">Пример: Параметр On (Magenta) (Вкл. (Малиновый))</p> </div> <p>Примечание</p> <ul style="list-style-type: none"> • Если для этой функции задано значение «On» (Вкл.), функция «BT.709 Gamut Warning» (Предупреждение о цветовом спектре BT.709) автоматически получает значение «Off» (Выкл.).
Marker (Маркер)	Safe Area Marker (Маркер безопасной области)	Off (Выкл.) On (Вкл.)	<p>Безопасной областью называется область, которая может отображаться на любом типе устройства. Если для этой функции задано значение «On» (Вкл.), во время редактирования видео и т. п. вокруг безопасной области отображается рамка. Это позволяет визуально убедиться, что субтитры и меню полностью расположены в безопасной зоне.</p> <p>Примечание</p> <ul style="list-style-type: none"> • Если параметр "Picture Setup (Настройка изображения)" (стр. 44) в меню «Administrator Settings» (Настройки администратора) имеет значение «Dual» (Двойной), вокруг безопасной области отображается рамка, только если левый и правый экраны имеют одинаковое разрешение. • Если для параметра «Aspect Marker» (Маркер формата кадра) задано любое значение, отличное от «Off» (Выкл.), параметр безопасной области автоматически получает значение «Off» (Выкл.).
	Safe Area Size (Размер безопасной области)	От 80% до 90%	Можно установить размер безопасной области.

Функция		Регулируемый диапазон	Описание
Marker (Маркер)	Aspect Marker (Маркер формата кадра)	Off (Выкл.) Marker 1 (Маркер 1) Marker 2 (Маркер 2)	<p>Отображается рамка, которая поддерживает соотношения сторон для размеров видео, регулируемых цифровым кино.</p> <ul style="list-style-type: none"> • «Off» (Выкл.) Маркер формата кадра не отображается. • «Marker 1» (Маркер 1) Отображается внешняя рамка. • «Marker 2» (Маркер 2) На экране отображаются внешняя рамка и границы, получившиеся в результате трисекции. Эту настройку можно использовать для проверки композиции изображения. <p>Примечание</p> <ul style="list-style-type: none"> • Этот параметр можно задать, если выполнено одно из следующих условий: <ul style="list-style-type: none"> - Параметр "Picture Setup (Настройка изображения)" (стр. 44) в меню «Administrator Settings» (Настройки администратора) имеет значение «Single» (Одиночный), а разрешение экрана — 2048 × 1080 или 4096 × 2160. - Параметр "Picture Setup (Настройка изображения)" (стр. 44) в меню «Administrator Settings» (Настройки администратора) имеет значение «Dual» (Двойной), левый и правый экраны имеют одинаковое разрешение, а комбинированным разрешением является разрешение сигнала 4K (4096 × 2160 или 2048 × 1080). • Левая и правая внешние рамки не отображаются для сигнала 4096 × 2160. • Если для параметра «Safe Area Marker» (Маркер безопасной области) задано значение «On» (Вкл.), маркер формата кадра автоматически получает значение «Off» (Выкл.).
	Aspect Settings (Настройки формата кадра)	1,85:1 2,35:1 2,39:1	Можно задать соотношение сторон для отображаемого маркера формата кадра.
	Border Color (Цвет границы)	White (Белый) Red (Красный) Green (Зеленый) Blue (Синий) Cyan (Голубой) Magenta (Малиновый) Yellow (Желтый) Gray (Серый)	<p>Можно установить цвет рамки.</p> <p>Примечание</p> <ul style="list-style-type: none"> • Этот параметр применяется как к параметру «Safe Area Marker» (Маркер безопасной области), так и к параметру «Aspect Marker» (Маркер формата кадра).

● Preferences (Глобальные параметры)

Настройки монитора можно регулировать в зависимости от среды использования или индивидуальных требований.

Preferences		
Menu Rotation	[0°]
USB CHARGE Port	[Normal]
Power Save	[On]
Off Timer	[15h]
Indicator	[4]
Beep	[On]
Input Skip		
Mode Skip		
Custom Key		
Monitor Reset		

Функция	Регулируемый диапазон	Описание
Menu Rotation (Вращение меню)	0° 90°	<p>Эта функция позволяет изменить ориентацию меню настройки в соответствии с направлением установки.</p> <p>Примечание</p> <ul style="list-style-type: none"> Для использования монитора в портретной ориентации требуется видеокарта, поддерживающая такой режим. При размещении монитора в портретной ориентации необходимо изменить настройки видеокарты. Дополнительная информация содержится в руководстве пользователя графической платы. При использовании монитора в портретной ориентации необходимо заменить поставляемую стойку на кронштейн или аналогичное оборудование.
USB CHARGE Port (Порт USB для ЗАРЯДКИ)	Normal (Нормальный) Charging Only (Только зарядка)	<p>Выходной порт USB  монитора поддерживает функцию быстрой зарядки USB 3.0. Если для данной настройки выбрать параметр «Charging Only» (Только зарядка), устройства подключенные к порту , можно заряжать быстрее, чем при использовании настройки «Normal» (Нормальный).</p> <p>Примечание</p> <ul style="list-style-type: none"> Прежде чем выбирать данную настройку, следует убедиться, что передача данных между устройствами USB и ПК завершена. При выборе данной настройки все процессы передачи данных будут временно прекращены. Устройства, подключенные к порту , должны поддерживать функцию быстрой зарядки. При выборе параметра «Charging Only» (Только зарядка) передача данных между ПК и подключенными устройствами через порт  невозможна, поэтому подключенные устройства не будут работать. В случае выбора параметра «Charging Only» (Только зарядка) зарядка возможна только, если монитор подключен к ПК с помощью кабеля USB.

Функция	Регулируемый диапазон	Описание
Power Save (Энергосбережение)	On (Вкл.) Off (Выкл.)	<p>Эта функция позволяет настроить переход монитора в режим энергосбережения в зависимости от состояния внешнего устройства, подключенного к нему. Монитор переходит в режим энергосбережения примерно через 15 секунд после того, как перестает поступать входной сигнал. Когда монитор переходит в режим энергосбережения, изображения не выводятся на экран.</p> <ul style="list-style-type: none"> Выход из режима энергосбережения <ul style="list-style-type: none"> При получении входного сигнала монитор автоматически выходит из режима энергосбережения и возвращается в нормальный режим работы. <p>Примечание</p> <ul style="list-style-type: none"> Во время перехода в режим энергосбережения сообщение о переходе появляется за 5 секунд до момента перехода. Если монитор не используется, необходимо отключить главный выключатель питания, чтобы снизить расход энергии. Когда монитор находится в режиме энергосбережения, устройства, подключенные к нисходящим портам USB, продолжают работать. Поэтому энергопотребление монитора меняется в зависимости от подключенных устройств, даже в режиме энергосбережения.
Off Timer (Таймер выключения)	Off (Выкл.) 6 ч 9 ч 12 ч 15 ч 18 ч	<p>Можно установить время автоматического отключения питания монитора. Монитор автоматически отключится, когда установленное здесь время истечет после включения монитора или после того, как монитор выйдет из режима энергосбережения.</p> <p>Примечание</p> <ul style="list-style-type: none"> За минуту до срабатывания функции Off Timer (Таймер выключения) отображается сообщение о том, что питание монитора будет отключено. Когда отображается это сообщение, можно управлять только кнопкой питания.
Indicator (Индикатор)	Off (Выкл.) от 1 до 7	Яркость индикатора питания клавиш управления при отображении экрана можно регулировать.
Бeeper (Звуковой сигнал)	On (Вкл.) Off (Выкл.)	Можно включить звуковой сигнал, срабатывающий каждый раз при нажатии на кнопку.
Input Skip (Пропуск входного сигнала)	Skip (Пропуск) -	<p>Функция позволяет пропускать входные сигналы, которые не будут использоваться при переключении сигналов.</p> <p>Примечание</p> <ul style="list-style-type: none"> Не для всех входных сигналов можно выбрать параметр «Skip» (Пропуск).
Mode Skip (Пропуск режима)	Skip (Пропуск) -	<p>Функция позволяет пропускать режимы, которые не будут использоваться при переключении режимов. Эту функцию следует использовать в случае ограниченных режимов отображения, или если нужно исключить случайное изменение статуса отображения.</p> <p>Примечание</p> <ul style="list-style-type: none"> Не для всех режимов можно выбрать параметр «Skip» (Пропуск).

Функция		Регулируемый диапазон	Описание
Custom Key (Пользовательская клавиша)	[F1] [F2]	Off (Выкл.) Input Range (Диапазон входного сигнала) Zoom (Масштабирование) BT.709 Gamut Warning (Предупреждение о цветовом спектре BT.709) Luminance Warning (Предупреждение о яркости) Safe Area Marker (Маркер безопасной области) Aspect Marker (Маркер формата кадра) Prev. Color Mode (Пред. режим цвета) Information (Информация) PQ / HLG Clipping (Отсечение PQ / HLG)	Можно установить функцию, назначенную на клавишу [F1] или [F2]. Примечание • Клавиша [F1] установлена на функцию «Luminance Warning» (Предупреждение о яркости), а клавиша [F2] установлена на «Information» (Информация) по умолчанию. • Подробнее о пользовательских клавишах см. в "Глава 4 Настройки пользовательских клавиш" (стр. 20) .
Monitor Reset (Сброс настроек монитора)		Cancel (Отмена) OK	Сбрасывает все настройки на значения по умолчанию, за исключением настроек в меню «Administrator Settings» (Настройки администратора).

● Languages (языки)

Можно выбрать языки отображения для меню и сообщений.

Регулируемый диапазон

английский, немецкий, французский, испанский, итальянский, шведский, японский, упрощенный китайский, традиционный китайский



● Information (Информация)

Здесь можно проверить данные монитора (название модели, серийный номер (S/N), версию встроенных программ, время использования) и информацию по входному сигналу.

Пример:

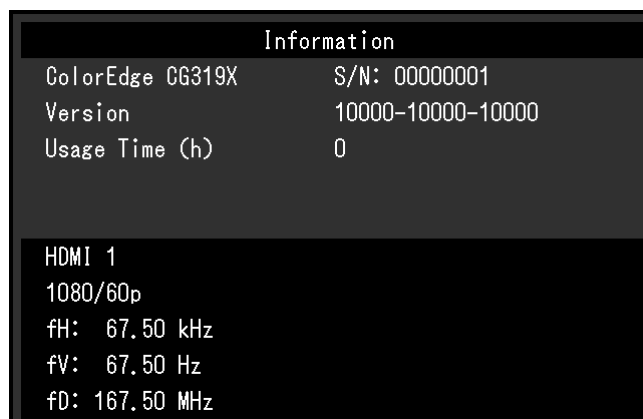

Глава 6 Настройки администратора

В настоящей главе описаны настройки работы монитора с помощью меню «Administrator Settings» (Настройки администратора).

Данное меню предназначено для администраторов. При нормальной работе монитора использовать настройки этого меню не требуется.

6-1. Основные действия в меню «Administrator Settings» (Настройки администратора)

1. Отображение меню

1. Отключить питание монитора, нажав \mathcal{P} .
2. Удерживая крайний левый переключатель, нажимайте \mathcal{P} в течение 2 с и более.

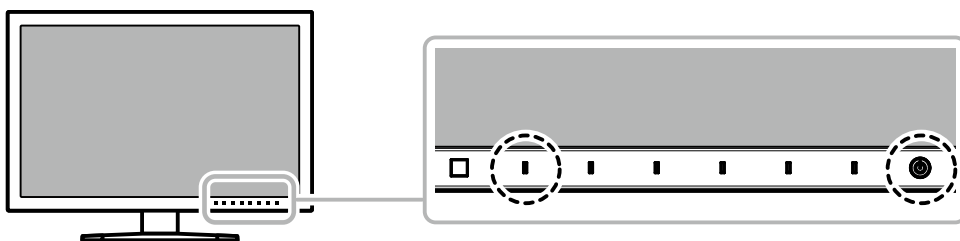

Появится меню «Administrator Settings» (Настройки администратора).

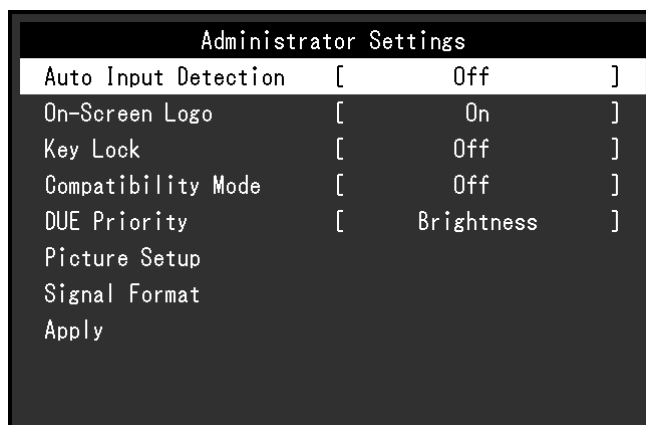

2. Настройка

1. Выбрать элемент для настройки с помощью кнопок \uparrow \downarrow , затем нажать \checkmark .
Появится меню регулировки/настройки.

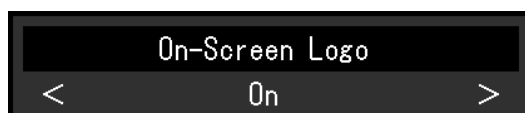



2. Задать значение для выбранного элемента с помощью кнопок \leftarrow \rightarrow , затем нажать \checkmark .
Появится меню «Administrator Settings» (Настройки администратора).

3. Применение настроек и выход из меню

1. Выбрать «Apply» (Применить), затем нажать \checkmark .
Настройки подтверждаются и меню «Administrator Settings» (Настройки администратора) закрывается.

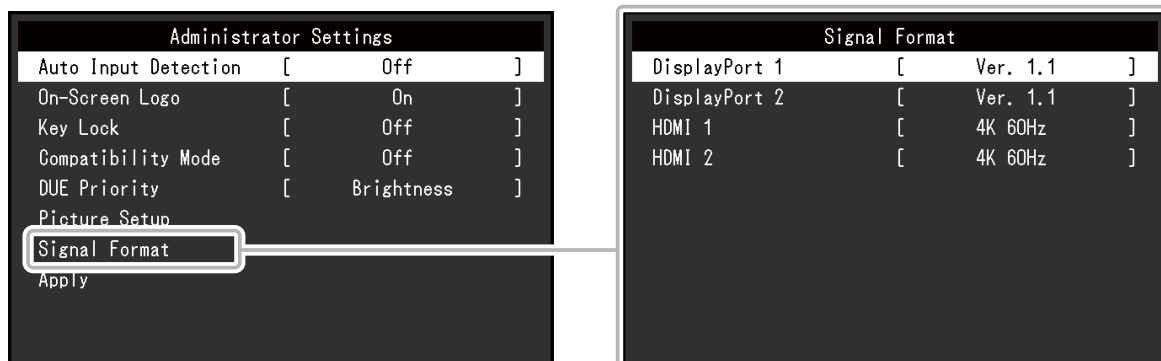
6-2. Функции меню «Administrator Settings» (Настройки администратора)





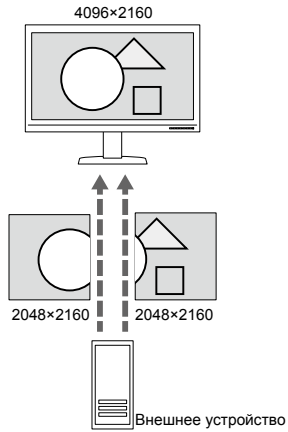

Функция	Регулируемый диапазон	Описание
Auto Input Detection (Автоматическое определение ввода)	Off (Выкл.) On (Вкл.)	<p>Если для данной функции задано значение «On» (Вкл), монитор автоматически распознает разъем, через который подается сигнал, и выводит на экран соответствующие изображения. Если для выбранного разъема потерян входной сигнал, монитор автоматически переключается на другой сигнал.</p> <p>Если выбрано значение «Off» (Выкл), монитор отображает сигнал с выбранного разъема независимо от наличия входного сигнала. В данном случае нужно выбрать входной сигнал с помощью кнопки управления () на передней панели монитора.</p>
On-Screen Logo (Отображение логотипа)	Off (Выкл.) On (Вкл.)	<p>Если для данной функции выбрано значение «Off» (Выкл), логотип EIZO, который отображается при включенном мониторе, не выводится на экран.</p>
Key Lock (Блокировка клавиш)	Off (Выкл.) Menu (Меню) All (Все)	<p>Во избежание изменений настроек кнопки управления на передней панели монитора можно заблокировать.</p> <ul style="list-style-type: none"> • «Off» (Выкл.) (значение по умолчанию) Включает все клавиши. • «Menu» (Меню) Блокировка кнопки . • «All» (Все) Блокировка всех кнопок, кроме выключателя основного питания.
Compatibility Mode (Режим совместимости)	Off (Выкл.) On (Вкл.)	<p>Задайте для этой функции значение «On» (Вкл.), чтобы избежать следующих эффектов.</p> <ul style="list-style-type: none"> • При повторном включении питания монитора или выходе из режима энергосбережения положение окон или иконок может быть изменено. • Функция энергосбережения ПК работает некорректно.
DUE Priority (Приоритет)	Uniformity (Однородность) Brightness (Яркость)	<p>В данном устройстве предусмотрена функция Цифрового эквалайзера однородности (DUE), с помощью которой устраняется неоднородность изображения. Данную настройку цифрового эквалайзера DUE можно изменить.</p> <ul style="list-style-type: none"> • «Uniformity» (Однородность) Обеспечивает более однородное изображение. • «Brightness» (Яркость) Обеспечивает высокую яркость и сильный контраст. <p>Примечание</p> <ul style="list-style-type: none"> • В случае изменения настройки DUE необходимо выполнить повторную калибровку монитора, для которого выполнялась регулировка отображения. Еще раз выполнить целевую калибровку и, если необходимо, соотношение с помощью программного обеспечения ColorNavigator 6 или ColorNavigator NX. • Более подробная информация приведена в руководстве пользователя программного обеспечения ColorNavigator 6.

Функция		Регулируемый диапазон	Описание
Picture Setup (Настройка изображения)	DisplayPort	Single (Одиночный)	<p>Чтобы ввести с одного внешнего устройства на монитор два отдельных сигнала и просмотреть их параллельно в левой и правой сторонах экрана, измените этот параметр на «Dual» (Двойной).</p> <p>Например, если используемая графическая плата не поддерживает выходной сигнал 4K (4096 × 2160), можно использовать эту настройку для отображения двух сигналов 2048 × 2160 параллельно на экране 4K.</p>  <p style="text-align: center;">4096×2160</p> <p style="text-align: center;">2048×2160 2048×2160</p> <p style="text-align: center;">Внешнее устройство</p>
		Dual (Двойной)	
Signal Format (Формат сигнала)	DisplayPort 1	Ver. 1.1	<p>Можно переключиться на тот тип сигнала, который может быть отображен на мониторе.</p> <p>Если входной сигнал не отображается или если изображение отображается некорректно, попробуйте изменить эту настройку.</p> <p>Примечание</p> <ul style="list-style-type: none"> Настройка по умолчанию для 4K 30 Гц и 4K 60 Гц Extra - 1920 × 1080. При использовании разрешения 4K, настройки разрешения вашего ОС нужно изменить.
	DisplayPort 2	Ver. 1.2 Extra	
	HDMI 1	4K 30 Гц	
	HDMI 2	4K 60 Гц 4K 60 Гц Extra	

Глава 7 Поиск и устранение неисправностей

7-1. Отсутствует изображение

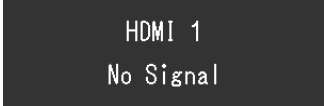
Неисправность	Возможная причина и действия по устранению
1. Отсутствует изображение <ul style="list-style-type: none">Индикатор питания не горит.	<ul style="list-style-type: none">Проверить правильность подключения шнура питания.Включить главный выключатель питания на задней панели монитора.Нажать .Выключить главный выключатель питания на задней панели монитора, затем включить его снова через несколько минут.
<ul style="list-style-type: none">Индикатор питания горит сплошным белым цветом.Индикатор питания горит оранжевым светом.	<ul style="list-style-type: none">Увеличить «Brightness» (Яркость) и/или «Gain» (Усиление) в меню настройки (см. «Color (Цвет)» (стр. 27)).Включить входной сигнал.Выполнить какую-либо операцию с мышью или клавиатурой.Убедиться, что внешнее устройство включено.Выключить главный выключатель питания на задней панели монитора, затем включить его снова.При подключении внешнего устройства через разъем DisplayPort следует попробовать изменить версию разъема DisplayPort в следующей процедуре.<ol style="list-style-type: none">Отключить питание монитора, нажав .Удерживая крайний левый переключатель, нажимайте  в течение 2 секунд и более. Появится меню «Administrator Settings» (Настройки администратора).Выбрать «Signal Format» (Формат сигнала)Изменить версию разъема DisplayPort на 1.1.Выбрать «Apply» (Применить), затем нажать .
<ul style="list-style-type: none">Индикатор питания мигает оранжевым и белым цветом.	<ul style="list-style-type: none">Данная проблема может возникать, если внешнее устройство подключено через разъем DisplayPort. Подключить с помощью сигнального кабеля, рекомендованного компанией EIZO, выключить, а затем снова включить монитор.
2. Отображается приведенное ниже сообщение. <ul style="list-style-type: none">Данное сообщение появляется при отсутствии входного сигнала. <p>Пример:</p> 	<p>Это сообщение появляется в случае некорректного входного сигнала, даже если монитор исправен.</p> <ul style="list-style-type: none">Сообщение, показанное слева, может появляться, поскольку некоторые внешние устройства не сразу выводят сигналы после включения.Убедиться, что внешнее устройство включено.Проверить правильность подключения сигнального кабеля.Включить входной сигнал.Выключить главный выключатель питания на задней панели монитора, затем включить его снова.Попробовать изменить значение параметра «Signal Format» (Формат сигнала) в меню «Administrator Settings» (Настройки администратора) (см. «Signal Format (Формат сигнала)» (стр. 44)).

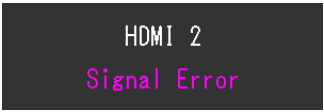
Неисправность	Возможная причина и действия по устранению
<ul style="list-style-type: none"> Данное сообщение означает, что входной сигнал находится за пределами указанного частотного диапазона. <p>Пример:</p> 	<ul style="list-style-type: none"> Проверьте соответствие установленных на внешнем устройстве разрешения и частоты вертикальной развертки требованиям монитора. Для получения более подробной информации, смотрите список поддерживаемых разрешений. (Список можно загрузить на нашем сайте: www.eizoglobal.com.) Перезагрузить внешнее устройство. Выбрать нужную настройку, используя служебную программу графической платы. Дополнительная информация содержится в руководстве пользователя графической платы.

7-2. Плохое изображение

Неисправность	Возможная причина и действия по устранению
1. Экран слишком яркий или слишком темный.	<ul style="list-style-type: none"> Для регулировки использовать параметр «Brightness» (Яркость) в меню настройки (см. «Color (Цвет)» (стр. 27)). Срок службы подсветки ЖК-монитора ограничен. Если экран темнеет или начинает мигать, обратитесь к местному представителю EIZO.
2. Появляются остаточные изображения	<ul style="list-style-type: none"> Остаточные изображения характерны для ЖК-мониторов. Рекомендуется избегать отображения одного и того же изображения в течение долгого времени. Нужно использовать экранную заставку или функцию энергосбережения, чтобы одно и то же изображения не оставалось на экране в течение длительного времени.
3. На экране остаются зеленые/красные/синие/белые точки / Дефектные точки остаются на экране.	<ul style="list-style-type: none"> Это связано с характеристиками ЖК-панели и не является неисправностью.
4. На экране остаются интерференционные полосы или следы давления.	<ul style="list-style-type: none"> Вывести белое или черное изображение на весь экран. Помехи могут исчезнуть сами по себе.
5. На экране появляется шум.	<ul style="list-style-type: none"> При вводе сигналов системы HDCP обычные изображения могут отображаться с задержкой.
6. При повторном включении питания или выходе из режима энергосбережения положение окон или иконок может быть изменено.	<ul style="list-style-type: none"> В меню «Administrator Settings» (Настройки администратора) для параметра «Compatibility Mode» (Режим совместимости) установить значение «On» (Вкл.) (см. «Compatibility Mode (Режим совместимости)» (стр. 43)).
7. (Входной сигнал с DisplayPort / HDMI) Цвета изображения выглядят необычно.	<ul style="list-style-type: none"> Нужно попробовать изменить значение параметра «Input Color Format» (Входной формат цвета) в меню настройки (см. «Input Color Format (Входной формат цвета)» (стр. 24)). В случае входного сигнала с HDMI следует изменить значение параметра «Signal Format» (Формат сигнала) в меню «Administrator Settings» (Настройки администратора) (см. «Signal Format (Формат сигнала)» (стр. 44)).

Неисправность	Возможная причина и действия по устранению
8. Изображение не выводится на весь экран.	<ul style="list-style-type: none"> • Нужно попробовать изменить значение параметра «Picture Expansion» (Увеличение картинки) в меню настройки (см. «Picture Expansion (Увеличение картинки)» (стр. 34)). • Попробовать изменить значение параметра «Signal Format» (Формат сигнала) в меню настройки (см. «Signal Format (Формат сигнала)» (стр. 44)). • Настроено ли разрешение на рекомендуемое значение (4096 x 2160)? Для получения более подробной информации, смотрите руководство пользователя графической платы. • Вывод разрешения 4K (4096 x 2160 or 3840 x 2160) может оказаться невозможным в зависимости от спецификации графической платы. Проверить спецификацию графической платы. • Когда изображение отображается только на половине экрана, проверить, не выбран ли «Dual» (Двойной) «Picture Setup (Настройка изображения)» (стр. 44) в меню «Administrator Settings» (Настройки администратора).

7-3. Неисправность функции SelfCalibration (Автокалибровка)

Неисправность	Возможная причина и действия по устранению
1. Встроенный датчик калибровки не выдвигается / не задвигается.	<ul style="list-style-type: none"> • Выключить основное питание, затем включить его снова через несколько минут.
2. Невозможно выполнить SelfCalibration.	<ul style="list-style-type: none"> • Проверить, настроен ли режим цвета для выполнения SelfCalibration (Автокалибровки) (см. «Mode Settings (Настройка режима)» (стр. 16)). • Убедиться, что дата и время на мониторе заданы верно (см. «Clock Adjustment (настройка часов)» (стр. 18)). • Проверить, задан ли график выполнения (см. «Schedule (График)» (стр. 16)). • Убедиться, что цели калибровки заданы верно (см. «Target Settings (Задание цели)» (стр. 32)). • Попробовать калибровку монитора с помощью ColorNavigator 6 или ColorNavigator NX.
3. Сбой SelfCalibration (Автокалибровки)	<ul style="list-style-type: none"> • См. таблицу кодов ошибок. Если отображается код ошибки, которого нет в таблице кодов, следует обратиться к местному представителю компании EIZO.
4. SelfCalibration (автокалибровка) отменяется в ходе выполнения.	<ul style="list-style-type: none"> • Если во время SelfCalibration (автокалибровки) происходит изменение в видеосигнале с внешнего устройства (сигнал исчезает, сигнал подается во время режима молчания или другое), SelfCalibration отменяется. • Не допускайте любые изменения в видеосигнале во время выполнения SelfCalibration (автокалибровки). • Если запланированная SelfCalibration (автокалибровка) отменяется, то она выполняется снова, когда монитор переходит в режим энергосбережения через час или более после отмены, или когда монитор выключен с помощью . SelfCalibration (автокалибровка) также может выполняться независимо от расписания (см. «3-2. Выполнение» (стр. 18)).

Таблица кодов ошибок

Если возникает ошибка, связанная с любым из следующих значений, код ошибки и сообщение об ошибке отображаются в меню «Color».

- Целевое значение калибровки
- Регулируемый диапазон яркости
- Регулируемый диапазон уровня черного

Код ошибки	Сообщение об ошибке
000020	The sensor failed to open. (Не удалось открыть датчик.) Check whether there is any foreign object near the sensor. (Проверить, нет ли какого-либо постороннего предмета рядом с датчиком.)
000021	The sensor failed to open. (Не удалось открыть датчик.) Check whether there is any foreign object near the sensor. (Проверить, нет ли какого-либо постороннего предмета рядом с датчиком.)
010141	Invalid target value has been set. (Установлено недопустимое целевое значение.) Check the target value. (Проверить целевое значение)
****52	The target black level is too low. (Целевой уровень черного слишком низкий.) Up the target black level or set «Min». (Повысить целевой уровень черного или настроить на «Min» (Мин.))

7-4. Другие неисправности

Неисправность	Возможная причина и действия по устранению
1. Меню настроек/меню выбора режима не выводится на экран	<ul style="list-style-type: none"> • Проверить, не включена ли функция блокировки кнопок управления (см. «Key Lock (Блокировка клавиш)» (стр. 43)). • Если отображается окно ColorNavigator 6 или ColorNavigator NX, кнопки управления заблокированы. Выйти из ПО.
2. Монитор, подключенный по кабелю USB, не обнаружен. / Периферийное устройство USB, подключенное к монитору, не работает.	<ul style="list-style-type: none"> • Проверить правильное подключение кабеля USB (см. «8-5. Использование функции USB-разветвителя» (стр. 54)). • Если периферийное устройство подключено к порту , проверить настройку «USB CHARGE Port» (Порт USB для ЗАРЯДКИ) (см. «USB CHARGE Port (Порт USB для ЗАРЯДКИ)» (стр. 39)). Если выбрана настройка «Charging Only» (Только зарядка), периферийное устройство не будет работать. • Попробовать подключить внешнее устройство через другой порт USB монитора. • Попробовать подключить устройство через другой порт USB монитора. • Перезагрузить внешнее устройство. • Если периферийное устройство работает нормально при непосредственном подключении к внешнему устройству, следует обратиться к местному представителю компании EIZO. • Убедиться, что внешнее устройство и ОС поддерживают USB. (Соответствие устройств протоколу USB можно уточнить у изготовителей.) • В зависимости от используемого хост-контроллера USB 3.0 возможны ошибки при распознавании подключенных устройств USB. Следует обновить драйвер USB 3.0 до последней версии, предоставленной изготовителем, или подключиться к порту USB 2.0. • При использовании Windows проверить параметры USB в BIOS внешнего устройства. Для получения дополнительной информации смотрите руководство пользователя внешнего устройства.
3. Не выводится звук.	<ul style="list-style-type: none"> • Этот монитор не поддерживает аудиосигналы DisplayPort/HDMI.

8-1. Снятие стойки

Секцию стойки данного изделия можно снять.

Внимание

- Нельзя двигать снятую стойку вверх или вниз. Такие действия могут стать причиной травмирования персонала или повреждения оборудования.
- Монитор и стойка тяжелые. Их падение может привести к травмированию персонала или повреждению оборудования.

1. Во избежание повреждений поверхности панели монитор следует положить панелью вниз на мягкую ткань, размещенную на устойчивой поверхности.

2. Снять стойку.

Нажмите и удерживайте кнопку блокировки (1), крепко возьмитесь за опору стойки и потяните стойку в направлении основания стойки (2).

Когда выступ, удерживающий стойку, ослабнет, снимите стойку (3).

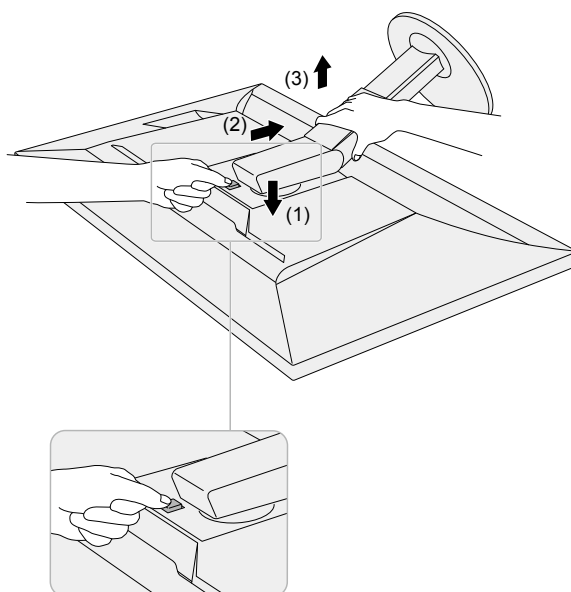

8-2. Присоединение опционального кронштейна

Опциональный кронштейн (или опциональную стойку) можно присоединить после удаления секции стойки. Опциональные кронштейны (или стойки) можно найти на сайте компании.

www.eizoglobal.com

Внимание

- Установку опционального кронштейна или стойки следует выполнять согласно инструкциям в соответствующем руководстве пользователя.
- При использовании кронштейна или стойки от другого изготовителя нужно заранее проверить следующие параметры и выбрать модель, совместимую со стандартом VESA. Для крепления кронштейна или стойки использовать крепежные винты VESA, которые поставляются вместе с данным продуктом.
 - Расстояние между отверстиями под винты: 100 мм x 100 мм
 - Толщина пластины: 2,6 мм
 - Должна быть достаточно прочной, чтобы выдержать вес монитора (без стойки) и прикрепленных элементов, например, кабелей.
- При использовании кронштейна или стойки они должны закрепляться так, чтобы обеспечить следующие углы наклона монитора.
 - Вверх 45°, вниз 45°
- После установки стойки или кронштейна присоединить кабели.
- Монитор, кронштейн и стойка тяжелые. Их падение может привести к травмированию персонала или повреждению оборудования.
- При установке монитора в портретной ориентации его нужно повернуть на 90° по часовой стрелке.

Присоединение опционального кронштейна (или опциональной стойки)

1. Установить кронштейн или стойку на монитор.

Для крепления кронштейна или стойки использовать крепежные винты VESA, которые поставляются вместе с данным продуктом.

Крепление оригинальной стойки

1. Во избежание повреждений поверхности панели монитор следует положить панелью вниз на мягкую ткань, размещенную на устойчивой поверхности.

2. Удалить фиксирующие винты на опциональном кронштейне (или опциональной стойке), а затем отсоединить опциональный кронштейн (или опциональную стойку).

3. Установить оригинальную стойку.

Необходимо вставить четыре выступа на стойке в четыре квадратных отверстия на задней панели (1) и сместить стойку в направлении верхней части монитора до щелчка (2).

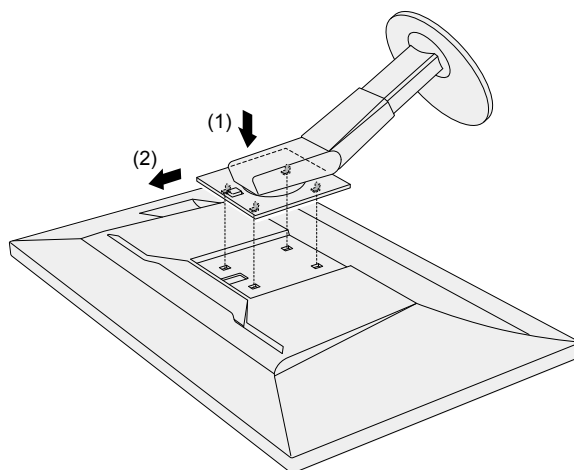

8-3. Присоединение/отсоединение держателя кабелей

В комплект поставки настоящего изделия входит держатель кабелей. С помощью держателя кабелей можно аккуратно разместить кабели, подключенные к монитору.

Порядок присоединения

1. Пропустить кабели через держатель кабелей.
2. Закрыть держатель кабелей.

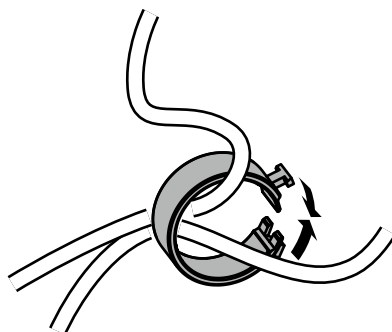

3. В этом состоянии вставить держатель кабеля в стойку.

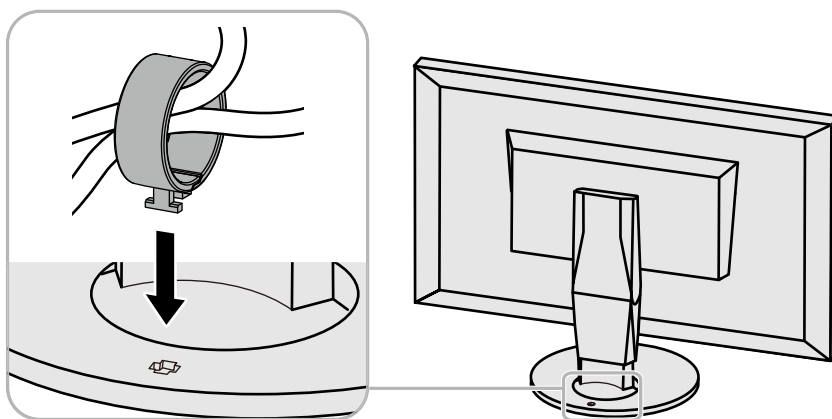

Примечание

- Держатель кабелей можно вставлять параллельно или перпендикулярно стойке. Направление установки держателя кабелей должно соответствовать направлению кабелей.

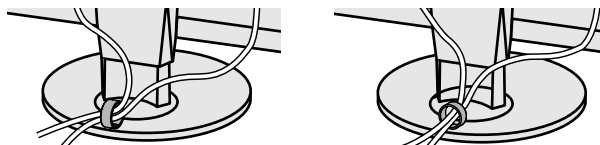

Порядок отсоединения

1. Закрывать держатель кабелей.
2. В этом состоянии вытащить держатель кабеля из стойки.

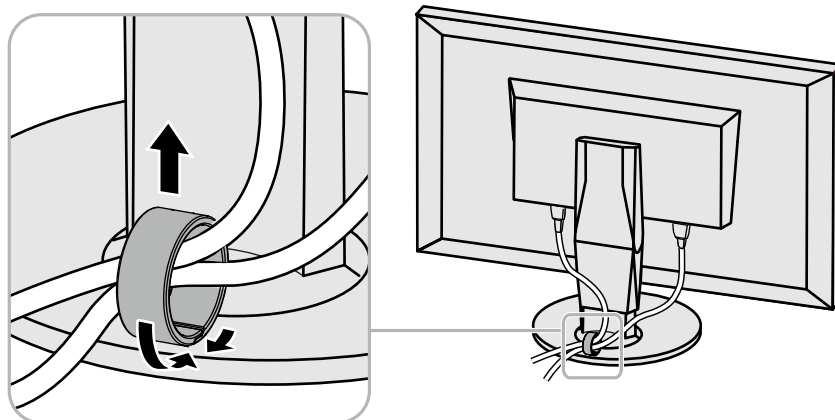

8-4. Подключение нескольких внешних устройств

К изделию можно подключить несколько внешних устройств и использовать их поочередно.

Примеры подключения

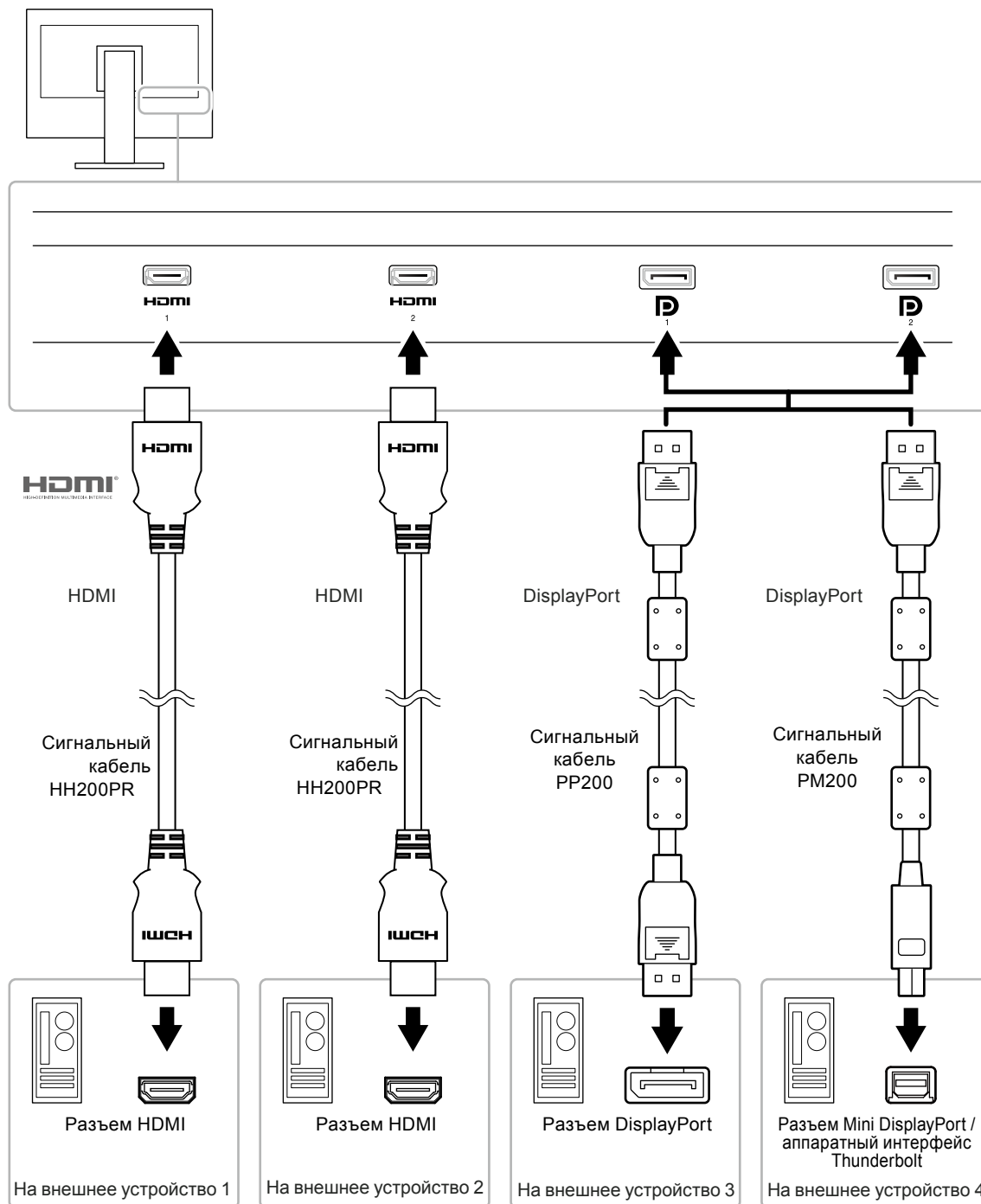

Примечание

- Входной сигнал меняется каждый раз при нажатии кнопки управления () на передней панели монитора. Более подробную информацию см. в "2-2. Переключение сигналов ввода" (стр. 13).
- Разъем, через который вводятся сигналы, распознается автоматически, и на экран выводятся соответствующие изображения. Более подробную информацию см. в "Auto Input Detection (Автоматическое определение ввода)" (стр. 43).

8-5. Использование функции USB-разветвителя

Монитор оборудован USB-разветвителем. Он работает как USB-разветвитель при подсоединении к USB-совместимому внешнему устройству, что позволяет подсоединять периферийные USB-устройства.

● Порядок подсоединения

1. Подсоединить нисходящий порт USB на внешнем устройстве и восходящий порт USB на мониторе посредством кабеля USB.

См. "USB CHARGE Port (Порт USB для ЗАРЯДКИ)" (стр. 39)

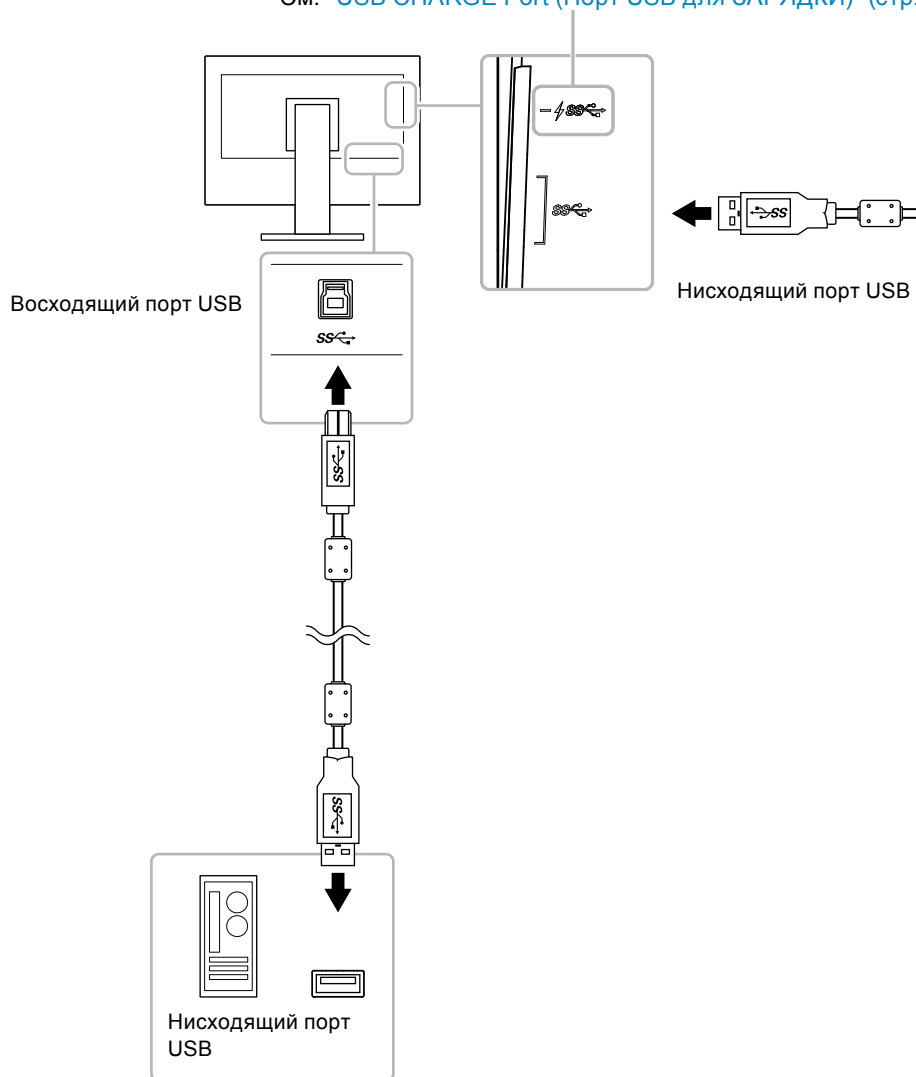

2. Подсоединить устройство USB к нисходящему порту USB на мониторе.



Внимание

- Этот монитор может не работать с некоторыми внешними устройствами, ОС или определенными периферийными устройствами. Совместимость устройств USB следует уточнять у их изготовителей.
- Когда монитор находится в режиме энергосбережения, устройства, подключенные к нисходящим портам USB, продолжают работать. Поэтому энергопотребление монитора меняется в зависимости от подключенных устройств, даже в режиме энергосбережения.
- Когда главный выключатель питания монитора отключен, устройство, подключенное к нисходящему порту USB, не работает.
- Если для параметра «USB CHARGE Port» (Порт USB для ЗАРЯДКИ) в меню «Preferences» (Глобальные параметры) выбрано значение «Charging Only» (Только зарядка), периферийное устройство при подключении к порту  работать не будет.
- Прежде чем выбирать настройку «USB CHARGE Port» (Порт USB для ЗАРЯДКИ), следует убедиться, что передача данных между периферийными устройствами, подключенными к монитору, и внешним устройством завершена. При выборе данной настройки все процессы передачи данных будут временно прекращены.

Примечание

- Данное изделие поддерживает USB 3.0. При подключении периферийных устройств с поддержкой USB 3.0 обеспечивается высокоскоростная передача данных (но только в том случае, если для подключения к внешнему устройству используется кабель USB, а периферийное устройство совместимо с USB 3.0).
 - Нисходящий порт USB  также поддерживает функцию быстрой зарядки. Благодаря этой функции можно быстро подзарядить смартфон или планшет. (См. "["USB CHARGE Port \(Порт USB для ЗАРЯДКИ\)"](#)" (стр. 39))
-

8-6. Технические характеристики

ЖК-панель	Тип	IPS (антибликовая)
	Задняя подсветка	Светодиодные лампы с широким цветовым спектром
	Размер	78,9 см (31.1 дюйм) (78,9 см диагональ)
	Resolution (Разрешение)	4096 точек × 2160 линий
	Область изображения (Г × В)	698,0 мм × 368,1 мм
	Шаг пикселя	0,170 мм × 0,170 мм
	Плотность пикселей	149ppi
	Количество цветов	Около 1073,74 миллиона цветов (для 10-битного входа)
	Угол обзора (Г × В, стандартный)	178° / 178°
	Контраст (стандартное значение)	1500:1 (Когда значение параметра «DUE Priority» (Приоритет) установлено на «Brightness» (Яркость))
	Время реакции (стандартное значение)	Черный → белый → черный: 20 мс Серый-серый: 9 мс
	Отображение цветового спектра (стандартное значение)	Покрытие Adobe®RGB 99 %, покрытие DCI-P3: 98 %
Видеосигналы	Входные разъемы	DisplayPort 1.2 (совместим с HDCP 1.3) × 2, HDMI (HDCP 2.2/1.4, совместим с Deep Color) *1 × 2 *1 Несовместим с функцией HDMI CEC (функция взаимного контроля).
	Частота горизонтальной развертки	DisplayPort: от 25 до 137 кГц HDMI: от 15 до 136 кГц
	Частота вертикальной развертки	DisplayPort: От 23 до 61 Гц (для 720 x 400: от 69 до 71 Гц) HDMI: От 23 до 61 Гц (для 720 x 400: от 69 до 71 Гц)
	Режим кадровой синхронизации	от 23,75 до 30,25 Гц, от 47,5 до 60,5 Гц
	Частота точек (макс.)	DisplayPort: 598,3 МГц HDMI: 600 МГц
USB	Порт	Восходящий порт × 1 Нисходящий порт × 3 (разъем  поддерживает функцию быстрой зарядки.)
	Standard (Стандарт)	Спецификации USB ред. 3.0 Спецификации зарядки аккумуляторной батареи с помощью USB ред. 1.2
	Скорость передачи данных	5 Гбит/с (сверхвысокая), 480 Мбит/с (высокая), 12 Мбит/с (полная), 1,5 Мбит/с (низкая)
	Ток питания	Нисходящий порт: Макс. 900 мА на порт Нисходящий (порт ): Нормальный режим работы: макс. 1,5 А на порт Только зарядка: макс. 2,1 А на порт

Мощность	Входная		100–240 В перем. тока $\pm 10\%$, 50/60 Гц 1,45–0,65 А
	Максимальный расход электроэнергии		140 Вт или менее
	Режим энергосбережения		1,2 Вт или менее (когда «Compatibility Mode» (Режим совместимости) установлен на «Off» (Выкл.), устройство USB не подключено, «Auto Input Detection» (Автоматическое определение ввода) установлено на «Off» и восходящий порт USB не подключен)
	Режим ожидания		1,2 Вт или менее (когда «Compatibility Mode» (Режим совместимости) установлен на «Off» (Выкл.), устройство USB не подключено, и восходящий порт USB не подключен)
Физические характеристики	Габаритные размеры	Минимальная высота	735 мм × 434,0 мм × 290 мм (Ш × В × Г) (Наклон: 0°)
		Максимальная высота	735 мм × 595,9 мм × 307 мм (Ш × В × Г) (Наклон: 35°)
	Габаритные размеры (без стойки)		735 мм × 423 мм × 71,5 мм (Ш × В × Г)
	Масса нетто		Прибл. 12,4 кг
	Масса нетто (без стойки)		Прибл. 8,3 кг
	Регулировка по высоте		154 мм (при наклоне в 0°) / 155 мм (при наклоне в 35°)
	Наклон		Вверх 35°, вниз 5°
	Поворот		344°
Требования к рабочей среде	Температура		От 0 до 35°C (альбомная ориентация) / от 0 до 30°C (портретная ориентация* ²) * ² При использовании монитора в портретной ориентации необходимо заменить поставляемую стойку на кронштейн или аналогичное оборудование.
	Относительная влажность		20–80 % относ. влажность (без конденсации)
	Давление воздуха		540–1060 гПа
Требования к транспортировке/хранению	Температура		От -20 до 60 °C
	Относительная влажность		10–90 % относ. влажность (без конденсации)
	Давление воздуха		200–1060 гПа

● Принадлежности

Сигнальный кабель	PP200 (DisplayPort – DisplayPort) PM200 (Mini DisplayPort – DisplayPort) HH200PR (HDMI – HDMI)
-------------------	--

Последнюю информацию о принадлежностях можно узнать на сайте компании.

www.eizoglobal.com

Приложение

Товарный знак

Термины HDMI и HDMI High-Definition Multimedia Interface, а также логотип HDMI являются товарными знаками или зарегистрированными товарными знаками компании HDMI Licensing, LLC в Соединенных Штатах Америки и других странах.

Логотип DisplayPort Compliance и VESA – зарегистрированные товарные знаки ассоциации Video Electronics Standards Association.

Логотип SuperSpeed USB Trident — зарегистрированный товарный знак USB Implementers Forum, Inc.



Логотипы USB Power Delivery Trident – зарегистрированные товарные знаки USB Implementers Forum, Inc.



DICOM – зарегистрированный товарный знак Национальной ассоциации производителей электрооборудования для публикаций ее стандартов, касающихся обмена цифровой медицинской информацией.

Kensington и MicroSaver — зарегистрированные товарные знаки корпорации ACCO Brands.

Thunderbolt является зарегистрированным товарным знаком корпорации Intel в США и/или других странах.

Microsoft и Windows являются зарегистрированными товарными знаками корпорации Майкрософт в США и других странах.

Adobe является зарегистрированным товарным знаком компании Adobe Systems Incorporated в США и других странах.

Apple, macOS, Mac OS, OS X, Macintosh и ColorSync являются зарегистрированными товарными знаками Apple Inc.

EIZO, EIZO Logo, ColorEdge, CuratOR, DuraVision, FlexScan, FORIS, RadiCS, RadiForce, RadiNET, Raptor и ScreenManager – зарегистрированные товарные знаки корпорации EIZO в Японии и других странах.

ColorEdge Tablet Controller, ColorNavigator, EcoView NET, EIZO EasyPIX, EIZO Monitor Configurator, EIZO ScreenSlicer, G-Ignition, i•Sound, Quick Color Match, RadiLight, Re/Vue, SafeGuard, Screen Administrator, Screen InStyle, ScreenCleaner и UniColor Pro являются товарными знаками EIZO Corporation.

Все остальные названия компаний и продуктов являются товарными знаками или зарегистрированными товарными знаками их владельцев.

Лицензия

Используемый для данного изделия растровый шрифт разработан компанией Ricoh Industrial Solutions Inc.

