



# Руководство пользователя

## FlexScan® EV3895

Цветной ЖК-монитор

### Важно

Внимательно прочтите настоящую «Руководство пользователя» и «МЕРЫ ПРЕДОСТОРОЖНОСТИ» (отдельный документ), чтобы ознакомиться с правилами безопасной и эффективной эксплуатации.

- 
- За информацией по установке / подключению монитора обратитесь к «Руководство по установке».
  - Последнюю информацию об изделии, в том числе «Руководство пользователя», можно получить на нашем веб-сайте :

[www.eizoglobal.com](http://www.eizoglobal.com)

---

## Расположение предупреждений

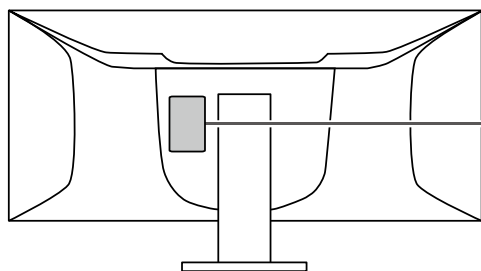

### WARNING

RISK OF ELECTRIC SHOCK. DO NOT OPEN.

### AVERTISSEMENT

RISQUE DE CHOC ELECTRIQUE. NE PAS OUVRIR.

### WARNUNG

GEFAHR DES ELEKTRISCHEN SCHLAGES. RÜCKWAND NICHT ENTFERNEN.

### 警告

触电危険，请勿打开后盖。

### 警告

感電の恐れあり、カバーをあけないでください。

The equipment must be connected to a grounded main outlet.

L'appareil doit être relié à une prise avec terre.

Jordet stikkontakt skal benyttes når apparatet tilkobles datanett.

Apparaten skall anslutas till jordat nätuttag.

设备必须连接到接地式的电源插座。

電源コードのアースは必ず接地してください。

Это устройство было специально адаптировано для использования в регионе, в который оно изначально поставлялось. При использовании этого устройства за пределами данного региона оно может работать не так, как указано в его характеристиках.

Никакая часть этого руководства не может быть воспроизведена, сохранена в системе хранения данных или передана в любой форме, любыми средствами — электронными, механическими или любыми другими — без предварительного согласия корпорации EIZO Corporation, полученного в письменной форме.

Корпорация EIZO Corporation не принимает на себя обязательств по обеспечению конфиденциальности предоставляемого материала или информации без предварительных договоренностей, соответствующих соглашению корпорации EIZO Corporation относительно указанной информации. Несмотря на то, что были приняты все меры для обеспечения актуальности информации, содержащейся в данном руководстве, следует учесть, что технические характеристики монитора EIZO могут изменяться без предварительного уведомления.

# Примечание в отношении данного монитора

## Информация об использовании данного изделия

---

Это устройство подходит для общего применения, такого как создание документов и просмотр мультимедиа-контента. (При использовании в течение 12 часов в день).

Если устройство используется в следующих областях, требующих исключительной степени безопасности и надежности, необходимо принять дополнительные меры для обеспечения безопасности.

- Средства транспортировки (морские и воздушные суда, поезда, автомобили)
  - Устройства защиты (системы предотвращения бедствий, системы контроля безопасности и пр.)
  - Оборудование, от которого зависит жизнь людей (медицинское оборудование, такое как системы жизнеобеспечения или оборудование операционной)
  - Устройства управления атомной энергией (системы управления атомной энергией, системы безопасности на АЭС и пр.)
  - Телекоммуникационное оборудование крупных систем (системы управления транспортными системами, системы управления воздушным движением и пр.)
- 

Это устройство было специально адаптировано для использования в регионе, в который оно изначально поставлялось. При использовании этого устройства за пределами данного региона оно может работать не так, как указано в его характеристиках.

---

Гарантия на настоящее изделие может не распространяться на способы применения, не описанные в настоящем руководстве.

---

Технические характеристики, указанные в настоящем документе, являются действительными только при соблюдении следующих условий:

- Шнуры питания входят в комплект поставки изделия.
  - Сигнальные кабели определяет наша компания.
- 

С настоящим изделием можно использовать только вспомогательные устройства, изготовленные или рекомендованные нашей компанией.

---

## Информация о ЖК-панели

---

Согласно нашим измерениям, для стабилизации работы монитора необходимо около 30 минут. Подождите около 30 минут или дольше после включения монитора, прежде чем начать регулировку.

---

Для предотвращения ухудшения качества экрана в результате длительной работы и поддержания стабильного использования, нужно задать пониженное значение яркости монитора.

---

Когда изображение на экране меняется после того, как одно и то же изображение демонстрировалось в течение длительного времени, может появиться остаточное изображение. Чтобы одно и то же изображение не оставалось на экране в течение длительного времени, используйте экранную заставку или функцию энергосбережения. После вывода на экран некоторых изображений, даже в течение короткого времени, возможно появление остаточного изображения. Избавиться от этого эффекта можно сменой изображения или отключением электропитания на несколько часов.

---

Если монитор работает без перерывов в течение долгого времени, могут появиться темные пятна или дефекты. Чтобы максимально увеличить срок службы монитора, рекомендуется время от времени выключать его.

---

ЖК-панели производятся по высокоточной технологии. Хотя на ЖК-панели могут появляться неподсвеченные или пересвеченные пиксели, это не является неисправностью. Доля работающих точек: минимум 99,9994 %.

---

---

Задняя подсветка ЖК-панели имеет определенный срок службы. В зависимости от характера использования, например, непрерывное использование в течение длительного периода времени, срок службы подсветки может закончиться раньше, что потребует выполнить замену. Если экран становится темным или начинает мерцать, обратитесь к местному представителю EIZO.

---

Не нажимайте сильно на ЖК-панель или край рамки, поскольку это может привести к появлению такого дефекта отображения, как интерференционные помехи. Если нажимать на поверхность панели ЖКД продолжительное время, могут ухудшиться характеристики жидкокристаллических ячеек, или панель ЖКД может быть повреждена. (Если на панели остаются следы давления, оставьте монитор с черным или белым экраном. Следы могут исчезнуть).

---

Не царапайте и не нажимайте на панель ЖКД острыми предметами, это может привести к повреждению панели ЖКД. Не протирайте панель салфетками, так как могут появиться царапины.

---

## **Информация об установке**

---

Если изделие устанавливается на стол с лакированным покрытием, лак может прилипнуть к нижней части стойки из-за особенностей состава резины. Следует проверить поверхность стола до использования.

---

Если монитор приносят из холодного помещения или температура в помещении быстро повышается, на внешних и внутренних поверхностях монитора могут появиться капли конденсации. В таком случае включать монитор нельзя. Нужно подождать, пока конденсат исчезнет, в противном случае он может стать причиной серьезных повреждений монитора.

---

## **Информация об обслуживании**

---

Рекомендуется регулярно очищать монитор, чтобы сохранить его внешний вид и продлить срок эксплуатации (см. «Очистка» (стр. 4)).

---

## **Очистка**

---

Пятна с поверхности корпуса и панели ЖКД можно удалять с помощью увлажненной мягкой ткани или с использованием ScreenCleaner (приобретается отдельно).

---

### **Внимание**

- Воздействие некоторых химических веществ, например, спиртовых или антисептических растворов может привести к снижению блеска, потускнению и изменению цвета корпуса монитора или панели ЖКД, а также к ухудшению качества изображения.
  - Запрещается использовать в качестве чистящих средств растворитель, бензин, воск или абразивные материалы, поскольку они могут повредить поверхность корпуса монитора или панели ЖКД.
- 

## **Комфортное использование монитора**

---

- Излишне темный или яркий экран может быть вреден для зрения. Отрегулируйте яркость монитора в соответствии с условиями окружающей среды.
- При длительном использовании монитора глаза устают. Каждый час делайте 10-минутный перерыв.

# СОДЕРЖАНИЕ

<b>Примечание в отношении данного монитора ...</b>	<b>3</b>	<b>Глава 4 Подключение нескольких компьютеров .....</b>	<b>32</b>
Очистка .....	4	4-1. Подключение нескольких ПК .....	32
Комфортное использование монитора .....	4	● Примеры соединений .....	32
<b>СОДЕРЖАНИЕ .....</b>	<b>5</b>	4-2. Использование режима PbyP .....	33
<b>Глава 1 Введение .....</b>	<b>6</b>	● PbyP Settings (Настройки PbyP).....	33
1-1. Характеристики .....	6	● Смена основного окна в режиме трех окон .....	35
● Изогнутый монитор .....	6	4-3. Соединение входного сигнала и порта USB .....	36
● Free Layout (Свободное расположение) .....	6	● Пример подключения .....	36
● Соединение входного сигнала и порта USB .....	6	<b>Глава 5 Настройки администратора .....</b>	<b>38</b>
● Функция док-станции .....	6	5-1. Основные операции в меню «Administrator Settings» .....	38
● Поддержка режима DisplayPort Alt Mode / USB Power Delivery .....	7	5-2. Функции меню «Administrator Settings» .....	39
● Снижение потребления электроэнергии ...	8	<b>Глава 6 Поиск и устранение неисправностей .....</b>	<b>42</b>
● Использование Screen InStyle для получения наиболее комфортного режима работы .....	8	6-1. Отсутствует изображение .....	42
1-2. Средства управления и их функции .....	9	6-2. Проблемы с изображением .....	44
● Спереди .....	9	6-3. Другие проблемы .....	46
● Сзади .....	10	<b>Глава 7 Прикрепление/снятие стойки .....</b>	<b>48</b>
1-3. Поддерживаемые разрешения .....	11	7-1. Снятие стойки .....	48
● DisplayPort .....	11	7-2. Прикрепление дополнительного кронштейна .....	49
● HDMI .....	12	7-3. Прикрепление оригинальной стойки ...	50
● USB-C .....	13	<b>Глава 8 Справка .....</b>	<b>51</b>
1-4. Изменение настроек дисплея компьютера .....	14	8-1. Использование функции док-станции ...	51
● Windows 10 .....	14	● Процедура подключения .....	51
● Windows 8.1 .....	14	8-2. Технические характеристики .....	53
● macOS .....	15	● Принадлежности .....	54
<b>Глава 2 Основные регулировки/настройки ...</b>	<b>16</b>	<b>Приложение .....</b>	<b>55</b>
2-1. Метод управления переключателем .....	16	Товарный знак .....	55
2-2. Переключение сигналов ввода .....	17	Лицензия .....	55
2-3. Переключение режимов отображения (цветовых режимов) .....	17		
● Режимы отображения .....	18		
2-4. Регулировка яркости .....	18		
2-5. Регулировка громкости .....	19		
<b>Глава 3 Расширенные регулировки/настройки .....</b>	<b>20</b>		
3-1. Основные операции в меню настроек ...	20		
3-2. Функции меню настроек .....	21		
● Регулировка цвета .....	21		
● Настройки сигнала .....	24		
● Предпочтительные настройки .....	27		
● Настройки EcoView .....	30		
● Language .....	31		
● Информация .....	31		

# Глава 1 Введение

Спасибо за то, что выбрали цветной ЖК монитор EIZO.

## 1-1. Характеристики

### ● Изогнутый монитор

Этот монитор оснащен изогнутой ЖК-панелью с разрешением 3840 x 1600. Два окна могут быть расположены рядом с друг другом для безупречного изображения.

### ● Free Layout (Свободное расположение)

Этот монитор оснащен функцией PbyP (Picture by Picture, «картинка за картинкой»), которая позволяет отображать несколько входных сигналов одновременно. Вы можете выбрать как 3PbyP отображение (3 окна), так и 2PbyP отображение (2 окна).

При выборе 3 PbyP отображения (3 окна), вы можете менять основное окно с помощью переключателя (🖱️) на передней панели монитора. (стр. 35)

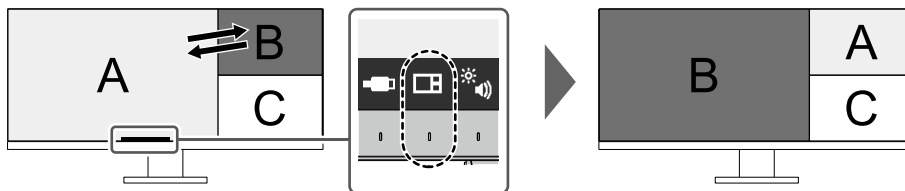

### ● Соединение входного сигнала и порта USB

Если два или три компьютера подключены к одному монитору, можно связать входные сигналы с портами USB с помощью входных портов USB. Это позволяет использовать устройство USB, подключенное к монитору, с нескольких компьютеров путем переключения между ними.

Нажмите переключатель (🖱️) на передней панели монитора, чтобы включить входящий порт USB. (стр. 37)

### ● Функция док-станции

Данное изделие оснащено LAN-портом и концентратором USB, поэтому оно может использоваться в качестве док-станции. Подключив кабель USB Type-C® (далее USB-C®), вы можете создать стабильную сетевую среду даже на ноутбуках или планшетных устройствах, не оснащенных портами LAN. Также можно использовать USB-совместимые периферийные устройства и заряжать смартфоны. (стр. 51)

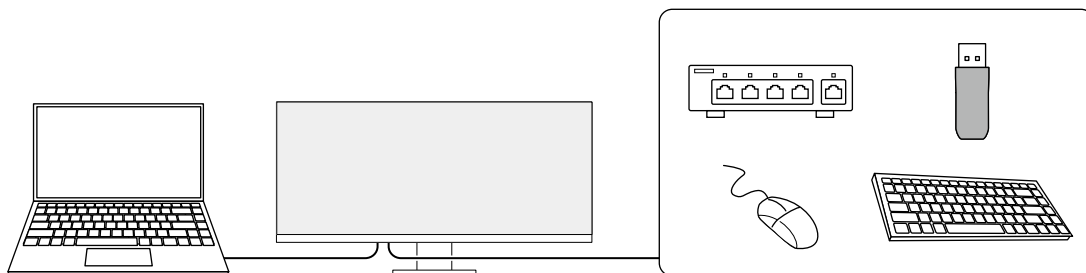

## ● Поддержка режима DisplayPort Alt Mode / USB Power Delivery

Этот продукт оснащен разъемом USB-C и поддерживает передачу видеосигналов (DisplayPort Alt Mode), а также зарядку устройств USB (USB Power Delivery).

Оно обеспечивает максимальную мощность 85 Вт для подключенного ноутбука при использовании его в качестве внешнего монитора.

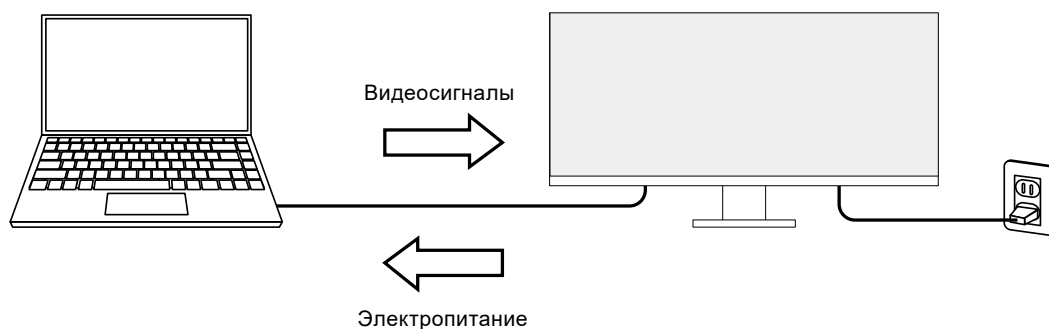

---

### Примечание

- Для использования функции зарядки подключенное устройство должно поддерживать зарядку устройств с помощью стандарта USB Power Delivery. Возможность зарядки зависит от подключенного внешнего устройства.
  - Только при использовании одного из следующих кабелей USB-C максимальная мощность может составлять 85 Вт.
    - CC200SS-5A или CC200SSW-5A (Прилагается)
    - CC100 (Продается отдельно)
  - Для отображения видеосигнала подключенное устройство должно поддерживать DisplayPort через USB Type-C (режим DisplayPort Alt Mode).
  - Подключенные устройства могут заряжаться, даже если монитор находится в режиме энергосбережения.
  - Если в меню «Administrator Settings» для параметра «Compatibility Mode» установлено значение «On (Вкл.)», подключенные устройства могут заряжаться, даже если монитор выключен.
-

## ● Снижение потребления электроэнергии

Данное изделие обладает функцией автоматической регулировки яркости экрана, что снижает потребление электроэнергии \*1. В меню Настройки EcoView можно посмотреть такие показатели, как Снижение энергопотребления, Снижение CO<sub>2</sub> и Уровень экологичности. (стр. 30)

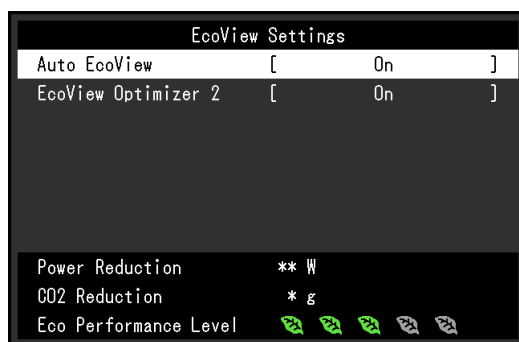

- Auto EcoView

Датчик внешней освещенности, расположенный в передней части монитора, определяет яркость окружающего освещения для автоматической регулировки яркости экрана до комфортного уровня.

- EcoView Optimizer 2 (Оптимизатор EcoView 2)

Монитор автоматически регулирует яркость экрана в зависимости от уровня белого входного сигнала. Данная функция позволяет сократить потребление электроэнергии при поддержании яркости, определяемой входным сигналом.

\*1 Номинальные значения

Максимальное потребление электроэнергии: 194 Вт (когда подключено устройство USB и работают динамики), стандартное потребление электроэнергии: 28 Вт (яркость 120 кд/м<sup>2</sup>, когда устройство USB не подключено и динамики не работают, при настройках по умолчанию)

## ● Использование Screen InStyle для получения наиболее комфортного режима работы

Программа управления монитором «Screen InStyle» позволяет выбрать наиболее комфортный режим работы монитора.

- Цветовой режим монитора может автоматически переключаться в зависимости от используемого программного обеспечения.
- Можно переключать входной сигнал с помощью клавиш быстрого выбора на клавиатуре.
- Если установлено несколько мониторов, можно включать и выключать все мониторы одновременно, а также изменять на них цветовой режим.

---

### Примечание

- Программу Screen InStyle можно загрузить с нашего веб-сайта ([www.eizoglobal.com](http://www.eizoglobal.com)).
  - Поддерживаются только операционные системы Windows.
-



## 1-2. Средства управления и их функции

### ● Спереди

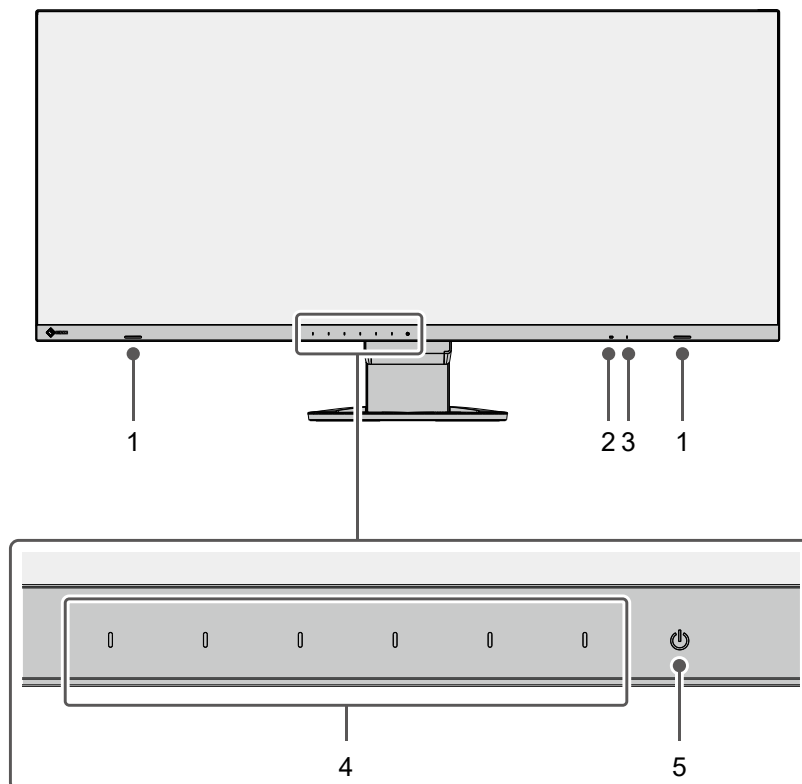

<b>1. Громкоговорители</b>	Служат для вывода звука.
<b>2. Датчик внешней освещенности</b>	Определяет яркость окружающего освещения. Если вы используете Auto EcoView, яркость экрана автоматически настраивается в соответствии с яркостью окружающего освещения ( <a href="#">стр. 30</a> ).
<b>3. Индикатор питания</b>	Указывает рабочий статус монитора. Белый: Нормальный рабочий режим Оранжевый: режим энергосбережения ВЫКЛ: основное питание / питание выключено
<b>4. Переключатели управления</b>	Отображает меню. Управляйте переключателями в соответствии с руководством по эксплуатации ( <a href="#">стр. 20</a> ).
<b>5. Выключатель питания</b>	Включает либо выключает питание.

## ● Сзади

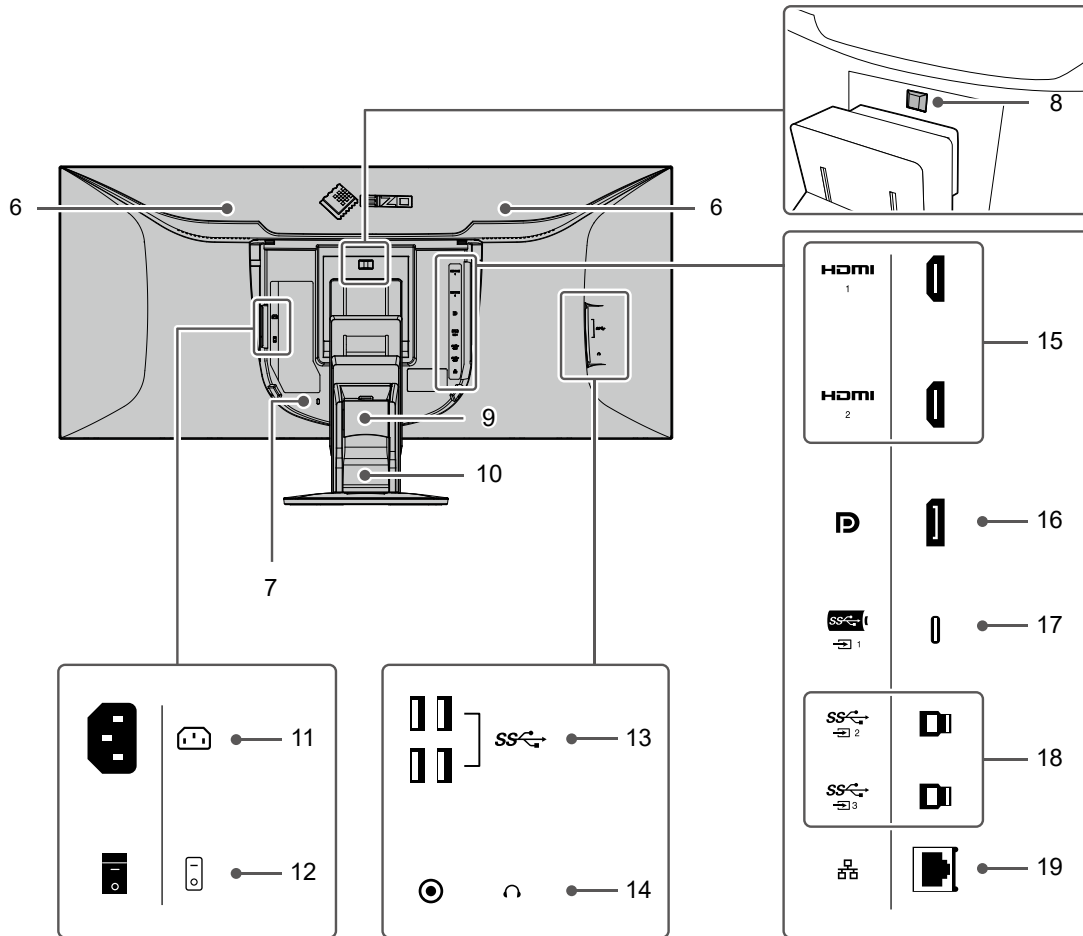

<b>6. Ручка</b>	Данная ручка используется для транспортировки.
<b>7. Разъем для кодового замка</b>	Совместим с системой безопасности MicroSaver компании Kensington.
<b>8. Кнопка фиксатора</b>	Используется для снятия монитора со стойки.
<b>9. Держатель кабеля</b>	Для хранения кабелей.
<b>10. Стойка*1</b>	Служит для регулировки высоты и угла (наклона и поворота) монитора.
<b>11. Разъем питания</b>	Служит для подключения шнура питания.
<b>12. Выключатель основного питания</b>	Включение или выключение основного питания.   : Вкл. ○: Выкл.
<b>13. Разъем USB-A (выходной)</b>	Подключает периферическое устройство USB (стр. 51).
<b>14. Разъем для наушников</b>	Служит для подключения наушников.
<b>15. Разъем HDMI</b>	Подключается к ПК с выходом HDMI.
<b>16. Разъем DisplayPort</b>	Подключается к ПК с выходом DisplayPort.
<b>17. Разъем USB-C (входной)</b>	Для подключения к компьютеру через выход USB-C. Он также передает сигнал USB, необходимый для использования программного обеспечения, для которого требуется подключение USB или при использовании функции док-станции (стр. 51).
<b>18. Разъем USB-B (входной)</b>	Для подключения кабеля USB при использовании программного обеспечения, для которого требуется подключение USB. Это позволяет подключать устройства USB, такие как мышь и клавиатура, к монитору и использовать их с нескольких компьютеров.
<b>19. LAN-порт (RJ-45)</b>	При использовании сетевого подключения с функцией док-станции (стр. 51), он подключается к модему или маршрутизатору с помощью кабеля LAN.

\*1 Сняв монитор со стойки, вы можете поставить его на другую стойку или опору.

# 1-3. Поддерживаемые разрешения

Монитор поддерживает следующие разрешения.

## ● DisplayPort

### Отображение в два окна (2 PbyP)

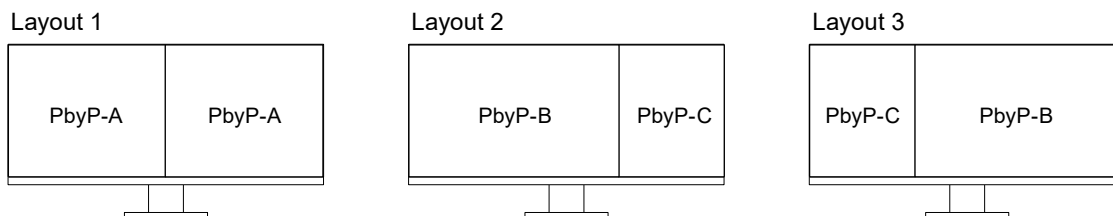

### Отображение в три окна (3 PbyP)

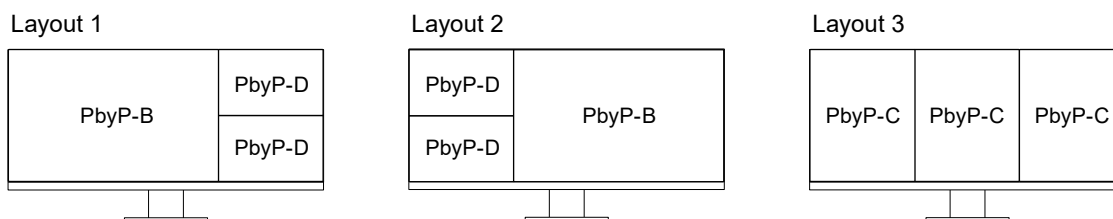

Разрешение	Частота вертикальной развертки (Гц)	Формат развертки	Отображение одного окна <sup>*1</sup>		Отображение PbyP			
			Версия 1.1	Версия 1.2	PbyP-A	PbyP-B	PbyP-C	PbyP-D
640 × 480	59,940	Progressive	√	√	√	√	√	√
640 × 480	60,000	Progressive	√	√	√	√	√	√
720 × 400	70,087	Progressive	√	√	√	√	√	√
720 × 480	59,940	Progressive	√	√	√	√	√	√
720 × 480	59,941	Progressive	√	√	√	√	√	√
720 × 480	60,000	Progressive	√	√	√	√	√	√
800 × 600	60,317	Progressive	√	√	√	√	√	√
1024 × 768	60,004	Progressive	√	√	√	√	√	√
1280 × 720	59,855	Progressive	√	√	√	√	√	√
1280 × 720	59,940	Progressive	√	√	√	√	√	√
1280 × 720	59,979	Progressive	√	√	√	√	√	√
1280 × 720	60,000	Progressive	√	√	√	√	√	√
1280 × 800	59,810	Progressive	√	√	√	√	√	√ <sup>*4</sup>
1280 × 800	59,910	Progressive	√	√	√	√	√	√ <sup>*4</sup>
1280 × 1024	60,020	Progressive	√	√	√	√	√	√ <sup>*3</sup>
1280 × 1600	59,910	Progressive	-	-	-	-	√ <sup>*2</sup>	-
1600 × 900	60,000	Progressive	√	√	√	-	-	-
1600 × 1200	60,000	Progressive	√	√	√	-	-	-
1680 × 1050	59,883	Progressive	√	√	√	-	-	-
1680 × 1050	59,954	Progressive	√	√	√	-	-	-
1920 × 1080	59,940	Progressive	√	√	√	√	-	√ <sup>*3</sup>
1920 × 1080	60,000	Progressive	√	√	√	√	-	√ <sup>*3</sup>
1920 × 1600	59,950	Progressive	-	-	√ <sup>*2</sup>	-	-	-
2560 × 1600	59,972	Progressive	√	√	-	√ <sup>*2</sup>	-	√ <sup>*2 *3</sup>
3840 × 1600	29,998	Progressive	√ <sup>*2</sup>	√	-	-	-	-
3840 × 1600	59,994	Progressive	-	√ <sup>*2</sup>	-	-	-	-

\*1 Соответствующий сигнал варьируется в зависимости от настроек «Signal Format» (см. «Signal Format» (стр. 40))

\*2 Рекомендуемое разрешение

\*3 Отображается в уменьшенном размере

\*4 Родное разрешение экрана

## ● HDMI

### Отображение в два окна (2 PbyP)

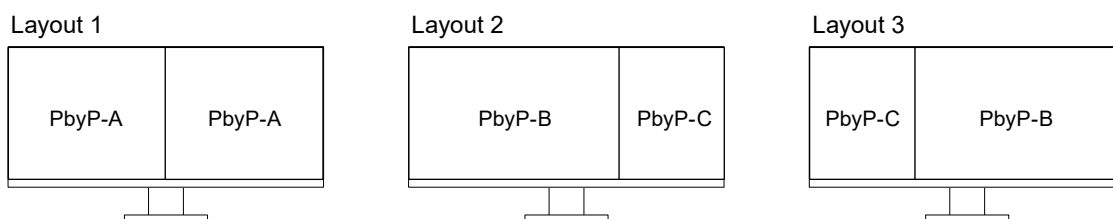

### Отображение в три окна (3 PbyP)

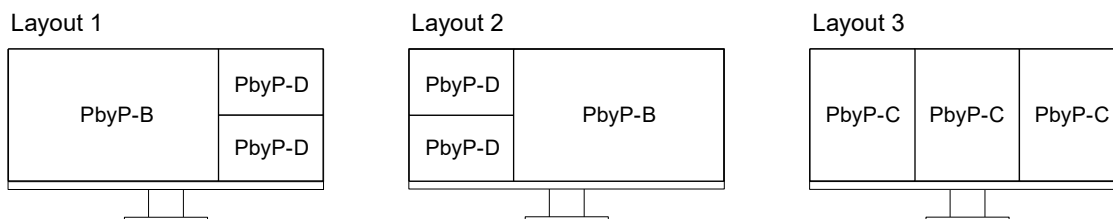

Разрешение	Частота вертикальной развертки (Гц)	Формат развертки	Отображение одного окна <sup>*1</sup>		Отображение PbyP			
			WQHD+ 60 Гц	WQHD+ 30 Гц	PbyP-A	PbyP-B	PbyP-C	PbyP-D
640 × 480	59,940	Progressive	√	√	√	√	√	√
640 × 480	60,000	Progressive	√	√	√	√	√	√
720 × 400	70,087	Progressive	√	√	√	√	√	√
720 × 480	59,940	Progressive	√	√	√	√	√	√
720 × 480	59,941	Progressive	√	√	√	√	√	√
720 × 480	60,000	Progressive	√	√	√	√	√	√
720 × 576	50,000	Progressive	√	√	√	√	√	√
800 × 600	60,317	Progressive	√	√	√	√	√	√
1024 × 768	60,004	Progressive	√	√	√	√	√	√
1280 × 720	50,000	Progressive	√	√	√	√	√	√
1280 × 720	59,855	Progressive	√	√	√	√	√	√
1280 × 720	59,940	Progressive	√	√	√	√	√	√
1280 × 720	59,979	Progressive	√	√	√	√	√	√
1280 × 720	60,000	Progressive	√	√	√	√	√	√
1280 × 800	59,810	Progressive	√	√	√	√	√	√ <sup>*4</sup>
1280 × 800	59,910	Progressive	√	√	√	√	√	√ <sup>*4</sup>
1280 × 1024	60,020	Progressive	√	√	√	√	√	√ <sup>*3</sup>
1280 × 1600	59,910	Progressive	-	-	-	-	√ <sup>*2</sup>	-
1600 × 900	60,000	Progressive	√	√	√	-	-	-
1600 × 1200	60,000	Progressive	√	√	√	-	-	-
1680 × 1050	59,883	Progressive	√	√	√	-	-	-
1680 × 1050	59,954	Progressive	√	√	√	-	-	-
1920 × 1080	50,000	Progressive	√	√	√	√	-	√ <sup>*3</sup>
1920 × 1080	59,940	Progressive	√	√	√	√	-	√ <sup>*3</sup>
1920 × 1080	59,940	Interlace	√	√	√	√	-	√ <sup>*3</sup>
1920 × 1080	60,000	Progressive	√	√	√	√	-	√ <sup>*3</sup>
1920 × 1080	60,000	Interlace	√	√	√	√	-	√ <sup>*3</sup>
1920 × 1600	59,950	Progressive	-	-	√ <sup>*2</sup>	-	-	-
2560 × 1600	59,972	Progressive	√	√	-	√ <sup>*2</sup>	-	√ <sup>*2 *3</sup>
3840 × 1600	29,998	Progressive	√	√ <sup>*2</sup>	-	-	-	-
3840 × 1600	59,994	Progressive	√ <sup>*2</sup>	-	-	-	-	-

\*1 Соответствующий сигнал варьируется в зависимости от настроек «Signal Format» (см. «Signal Format» (стр. 40))

\*2 Рекомендуемое разрешение

\*3 Отображается в уменьшенном размере

\*4 Родное разрешение экрана

## ● USB-C

### Отображение в два окна (2 PbyP)

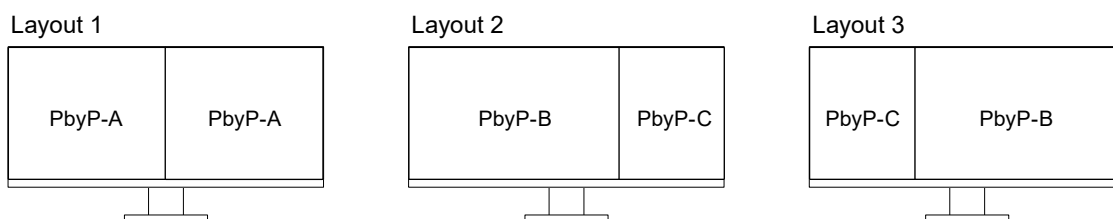

### Отображение в три окна (3 PbyP)

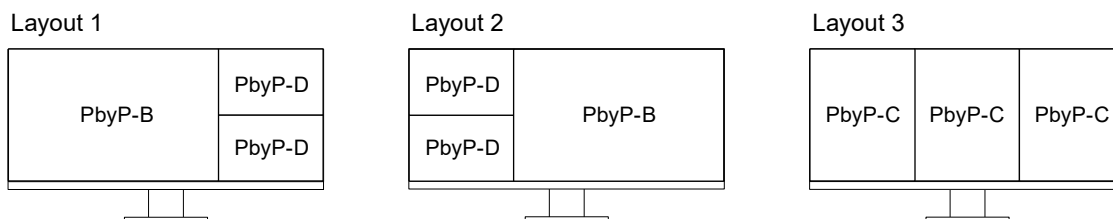

Разрешение	Частота вертикальной развертки (Гц)	Формат развертки	Отображение одного окна <sup>*1</sup>		Отображение PbyP			
			WQHD+ 60 Гц / USB 2.0	WQHD+ 30 Гц / USB 3.1	PbyP-A	PbyP-B	PbyP-C	PbyP-D
640 × 480	59,940	Progressive	√	√	√	√	√	√
640 × 480	60,000	Progressive	√	√	√	√	√	√
720 × 400	70,087	Progressive	√	√	√	√	√	√
720 × 480	59,940	Progressive	√	√	√	√	√	√
720 × 480	59,941	Progressive	√	√	√	√	√	√
720 × 480	60,000	Progressive	√	√	√	√	√	√
800 × 600	60,317	Progressive	√	√	√	√	√	√
1024 × 768	60,004	Progressive	√	√	√	√	√	√
1280 × 720	59,855	Progressive	√	√	√	√	√	√
1280 × 720	59,940	Progressive	√	√	√	√	√	√
1280 × 720	59,979	Progressive	√	√	√	√	√	√
1280 × 720	60,000	Progressive	√	√	√	√	√	√
1280 × 800	59,810	Progressive	√	√	√	√	√	√ <sup>*4</sup>
1280 × 800	59,910	Progressive	√	√	√	√	√	√ <sup>*4</sup>
1280 × 1024	60,020	Progressive	√	√	√	√	√	√ <sup>*3</sup>
1280 × 1600	59,910	Progressive	-	-	-	-	√ <sup>*2</sup>	-
1600 × 900	60,000	Progressive	√	√	√	-	-	-
1600 × 1200	60,000	Progressive	√	√	√	-	-	-
1680 × 1050	59,883	Progressive	√	√	√	-	-	-
1680 × 1050	59,954	Progressive	√	√	√	-	-	-
1920 × 1080	59,940	Progressive	√	√	√	√	-	√ <sup>*3</sup>
1920 × 1080	60,000	Progressive	√	√	√	√	-	√ <sup>*3</sup>
1920 × 1600	59,950	Progressive	-	-	√ <sup>*2</sup>	-	-	-
2560 × 1600	59,972	Progressive	√	√	-	√ <sup>*2</sup>	-	√ <sup>*2 *3</sup>
3840 × 1600	29,998	Progressive	√	√ <sup>*2</sup>	-	-	-	-
3840 × 1600	59,994	Progressive	√ <sup>*2</sup>	-	-	-	-	-

\*1 Соответствующий сигнал варьируется в зависимости от настроек «Signal Format» (см. «Signal Format» (стр. 40))

\*2 Рекомендуемое разрешение

\*3 Отображается в уменьшенном размере

\*4 Родное разрешение экрана

## 1-4. Изменение настроек дисплея компьютера

Если изображение не отображается должным образом после подключения монитора к ПК, выполните следующие действия, чтобы изменить настройки дисплея на компьютере.

### ● Windows 10

1. Щелкните правой кнопкой мыши в любом месте рабочего стола, за исключением значков. Отобразится меню.
2. В появившемся меню выберите «Параметры экрана». Отобразится экран «Параметры».
3. Если к компьютеру подключены несколько мониторов, включая экраны ноутбуков, выберите «Расширить эти экраны» в меню «Несколько дисплеев», а затем нажмите «Сохранить изменения» на экране подтверждения. После изменения настроек выберите монитор в меню «Выбрать дисплеи и изменить их порядок».
4. Выберите «Сделать основным дисплеем» в меню «Несколько дисплеев». Это позволяет монитору должным образом отображать изображения.
5. Убедитесь, что рекомендованное разрешение для монитора установлено в меню «Разрешение». («(рекомендуется)» отображается после разрешения).
6. Чтобы изменить размер текста и значков, выберите увеличение в меню значений масштабирования в соответствии с личными предпочтениями.
7. Если после изменения настроек появляется сообщение с предложением выйти из системы, выйдите и снова в нее войдите.

### ● Windows 8.1

1. Нажмите плитку «Рабочий стол» на начальном экране для отображения рабочего стола.
2. Щелкните правой кнопкой мыши в любом месте рабочего стола, за исключением значков. Отобразится меню.
3. В появившемся меню выберите «Разрешение экрана». Отобразится экран настроек.
4. Если к компьютеру подключены несколько мониторов, включая экраны ноутбуков, выберите «Расширить эти экраны» в меню «Несколько дисплеев», а затем нажмите «Применить». Нажмите «Сохранить изменения» на экране подтверждения.
5. Выберите монитор в меню «Дисплей», затем выберите «Сделать основным дисплеем» и нажмите «Применить». Это позволяет монитору должным образом отображать изображения.
6. Убедитесь, что рекомендованное разрешение для монитора установлено в меню «Разрешение». («(рекомендуется)» отображается после разрешения).
7. Чтобы изменить размер текста и значков, нажмите «Изменение размеров текста и других элементов», выберите размер в соответствии с личными предпочтениями на экране настроек и нажмите «Применить».
8. Если после изменения настроек появляется сообщение с предложением выйти из системы, выйдите и снова в нее войдите.

## ● macOS

1. Выберите «Системные настройки» в меню Apple.
2. Когда отобразится панель «Системные настройки», нажмите «Мониторы».
3. Если к компьютеру подключены несколько мониторов, включая экраны ноутбуков, убедитесь, что на вкладке «Расположение» не выбрано «Включить видеоповтор мониторов». Если выбрано, снимите галочку.
4. Выберите вкладку «Монитор» и убедитесь, что для «Разрешение» выбрано «По умолчанию для монитора». Если не выбрано, поставьте галочку. Теперь для вашего дисплея установлено правильное разрешение. Закройте панель «Системные настройки». Если к компьютеру подключено несколько мониторов, включая экраны ноутбуков, настройте эти параметры во вкладке «Монитор» для каждого монитора.
5. Чтобы выбрать разрешение в соответствии с личными предпочтениями, выберите «Масштабировано», а затем выберите разрешение (из списка или значков) и закройте панель.

# Глава 2 Основные регулировки/настройки

Входные сигналы и режимы отображения данного монитора могут меняться в зависимости от среды потребления и предпочтений.

В данном разделе описаны основные функции, которые могут быть отрегулированы и настроены с использованием переключателей, расположенных в передней части монитора.

Процедуры расширенных регулировок и настроек с использованием меню настроек см. в разделе «Глава 3 Расширенные регулировки/настройки» (стр. 20).

## 2-1. Метод управления переключателем

### 1. Отображение инструкций по управлению

1. Прикоснитесь к любому переключателю (кроме .

На экране отобразятся инструкции по управлению.

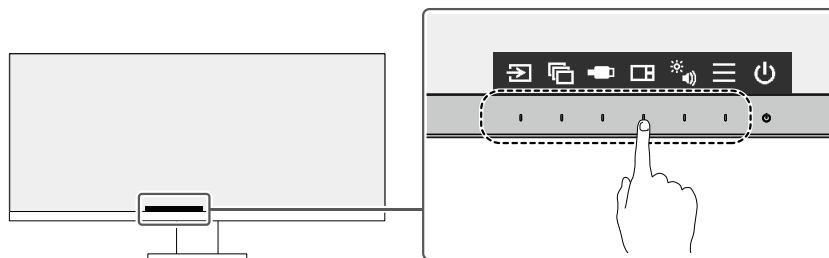



#### Примечание

- Не касайтесь непосредственно инструкций по управлению, которые появляются на экране. Под инструкциями по управлению расположены переключатели, которые можно использовать для регулировки/настройки.

### 2. Регулировка/настройки

1. Прикоснитесь к переключателю для регулировки/настройки.

Будет отображено меню регулировки/настройки.

(Также может отобразиться подменю. В этом случае с помощью кнопок   выберите элемент для регулировки/настройки, затем выберите .

2. Выполните регулировку/настройку переключателями и выберите  для подтверждения изменений.

### 3. Выход

1. Выберите  для выхода из меню.



## 2-2. Переключение сигналов ввода

Если для монитора используются несколько входных сигналов, возможна смена сигнала, который будет отображаться на экране.

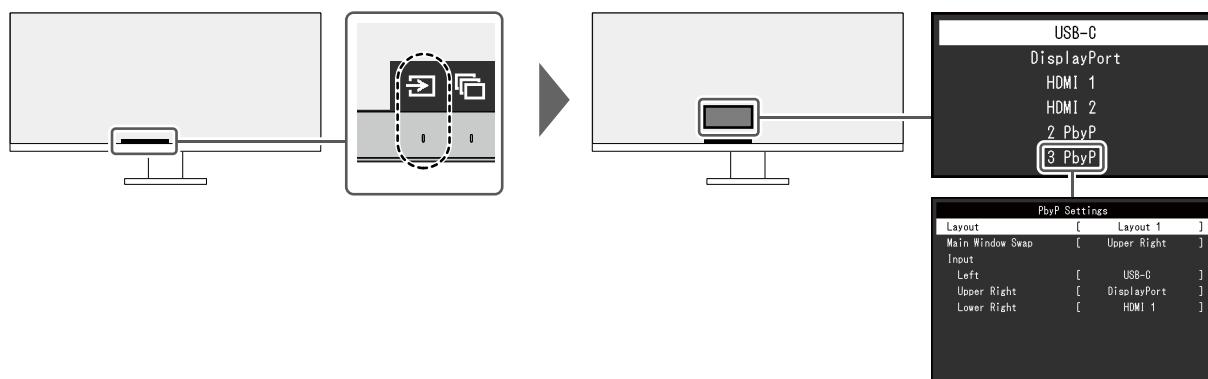

Подробную информацию о режиме PbyP см. в разделе «4-2. Использование режима PbyP» (стр. 33).

### Примечание

- Приложение «Screen InStyle» позволяет переключать входной сигнал с помощью клавиш быстрого выбора на клавиатуре.

## 2-3. Переключение режимов отображения (цветовых режимов)

В данном изделии предварительно заданы цветовые режимы для вывода изображений при его использовании в различных целях.

Переключая режим в соответствии с назначением и содержанием дисплея, возможно отображать изображения соответствующим образом.

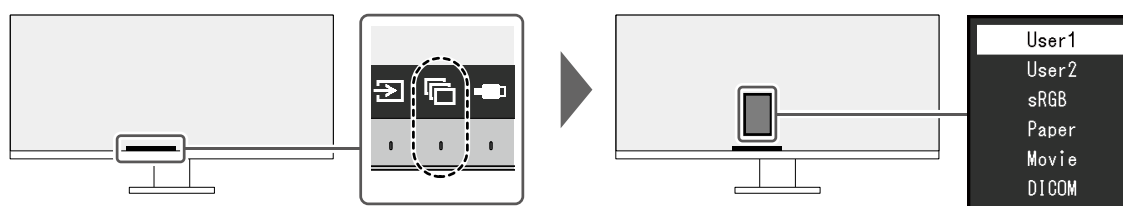

## ● Режимы отображения

Color Mode (Цветовой режим)	Назначение
User1 (Пользователь1) User2 (Пользователь2)	Выберите любой из этих режимов для настройки режима отображения, определенного пользователем.
sRGB	На устройстве с Windows выберите этот режим, чтобы отображать цвета спектра sRGB (не требуется для macOS). <b>Примечание</b> <ul style="list-style-type: none"> <li>Продукт оснащен ЖК-панелью с более широкой цветовой гаммой по сравнению со спектром sRGB.</li> </ul>
Paper (Бумага)	Этот режим использует цветовые тона и контрасты, похожие на те, которые используются для создания на бумаге эффекта печатной бумаги. Подходит для отображения изображений с таких носителей, как книги и документы.
Movie (Кино)	Этот режим ярко отображает движущиеся изображения с четкими трехмерными контурами. Подходит для воспроизведения видеоконтента.
DICOM	Выберите этот режим работы для отображения цифровых изображений медицинского назначения без дополнительной обработки в соответствии со стандартом DICOM® Part 14. <b>Внимание</b> <ul style="list-style-type: none"> <li>Использование в диагностических целях не предусмотрено.</li> </ul>

### Примечание

- Приложение «Screen InStyle» позволяет выбирать цветовой режим автоматически в зависимости от используемого программного обеспечения.
- В режиме Бумага путем изменения цветового тона и управления яркостью уменьшается количество синего света, излучаемого экраном.

## 2-4. Регулировка яркости

Яркость экрана может быть отрегулирована в зависимости от окружения установки либо личных предпочтений.

Яркость экрана регулируется изменением яркости подсветки (источник света на задней панели ЖКД).

### Значение настроек

от 0 до 100

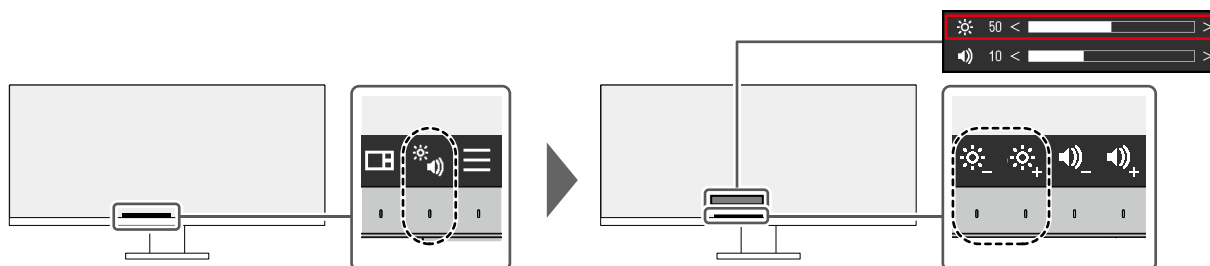

## 2-5. Регулировка громкости

Звук громкоговорителей и наушников можно настраивать по отдельности.

### Значение настроек

от 0 до 30

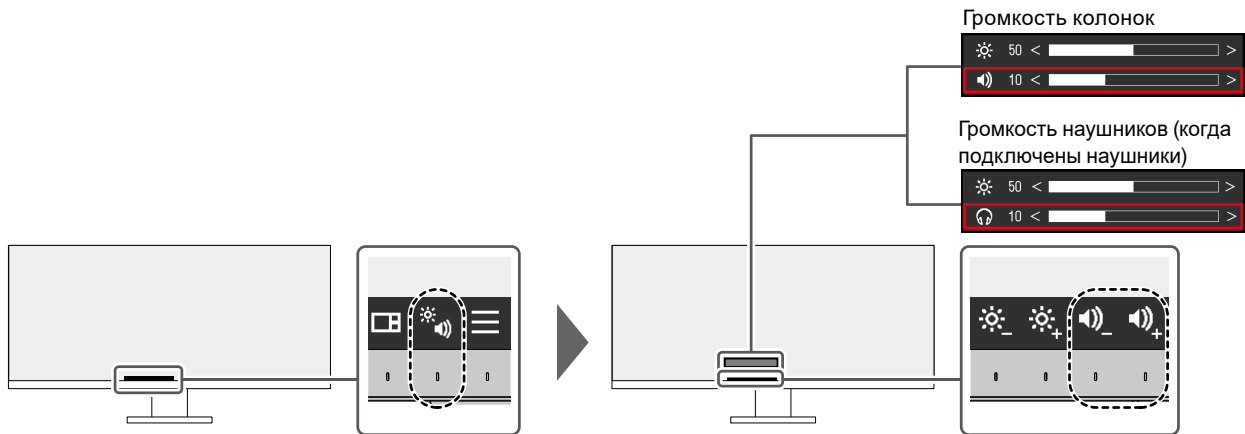

# Глава 3 Расширенные регулировки/настройки

В данном разделе описаны процедуры расширенных регулировок и настроек монитора с использованием меню настроек.

Информацию об основных функциях см. в разделе «Глава 2 Основные регулировки/настройки» (стр. 16).

## 3-1. Основные операции в меню настроек

### 1. Отображение меню

1. Прикоснитесь к любому переключателю (кроме  $\text{O}$ ).  
Отобразятся инструкции по управлению.
2. Выберите  $\text{☰}$ .  
Отобразится меню настроек.

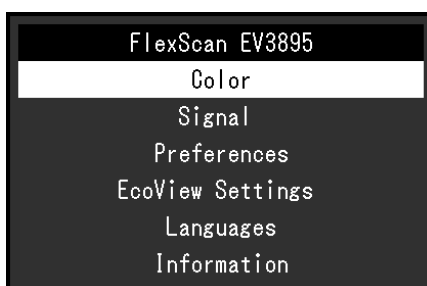

### 2. Регулировка/настройки

1. Выберите меню для регулировки/настройки с помощью  $\text{▲}$   $\text{▼}$  и выберите  $\text{☑}$ .  
Отобразится подменю.

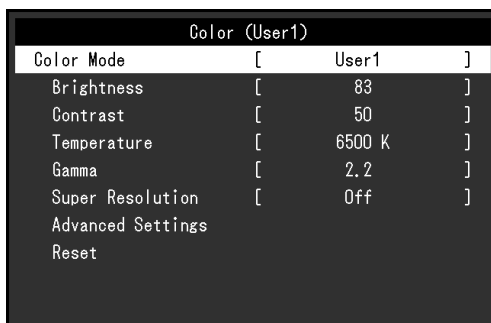

2. Выберите единицу для регулировки/настройки с помощью  $\text{▲}$   $\text{▼}$  и выберите  $\text{☑}$ .  
Будет отображено меню регулировки/настройки.



3. Выполните регулировку/настройку с помощью  $\text{▲}$   $\text{▼}$  или  $\text{◀}$   $\text{▶}$  и выберите  $\text{☑}$  для подтверждения изменений.

Отобразится подменю.

Выбор  $\text{✕}$  во время регулировки/настройки отменит регулировку/настройку и восстановит состояние, которое было до внесения изменений.

### 3. Выход

1. При неоднократном нажатии  $\text{✕}$  Меню настроек будет закрыто.

## 3-2. Функции меню настроек

### ● Регулировка цвета

Настройки цветового режима можно изменить согласно личным предпочтениям.

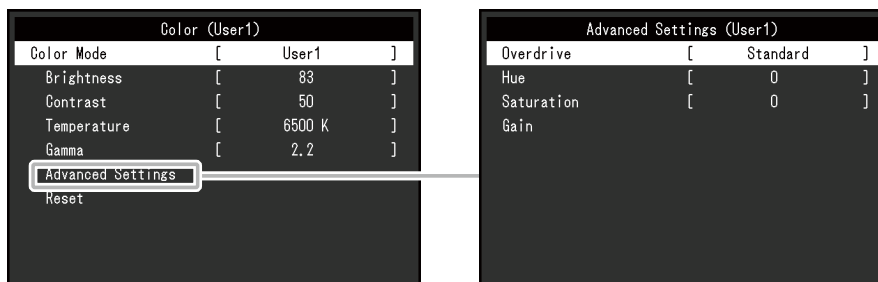

Функции, которые можно отрегулировать, зависят от цветового режима.

√: регулируется, -: не регулируется

Функция	Color Mode (Цветовой режим)				
	User1 (Пользователь1) User2 (Пользователь2)	sRGB	Paper (Бумага)	Movie (Кино)	DICOM
Brightness (Яркость)	√	√	√	√	-
Contrast (Контрастность)	√	-	-	√	-
Temperature (Температура)	√	-	√	√	-
Gamma (Гамма)	√	-	-	-	-
Super Resolution (Сверхвысокое разрешение)	√	-	√	√	-
Advanced Settings (Расширенные настройки)	Overdrive (Ускорение)	√	-	-	-
	Hue (Оттенок)	√	-	-	√
	Saturation (Насыщенность)	√	-	-	√
	Gain (Усиление)	√	-	-	-
Reset (Сброс)	√	√	√	√	-

#### Внимание

- Стабилизация экрана монитора занимает приблизительно 30 минут. После включения монитора подождите не менее 30 минут, прежде чем начать регулировку.
- Из-за различных характеристик мониторов одно и то же изображение может отличаться по цвету на разных мониторах. Точные регулировки цветопередачи следует выполнять визуально, сравнивая цвета на разных мониторах. Выполните указанную ниже процедуру, чтобы настроить и согласовать цвета на нескольких мониторах.
  1. Откройте белый экран на каждом мониторе.
  2. Используйте один из мониторов в качестве визуального ориентира для настройки параметров «Brightness (Яркость)», «Temperature (Температура)» и «Gain (Усиление)» на других мониторах.
- Если для Auto EcoView выбрано значение «On (Вкл.)», одна настройка яркости используется всеми цветовыми режимами и ее нельзя задать отдельно для каждого цветового режима.

Функция	Значение настроек	Описание
Color Mode (Цветовой режим)	User1 (Пользователь1) User2 (Пользователь2) sRGB Paper (Бумага) Movie (Кино) DICOM	Выбор требуемого режима в соответствии с применением монитора. Настройки цветового режима можно также изменить согласно личным предпочтениям. Выберите режим для регулировки и выполните регулировку с помощью соответствующих функций. <b>Примечание</b> <ul style="list-style-type: none"> <li>Для получения подробной информации по статусу регулировки каждого режима, смотри «2-3. Переключение режимов отображения (цветовых режимов)» (стр. 17).</li> </ul>
Brightness (Яркость)	от 0 до 100	Яркость экрана регулируется изменением яркости подсветки (источник света на задней панели ЖКД). <b>Примечание</b> <ul style="list-style-type: none"> <li>Если изображение слишком темное даже при установке уровня яркости 100, отрегулируйте контрастность.</li> </ul>
Contrast (Контрастность)	от 0 до 100	Яркость экрана регулируется изменением уровня видеосигнала. <b>Примечание</b> <ul style="list-style-type: none"> <li>При уровне контрастности 50 отображаются все градации цвета.</li> <li>При настройке монитора рекомендуется до выполнения регулировки контрастности настроить яркость без потери градаций.</li> <li>Выполняйте регулировку контрастности в следующих случаях. <ul style="list-style-type: none"> <li>Если изображение слишком темное даже при установке уровня яркости 100 (установите уровень контрастности, превышающий 50).</li> </ul> </li> </ul>
Temperature (Температура)	Off (Выкл.) От 4000 К до 10000 К (с шагом 500 К, включая 9300 К.)	Регулировка цветовой температуры. Цветовая температура обычно используется для выражения цвета «Белый» и/или «Черный» в числовом значении. Значение выражено в градусах «К» (Кельвина). Экран становится красноватым при низкой цветовой температуре и синеватым — при высокой температуре. Это похоже на изменение цвета пламени в зависимости от температуры. Для каждого значения настройки цветовой температуры предварительно установлено значение усиления. <b>Примечание</b> <ul style="list-style-type: none"> <li>Доступные значения в единицах «К» являются базовыми.</li> <li>Функция «Gain (Усиление)» позволяет выполнять более сложные регулировки.</li> <li>При выборе значения «Off (Выкл.)» изображение отображается с предварительно заданным для ЖК-панели цветом (Gain (Усиление): 100 для каждого канала RGB).</li> <li>При изменении усиления значение цветовой температуры изменяется на «Off (Выкл.)».</li> </ul>

Функция		Значение настроек	Описание
Gamma (Гамма)		1,8 2,0 2,2 2,4	<p>Регулировка гаммы.</p> <p>В то время, как яркость монитора зависит от уровня видео входного сигнала, коэффициент изменения не прямо пропорционален входному сигналу. Поддержание баланса между сигналом ввода и яркостью монитора определяется как «Gamma correction».</p> <p><b>Примечание</b></p> <ul style="list-style-type: none"> <li>• Если для цветового режима выбрано «sRGB», для значения гаммы будет отображено «sRGB».</li> <li>• Если выбран цветовой режим «Paper (Бумага)», отображается значение гаммы «Paper (Бумага)».</li> <li>• Если выбран цветовой режим «DICOM», отображается значение гаммы «DICOM».</li> </ul>
Super Resolution (Сверхвысокое разрешение)		Off (Выкл.) 1 2	<p>Уменьшение размытости изображения путем улучшения его контура. Выбрать «1» или «2» (контуры улучшены относительно «1») в зависимости от личных предпочтений.</p>
Advanced Settings (Расширенные настройки)	Overdrive (Ускорение)	Off (Выкл.) On (Вкл.)	<p>Эта функция позволяет установить уровень перенапряжения, основываясь на использовании монитора. Задержка показа изображений может быть снижена включением «On (Вкл.)» при отображении движущихся изображений.</p> <p><b>Примечание</b></p> <ul style="list-style-type: none"> <li>• В зависимости от разрешения дисплея настройки «Picture Expansion (Растяжение изображения)» (стр. 25), насыщение может быть установлено на «Off (Выкл.)».</li> </ul>
	Hue (Оттенок)	от -50 до 50	<p>Регулировка оттенка.</p> <p><b>Примечание</b></p> <ul style="list-style-type: none"> <li>• Использование этой функции может ограничить отображение некоторых градаций цвета.</li> </ul>
	Saturation (Насыщенность)	от -50 до 50	<p>Регулировка насыщенности цвета.</p> <p><b>Примечание</b></p> <ul style="list-style-type: none"> <li>• Использование этой функции может ограничить отображение некоторых градаций цвета.</li> <li>• При минимальном значении (-50) изображение становится монохромным.</li> </ul>
	Gain (Усиление)	от 0 до 100	<p>Яркость красного, зеленого и синего цветовых компонентов называется «Gain (усиление)». Оттенок «белого» можно изменить с помощью регулировки усиления.</p> <p><b>Примечание</b></p> <ul style="list-style-type: none"> <li>• Использование этой функции может ограничить отображение некоторых градаций цвета.</li> <li>• Значение усиления меняется в зависимости от цветовой температуры.</li> <li>• При изменении усиления значение цветовой температуры изменяется на «Off (Выкл.)».</li> </ul>
	Reset (Сброс)	-	Сброс значений регулировки цвета для текущего выбранного режима до значений по умолчанию.

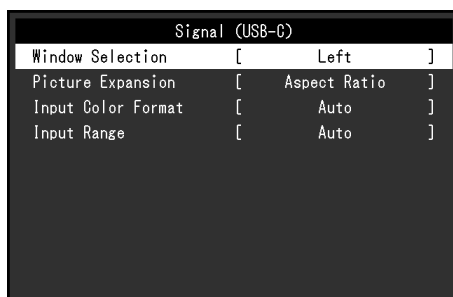

## ● Настройки сигнала

Задайте информацию о входном сигнале, такую как размер экрана и цветовой формат.



Функция	Значение настроек	Описание
Window Selection (Выбор окна)	Left (Слева) Right (Справа) Center (В центре) Upper Left (Слева сверху) Upper Right (Справа сверху) Lower Left (Слева снизу) Lower Right (Справа снизу)* <sup>1</sup>	Выберите окно для изменения "Настроек сигнала", применимых во время отображения PbyP. Подробности о расположении окон в режиме PbyP см. в разделе «4-2. <a href="#">Использование режима PbyP</a> » (стр. 33). <b>Примечание</b> <ul style="list-style-type: none"><li>• Доступно только при отображении в режиме PbyP.</li><li>• Если подходящий сигнал не введен, значение настроек не может быть выбрано.</li></ul>

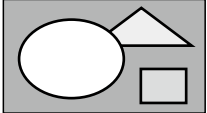
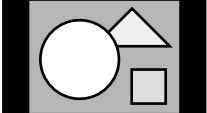

Функция	Значение настроек	Описание
Picture Expansion (Растяжение изображения)	Auto (Автоматически) *2 Full Screen (Полный экран) Aspect Ratio (Соотношение сторон) Dot by Dot (Точка за точкой)	<p>Размер экрана отображения монитора может быть изменен.</p> <ul style="list-style-type: none"> <li>• «Auto (Автоматически)» Монитор автоматически изменяет размер области отображения на экране в соответствии с информацией о соотношении сторон и разрешении, поступающей с ПК.</li> <li>• «Full Screen (Полный экран)» Изображения растягиваются на весь экран. Поскольку не сохраняется соотношение сторон, в некоторых случаях возможно искажение изображений.</li> <li>• «Aspect Ratio (Соотношение сторон)» Изображения увеличиваются на весь экран без изменения соотношения сторон. Поскольку сохраняется соотношение сторон, возможно появление черных горизонтальных или вертикальных полос по краям.</li> <li>• «Dot by Dot (Точка за точкой)» Отображает изображение при настроенном разрешении либо размере, указанном сигналом ввода.</li> </ul> <p><b>Примечание</b></p> <ul style="list-style-type: none"> <li>• Пример настроек <ul style="list-style-type: none"> <li>- Full Screen (Полный экран) </li> <li>- Aspect Ratio (Соотношение сторон) </li> <li>- Dot by Dot (Точка за точкой) (входной сигнал) </li> </ul> </li> </ul>

\*1 Выбираемые значения зависят от расположения окон (layout)

\*2 Доступно только при использовании входа HDMI

Функция	Значение настроек	Описание
Input Color Format (Входной формат цвета)	Auto (Автоматически) YUV 4:2:2 *1 YUV 4:4:4 *1 YUV *2 RGB	Установка формата цвета входного сигнала. Попробуйте изменить эту настройку, если неправильно отображаются цвета.
Input Range (Диапазон входного сигнала)	Auto (Автоматически) Full (Полный) Limited (Ограничен)	<p>В зависимости от типа устройства воспроизведения видео, уровни черно-белого видеосигнала, выводимого на монитор, могут быть ограничены. Такой тип сигнала имеет название «Ограниченный диапазон». И наоборот, неограниченные сигналы имеют название «Полный диапазон».</p> <ul style="list-style-type: none"> <li>• «Auto (Автоматически)» Диапазон яркости входного сигнала определяется автоматически и отображается соответствующим образом (рекомендуемая настройка). В зависимости от типа устройства воспроизведения видео, монитор может не определять ограниченный и полный диапазоны. В таких случаях для корректного отображения следует выбирать параметр «Full (Полный)» или «Limited (Ограничен)».</li> <li>• «Full (Полный)» Следует выбирать в случае сигналов полного диапазона. В случае нарушения черного и белого цветов данное значение настройки позволит получить корректное отображение.</li> <li>• «Limited (Ограничен)» Следует выбирать в случае сигналов ограниченного диапазона. Выбор данного значения настройки позволяет увеличивать диапазон выходного сигнала от 0 до 255 для получения корректного отображения, если черный цвет слишком бледный, а белый — тусклый.</li> </ul> <p><b>Примечание</b></p> <ul style="list-style-type: none"> <li>• При выборе «YUV» в параметре «Input Color Format (Входной формат цвета)» автоматически устанавливается настройка «Limited (Ограничен)». Кроме того, если выбран параметр «Auto (Автоматически)» и монитор распознает входной цветовой формат как YUV, автоматически устанавливается значение «Limited (Ограничен)».</li> </ul>

\*1 Доступно только при использовании входа HDMI



\*2 Действительно только для входа DisplayPort или USB-C

## ● Предпочтительные настройки

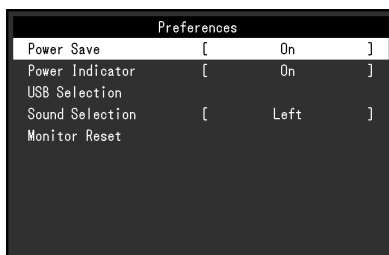
Настройки монитора можно сконфигурировать в соответствии с условиями эксплуатации или личными предпочтениями.

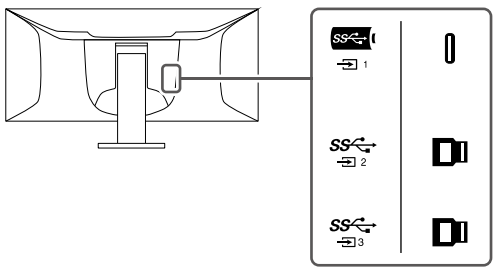
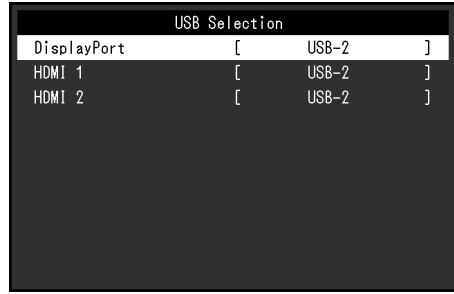

Функция	Значение настроек	Описание
Power Save (Энергосбережение)	On (Вкл.) Off (Выкл.)	<p>Монитор может быть настроен таким образом, чтобы переходить в режим энергосбережения в зависимости от состояния ПК.</p> <p>Монитор переходит в режим энергосбережения приблизительно через 15 секунд после прекращения обнаружения входного сигнала.</p> <p>Когда монитор переходит в режим энергосбережения, изображения не выводятся на экран и отсутствует звук.</p> <ul style="list-style-type: none"> <li>Выход из режима энергосбережения <ul style="list-style-type: none"> <li>Нажмите переключатели (кроме ) на передней панели монитора</li> <li>Монитор автоматически выполнит выход из режима энергосбережения при получении входного сигнала</li> </ul> </li> </ul> <p><b>Примечание</b></p> <ul style="list-style-type: none"> <li>За 5 секунд до перехода в режим энергосбережения отображается сообщение о предстоящем переходе.</li> <li>Для отображения PbyP, если нет входного сигнала для всех подключенных компьютеров, монитор переходит в режим энергосбережения.</li> <li>Когда монитор не используется, можно полностью выключить питание, отключив монитор от электрической сети, например, вынув вилку из розетки.</li> <li>Когда для параметра «Compatibility Mode» (стр. 39) установлено значение «On», даже если монитор переходит в режим энергосбережения, устройства, подключенные к выходному порту USB, будут работать. Поэтому энергопотребление монитора зависит от подключенных устройств даже в режиме энергосбережения.</li> </ul>
Power Indicator (Индикатор питания)	On (Вкл.) Off (Выкл.)	Индикатор питания (белый) может быть выключен в нормальном рабочем режиме.

Функция		Значение настроек	Описание
USB Selection (Выбор USB)	DisplayPort HDMI 1 HDMI 2	USB-1 (USB-C) USB-2 USB-3	<p>Если два или три компьютера подключены к одному монитору, можно связать входные сигналы с входными портами USB. Подробнее см. в разделе «4-3. Соединение входного сигнала и порта USB» (стр. 36).</p> <p>Совместимость значений настроек и портов USB следующая.</p> <p>USB-1 (USB-C) : Разъем USB-C (входной) </p> <p>USB-2 : Разъем USB-B (входной) </p> <p>USB-3 : Разъем USB-B (входной) </p>  <p><b>Примечание</b></p> <ul style="list-style-type: none"> <li>В настройках по умолчанию режим «USB-2» установлен для всех входных сигналов. Измените настройки так, чтобы они не накладывались.</li> </ul>  <ul style="list-style-type: none"> <li>Когда вы хотите изменить настройки, и к монитору подключен накопитель, например память USB, выполняйте изменение настроек только после извлечения данного накопителя. Если этого не сделать, то может произойти потеря или повреждение данных.</li> <li>Вы не можете изменить раскладку клавиатуры.</li> </ul>
Sound Selection (PbyP) (Выбор звука (PbyP))		Left (Слева) Right (Справа) Upper Right (Справа сверху) Lower Right (Справа снизу) Upper Left (Слева сверху) Lower Left (Слева снизу) Center (В центре)*1	<p>Выберите аудио устройство для вывода звука в режиме отображения PbyP. Подробности о расположении окон в режиме PbyP см. в разделе «4-2. Использование режима PbyP» (стр. 33).</p> <p><b>Примечание</b></p> <ul style="list-style-type: none"> <li>Доступно только при отображении в режиме PbyP.</li> </ul>

Функция	Значение настроек	Описание
Monitor Reset (Сброс настроек монитора)	-	Восстановление значений по умолчанию для всех настроек, кроме следующих. <ul style="list-style-type: none"> <li>• Настройки меню «Administrator Settings»</li> <li>• Настройки отображения PbyP</li> <li>• «USB Selection (Выбор USB)» в меню «Preferences (Параметры)»</li> </ul>

\*1 Выбираемые значения зависят от расположения окон (layout)

## ● Настройки EcoView

Этот монитор оборудован функциями EcoView для того, чтобы предоставить пользователям возможность экономить энергию.

Если используется функция Auto EcoView, которая является одной из функций EcoView, яркость экрана устанавливается автоматически в соответствии с окружающим освещением.

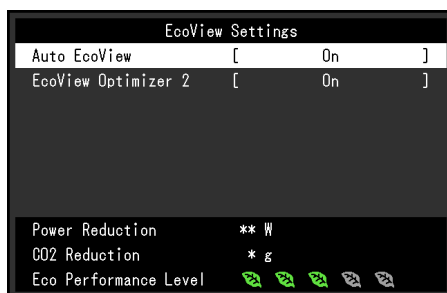

Функция	Значение настроек	Описание
Auto EcoView	On (Вкл.) Off (Выкл.)	<p>Датчик внешней освещенности, расположенный в передней части монитора, определяет яркость окружающего освещения для автоматической регулировки яркости экрана до комфортного уровня с помощью функции Auto EcoView. Расход электроэнергии при использовании подсветки может быть сокращен, если отрегулировать яркость до соответствующего уровня.</p> <p>Данная функция также позволяет избежать усталости и напряжения глаз, причиной которых служит слишком яркий либо слишком темный экран.</p> <p><b>Примечание</b></p> <ul style="list-style-type: none"> <li>• При использовании функции Auto EcoView следите за тем, чтобы не был закрыт датчик внешней освещенности, расположенный внизу монитора.</li> <li>• Даже если для Auto EcoView установлено значение «On (Вкл.)» «Brightness (Яркость)» можно изменить в разделе Цвет в соответствии с вашими предпочтениями. Характер изменения яркости функцией Auto EcoView также зависит от установленного значения.</li> <li>• При выборе для цветового режима значения «DICOM» настройка функции Auto EcoView переключается на «Off (Выкл.)».</li> </ul>
EcoView Optimizer 2 (Оптимизатор EcoView 2)	On (Вкл.) Off (Выкл.)	<p>Монитор автоматически регулирует яркость экрана в зависимости от уровня белого входного сигнала. Данная функция позволяет сократить потребление электроэнергии при поддержании яркости, определяемой входным сигналом.</p> <p><b>Примечание</b></p> <ul style="list-style-type: none"> <li>• Настройка переключается на «Off (Выкл.)» в следующих случаях: <ul style="list-style-type: none"> <li>- Если для цветового режима выбрано значение «Movie (Кино)» или «DICOM»</li> <li>- При использовании дисплея PbyP</li> </ul> </li> <li>• Если установлено значение «On (Вкл.)», может измениться отображение бледных цветов. Если вас это беспокоит, установите для данной функции значение «Off (Выкл.)».</li> </ul>

#### Примечание

- Уровень энергосбережения (показатели Снижение энергопотребления, Снижение CO<sub>2</sub> и Уровень экологичности) можно посмотреть в меню Настройки EcoView. Чем больше количество светящихся индикаторов, которыми представлен показатель Уровень экологичности, тем более высокий уровень энергосбережения достигнут.
  - Снижение энергопотребления: сокращение электроэнергии, используемой для подсветки, в результате регулировки яркости.
  - Снижение CO<sub>2</sub>: означает приблизительное снижение выбросов CO<sub>2</sub> при использовании монитора в течение 1 часа, полученное путем преобразования показателя Снижение энергопотребления.
- Числовое значение является результатом расчетов, основанных на настройках по умолчанию (0,000555t -CO<sub>2</sub>/кВтч), определенных Декретом министерства Японии (2006, Министерство экономики, торговли и промышленности, Министерство охраны окружающей среды, статья 3 Гражданского кодекса), и может варьироваться в зависимости от страны и года.

## ● Language

Можно выбрать язык для меню и сообщений.

### Значение настроек

Английский, Немецкий, Французский, Испанский, Итальянский, Шведский, Японский, упрощенный китайский, традиционный китайский



#### Внимание

- Язык меню «Administrator Settings» изменить невозможно.

## ● Информация

Можно просмотреть информацию о мониторе (название модели, серийный номер (S/N), версию встроенного ПО, продолжительность использования) и сведения о формате входного сигнала.

Пример: • Отображение одного окна

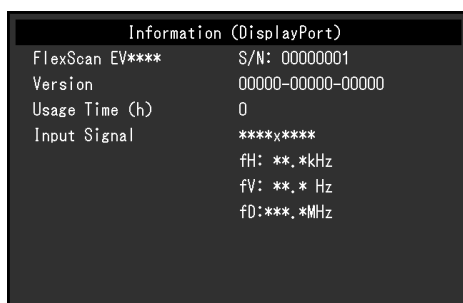

• Отображение PbyP

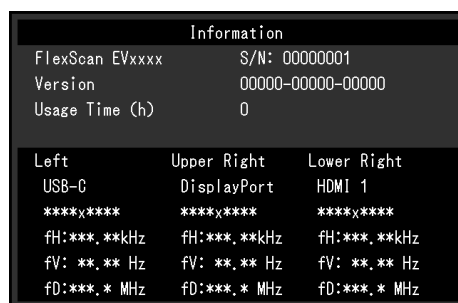

# Глава 4 Подключение нескольких компьютеров

## 4-1. Подключение нескольких ПК

Этот продукт может быть подключен к множественным компьютерам и позволяет вам переключать соединения для отображения.

### ● Примеры соединений

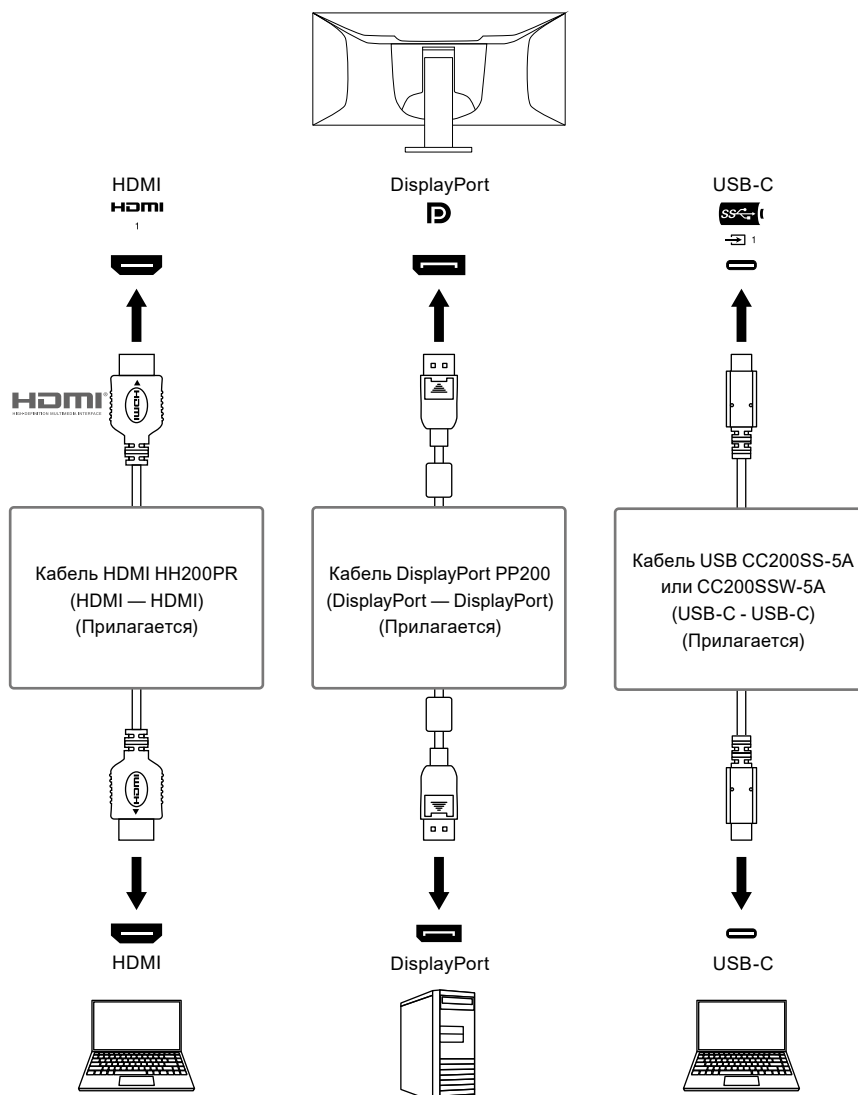

#### Примечание

- Вы можете выбрать входной сигнал для отображения с помощью переключателя (🔘) на передней панели монитора. Подробную информацию см. в разделе «2-2. Переключение сигналов ввода» (стр. 17).
- Данное изделие автоматически распознает разъем, через который поступает сигнал ПК, и выводит на экран соответствующее изображение. Подробную информацию см. в разделе «Auto Input Detection» (стр. 39).



## 4-2. Использование режима PbyP

Если выбрать PbyP отображение и ввести несколько сигналов в монитор, то можно отобразить несколько окон рядом с друг другом. На одном экране могут быть отображены максимум три окна, так чтобы не была нужна смена сигналов, что увеличивает производительность. Сочетание сигналов также может быть изменено.

### ● PbyP Settings (Настройки PbyP)

#### Отображение в два окна (2 PbyP)

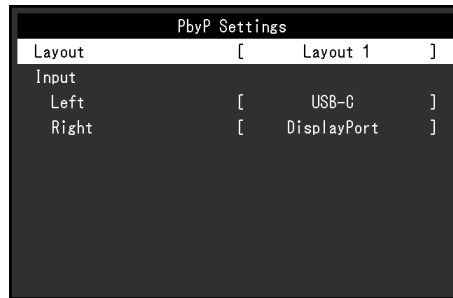

Layout 1 (Расположение окон №1)

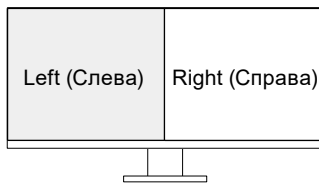

Layout 2 (Расположение окон №2)

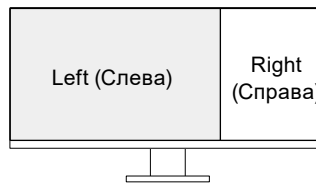

Layout 3 (Расположение окон №3)

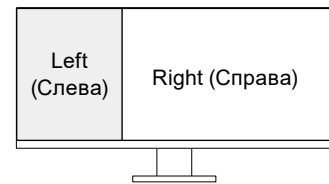

Функция		Значение настроек	Описание
Layout (Расположение окон)		Layout 1 (Расположение окон №1) Layout 2 (Расположение окон №2) Layout 3 (Расположение окон №3)	Выберите расположение окон.
Input (Вход)	Left (Слева) Right (Справа)	USB-C DisplayPort HDMI 1 HDMI 2	Выберите входной сигнал для каждого окна.

## Отображение в три окна (3 PbyP)

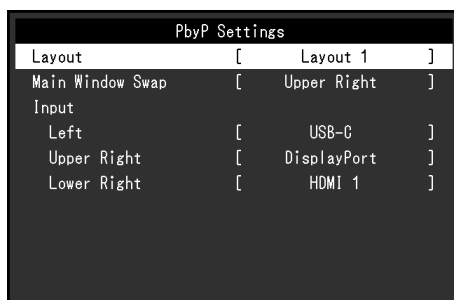

Layout 1 (Расположение окон №1)



Layout 2 (Расположение окон №2)

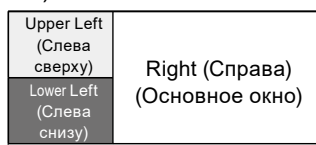

Layout 3 (Расположение окон №3)



Функция		Значение настроек	Описание
Layout (Расположение окон)		Layout 1 (Расположение окон №1) Layout 2 (Расположение окон №2) Layout 3 (Расположение окон №3)	Выберите расположение окон.
Main Window Swap (Смена основного окна)		Upper Left (Слева сверху) Upper Right (Справа сверху) Lower Left (Слева снизу) Lower Right (Справа снизу)*1	Выберите окно, которое станет основным. Подробнее см. в разделе <a href="#">«Смена основного окна в режиме трех окон» (стр. 35)</a> . <b>Примечание</b> • Не подходит для Layout 3 (Расположение окон №3).
Input (Вход)	Upper Left (Слева сверху) Upper Right (Справа сверху) Lower Left (Слева снизу) Lower Right (Справа снизу) Left (Слева) Right (Справа) Center (В центре)*1	USB-C DisplayPort HDMI 1 HDMI 2	Выберите входной сигнал для каждого окна.

\*1 Названия предметов зависят от расположения окон.

## ● Смена основного окна в режиме трех окон

При выборе 3 PbyP отображения (три окна), вы можете менять основное окно с помощью переключателя () на передней панели монитора.

- Когда «Upper Right (Справа сверху)» выбрано для «Main Window Swarp (Смены основного окна)»

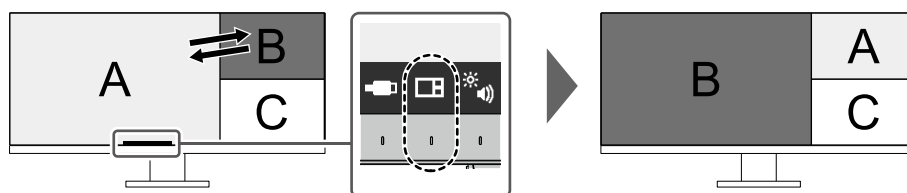

- Когда «Lower Right (Справа снизу)» выбрано для «Main Window Swarp (Смены основного окна)»

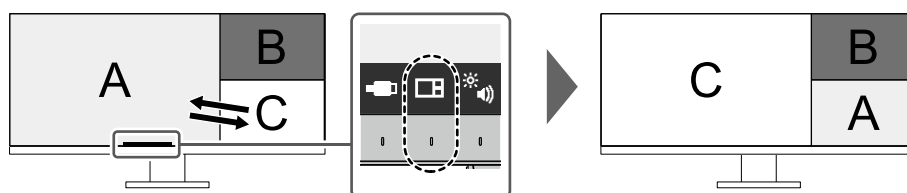

- Когда «Upper Left (Слева сверху)» выбрано для «Main Window Swarp (Смены основного окна)»

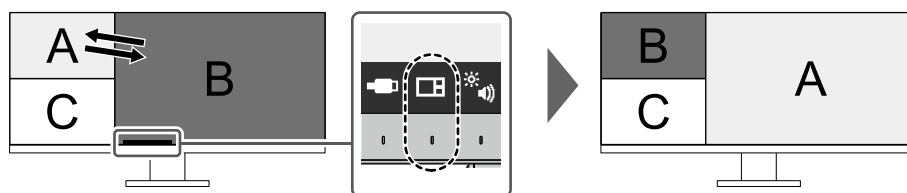

- Когда «Lower Left (Слева снизу)» выбрано для «Main Window Swarp (Смены основного окна)»

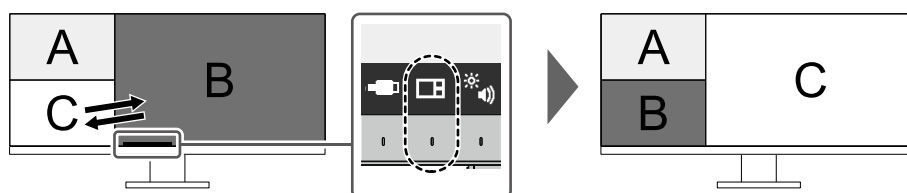

### Примечание

- Когда соединение USB-C и соединение USB-B используются одновременно, смена основного окна приводит к временному отключению сигнала USB. Если к монитору подключено запоминающее устройство, такое как USB-накопитель, меняйте окно только после извлечения запоминающего устройства. Проводная локальная сеть, используемая через соединение USB-C, также временно отключается ([стр. 51](#)).

## 4-3. Соединение входного сигнала и порта USB

Если два или три компьютера подключены к одному монитору, можно связать входные сигналы с входными портами USB. Это позволяет подключать устройства USB, такие как мышь и клавиатура, к монитору и использовать их с нескольких компьютеров.

### ● Пример подключения

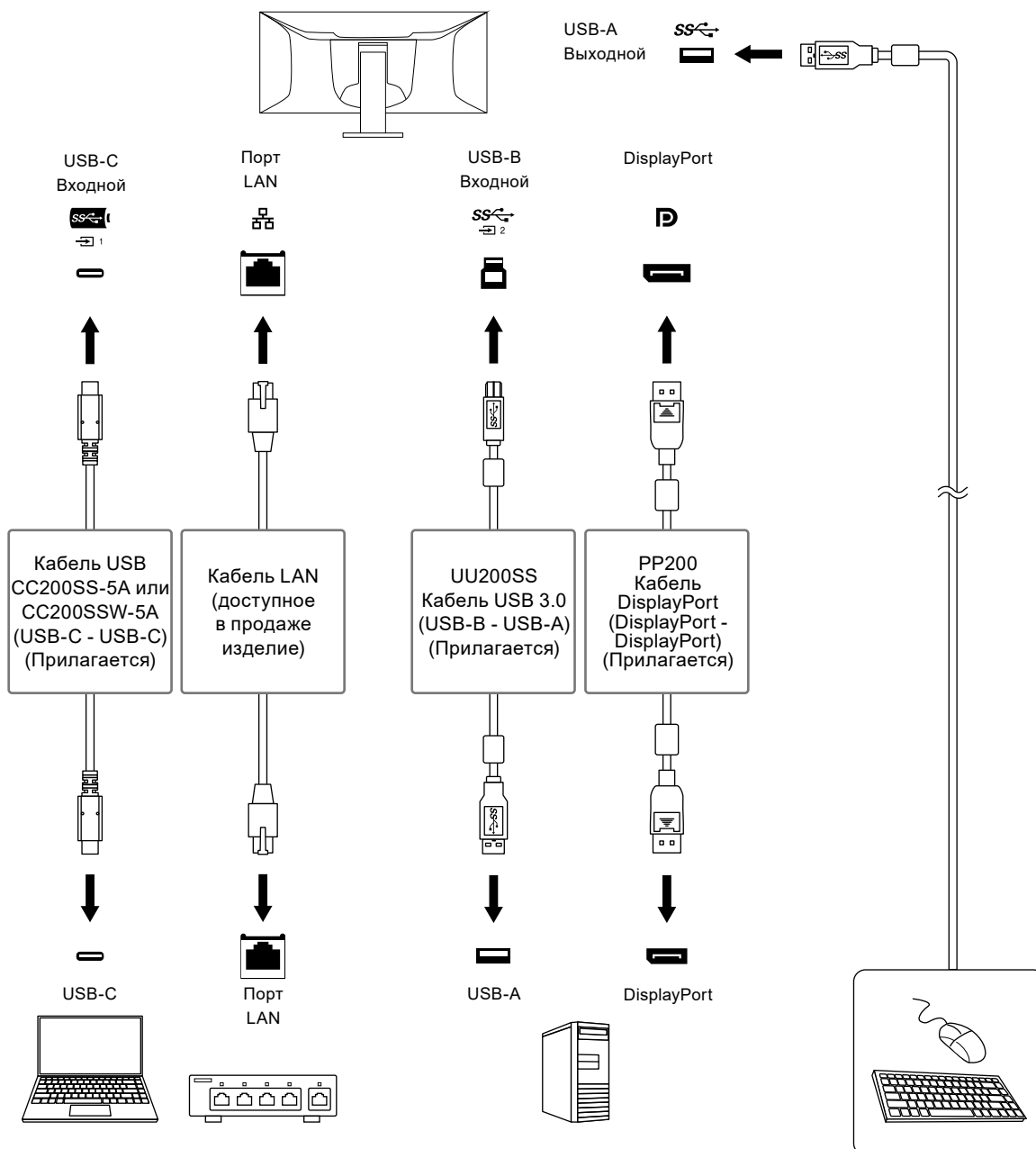

### 1. Связывание

См. раздел «USB Selection (Выбор USB)» (стр. 28), чтобы связать входной порт USB с входным сигналом.

## 2. Переключение портов USB

Используйте один из следующих способов переключения входного порта USB.

### ● Измените входной сигнал.

Входной порт USB переключается автоматически.

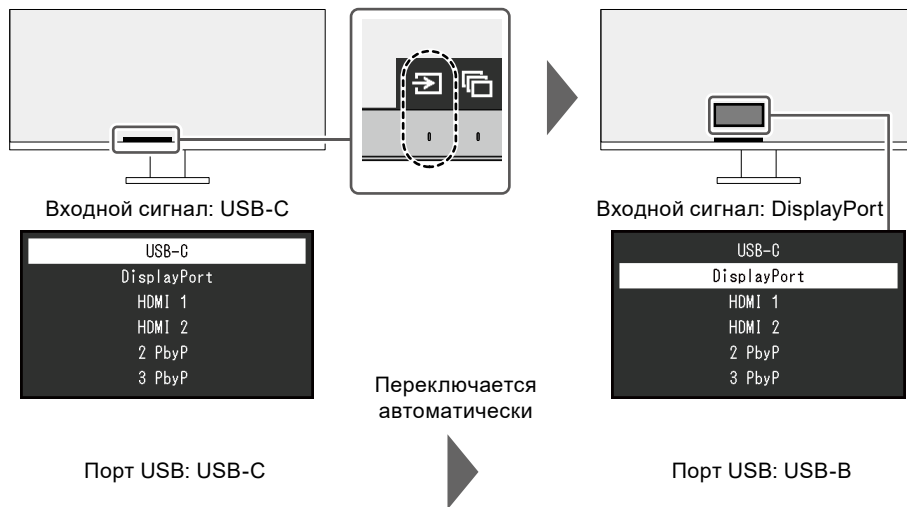

### ● Если в режиме PbyP отображается несколько входных сигналов, используйте переключатель (🔍) на передней панели монитора для переключения входных портов USB.

1. Когда вы нажимаете на переключатель (🔍), рамка будет отображена вокруг одного окна.

Порт USB, соединенный с сигналом для этого окна, будет включен.

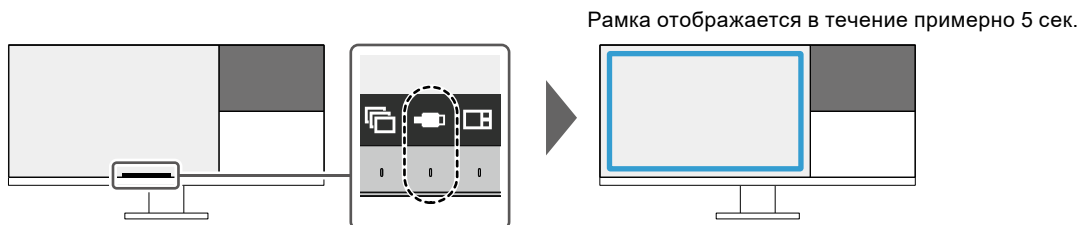

2. Каждый раз, когда вы нажимаете переключатель (🔍), рамка движется по часовой стрелке.

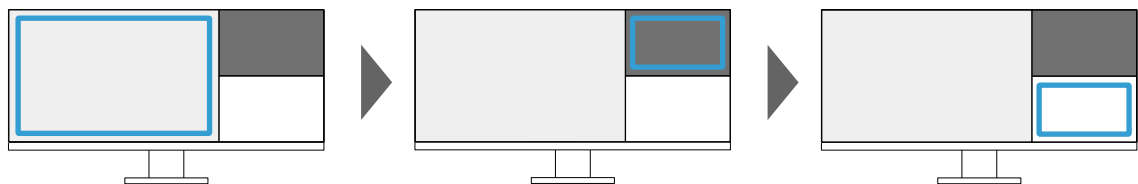

#### Примечание

- Когда подключен только один порт USB, этот порт будет активирован. Рамка также отображается вокруг окон без соединения USB, но настройки к ним применены не будут.
- Даже если произошла смена основного окна во время отображения трехоконного PbyP, включенный порт USB остается на основном окне.

#### Примечание



- Когда соединение USB-C и соединение USB-B используются одновременно, переключение входного сигнала или входного порта USB приводит к временному отключению сигнала USB. Если к монитору подключено запоминающее устройство, такое как USB-накопитель, переключайте порт только после извлечения запоминающего устройства. Проводная локальная сеть, используемая через соединение USB-C, также временно отключается (стр. 51).

# Глава 5 Настройки администратора

В данном разделе описана настройка работы монитора с помощью меню «Administrator Settings».

## 5-1. Основные операции в меню «Administrator Settings»

### 1. Отображение меню

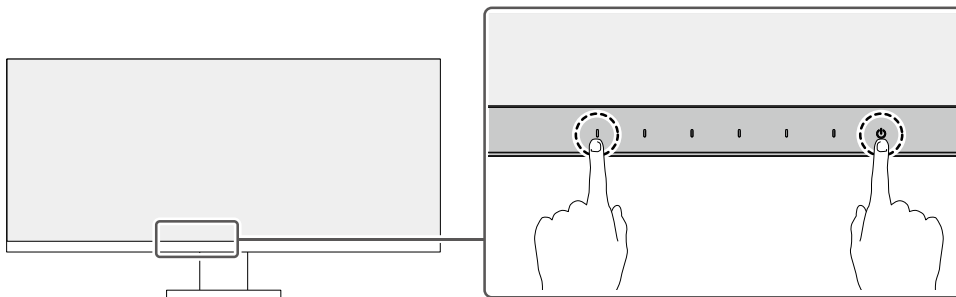

1. Прикоснитесь к  для выключения монитора.
2. Касаясь крайнего левого переключателя, прикоснитесь к переключателю  в течение не менее 2 секунд, чтобы включить монитор.



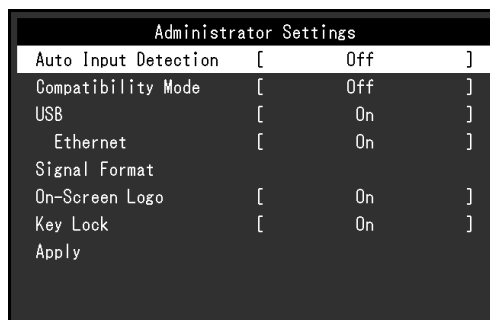



Отобразится меню «Administrator Settings».

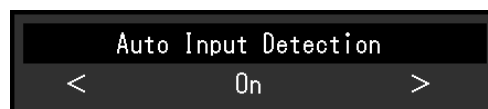

### 2. Настройка

1. Выберите единицу для настройки с помощью   и выберите .
- Будет отображено меню регулировки/настройки.



2. Настройте с помощью   и выберите .
- Появится меню «Administrator Settings».

### 3. Подтверждение и выход

1. Выберите «Apply (Применить)», а затем .
- Настройки применяются и выполняется выход из меню «Administrator Settings».

#### Внимание

- Язык (английский) меню «Administrator Settings» изменить невозможно.

## 5-2. Функции меню «Administrator Settings»

Administrator Settings		
Auto Input Detection	[	Off ]
Compatibility Mode	[	Off ]
USB	[	On ]
Ethernet	[	On ]
Signal Format		
On-Screen Logo	[	On ]
Key Lock	[	On ]
Apply		

Функция	Значение настроек	Описание
Auto Input Detection	On Off	<p>Эта функция автоматически распознает разъем, через который подается сигнал ПК, и соответствующим образом выводит изображение на экран.</p> <ul style="list-style-type: none"> <li>• «On» Если монитор подключен к нескольким ПК, то при отсутствии сигнала от одного из ПК или при переключении ПК в режим энергосбережения происходит автоматическое переключение с одного разъема на другой, на который поступает входной сигнал.</li> <li>• «Off» Данное значение используется при выборе входных сигналов вручную. В этом случае вы можете выбрать входной сигнал для отображения с помощью переключателя (⏏) на передней панели монитора. Для получения более подробной информации см. «2-2. Переключение сигналов ввода» (стр. 17).</li> </ul> <p><b>Примечание</b></p> <ul style="list-style-type: none"> <li>• Не работает в режиме PbyP.</li> <li>• После включения расположенного сзади выключателя основного питания данное изделие автоматически распознает разъем, на который поступает сигнал с ПК, и изображения выводятся на экран независимо от того, включена или выключена эта функция.</li> <li>• Если для данной функции установлено значение «On», монитор переходит в режим энергосбережения только при отсутствии сигналов от обоих ПК.</li> </ul>
Compatibility Mode	On Off	<p>Во избежание описанного далее установите для этой функции значение «On».</p> <ul style="list-style-type: none"> <li>• При выключении/включении монитора или его выходе из режима энергосбережения смещается положение окон и значков.</li> <li>• Даже при использовании мыши или клавиатуры компьютер не выходит из сна.</li> <li>• Когда выключено питание монитора, устройство, подключенное к нисходящему порту USB, не работает или питание не подается на подключенное устройство.</li> <li>• Когда питание монитора выключено, питание не подается на устройства, подключенные к разъему USB-C.</li> </ul>



Функция		Значение настроек	Описание
USB		On Off	<p>Можно переключаться между включением и выключением порта USB монитора.</p> <ul style="list-style-type: none"> <li>«On» Включает порт USB. Если используются следующие функции, установите для этой функции значение «On». <ul style="list-style-type: none"> <li>- Вывод видеосигналов с помощью USB-C</li> <li>- Функция док-станции</li> <li>- USB Power Delivery</li> <li>- Screen InStyle (управление монитором)</li> </ul> </li> <li>«Off» Отключает порт USB, чтобы периферийные устройства USB были недоступны.</li> </ul> <p><b>Примечание</b></p> <ul style="list-style-type: none"> <li>Если зажать переключатель слева на три секунды или более в состоянии, когда меню не отображается, можно изменить значение параметра с «Off» на «On». Данную операцию нельзя использовать для изменения с «On» на «Off».</li> </ul>
Ethernet		On Off	<p>Можно переключаться между включением и выключением LAN-порта монитора.</p> <ul style="list-style-type: none"> <li>«On» Включает порт LAN и позволяет подключаться по сети к компьютеру через USB-C.</li> <li>«Off» Отключает LAN-порт.</li> </ul> <p><b>Примечание</b></p> <ul style="list-style-type: none"> <li>Если для параметра «USB» установлено значение «Off», эта настройка недоступна.</li> </ul>
Signal Format	USB-C	WQHD+ 60Hz / USB2.0 WQHD+ 30Hz / USB3.1	<p>Можно переключиться на тот тип сигнала, который может быть отображен на мониторе.</p> <p>Если входной сигнал не отображается или если изображение отображается некорректно, попробуйте изменить эту настройку.</p> <p><b>Примечание</b></p> <ul style="list-style-type: none"> <li>Настройка «USB-C (USB-C)» переключаются между приоритетом сигнала отображения «WQHD+ 60Hz / USB2.0 (WQHD+ 60 Гц / USB2.0)» и приоритетом скорости USB «WQHD+ 30Hz / USB3.1». «WQHD+ 60Hz / USB2.0» является настройкой по умолчанию с максимальной скоростью передачи данных USB 480 Мбит/с.</li> </ul>
	DisplayPort	Version 1.1 Version 1.2	
	HDMI 1 HDMI 2	WQHD+ 60Hz WQHD+ 30Hz	
On-Screen Logo		On Off	<p>При включении монитора на экран выводится логотип EIZO.</p> <p>Если для данной функции выбрано значение «Off», логотип EIZO на экран не выводится.</p>



Функция	Значение настроек	Описание
Key Lock	Off Menu All	<p>Чтобы предотвратить внесение изменений в настройки, можно заблокировать переключатели управления на передней панели монитора.</p> <ul style="list-style-type: none"> <li>• «Off» (значение по умолчанию) Включение всех переключателей.</li> <li>• «Menu» Блокировка переключателя .</li> <li>• «All» Блокировка всех переключателей, кроме выключателя питания.</li> </ul>

# Глава 6 Поиск и устранение неисправностей

## 6-1. Отсутствует изображение

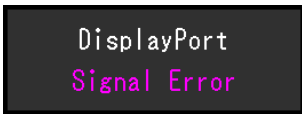
Проблема	Причина и действия по устранению
<b>1. Отсутствует изображение</b> <ul style="list-style-type: none"><li>• Не светится индикатор питания.</li></ul>	<ul style="list-style-type: none"><li>• Проверьте правильность подключения шнура питания.</li><li>• Включите расположенный сзади монитора выключатель основного питания.</li><li>• Прикоснитесь к переключателю .</li><li>• Выключите расположенный сзади монитора выключатель основного питания и через несколько минут снова включите его.</li></ul>
<ul style="list-style-type: none"><li>• Индикатор питания горит белым цветом.</li></ul>	<ul style="list-style-type: none"><li>• В меню настроек увеличьте значение параметра «Brightness (Яркость)», «Contrast (Контрастность)» или «Gain (Усиление)» (см. «<a href="#">Регулировка цвета</a>» (стр. 21)).</li></ul>
<ul style="list-style-type: none"><li>• Индикатор питания горит оранжевым цветом.</li></ul>	<ul style="list-style-type: none"><li>• Переключите входной сигнал.</li><li>• В меню «Administrator Settings» установите для параметра «Compatibility Mode» значение «On» (см. «<a href="#">Compatibility Mode</a>» (стр. 39)).</li><li>• Подвигайте мышь или нажмите любую кнопку на клавиатуре.</li><li>• Проверьте, включен ли ПК.</li><li>• Выключите расположенный сзади монитора выключатель основного питания и снова включите его.</li></ul>
<ul style="list-style-type: none"><li>• Индикатор питания мигает оранжевым и белым.</li></ul>	<ul style="list-style-type: none"><li>• Такой эффект может возникать, когда ПК подключен к разъему DisplayPort. Используйте для подключения рекомендуемый сигнальный кабель. Выключите и снова включите монитор.</li><li>• Проверьте правильность подключения и состояние подключенных к монитору устройств USB.</li></ul>
<b>2. Отображается приведенное ниже сообщение.</b>	Это сообщение появляется в случае некорректного входного сигнала, даже если монитор исправен.
<ul style="list-style-type: none"><li>• Данное сообщение появляется при отсутствии входного сигнала. Пример: </li></ul>	<ul style="list-style-type: none"><li>• Показанное слева сообщение может выводиться по той причине, что некоторые ПК после включения не сразу подают сигнал.</li><li>• Проверьте, включен ли ПК.</li><li>• Проверьте правильность подключения сигнального кабеля.</li><li>• Переключите входной сигнал.</li><li>• Выключите расположенный сзади монитора выключатель основного питания и снова включите его.</li><li>• Попробуйте изменить «Signal Format» в меню «Administrator Settings» (см. «<a href="#">Signal Format</a>» (стр. 40)).</li><li>• Попробуйте установить значение «Off» для параметра «Auto Input Detection» в меню «Administrator Settings» и переключить входной сигнал вручную (см. «<a href="#">Auto Input Detection</a>» (стр. 39)).</li></ul>
<ul style="list-style-type: none"><li>• Данное сообщение означает, что входной сигнал находится за пределами указанного частотного диапазона. Пример: </li></ul>	<ul style="list-style-type: none"><li>• Убедитесь, что ПК сконфигурирован в соответствии с требованиями к разрешению и частоте вертикальной развертки монитора (см. «<a href="#">1-3. Поддерживаемые разрешения</a>» (стр. 11)).</li><li>• Перезагрузите ПК.</li><li>• Выберите требуемую настройку, используя служебную программу графической платы. Для получения более подробной информации см. Руководство пользователя по графическим платам.</li></ul>

Проблема	Причина и действия по устранению
<ul style="list-style-type: none"> <li>• Это сообщение появляется, когда компьютер, подключенный к разъему USB-C, не поддерживает вывод видеосигнала.</li> </ul> <p>Пример:</p> <div data-bbox="264 371 568 483" style="border: 1px solid black; background-color: #333; color: white; padding: 5px; text-align: center;"> <p>USB-C DP Unsupported</p> </div>	<ul style="list-style-type: none"> <li>• Убедитесь, что используется рекомендованный нами сигнальный кабель.</li> <li>• Проверьте, поддерживает ли USB-C подключенного устройства вывод видеосигнала (DisplayPort Alt Mode). Для получения подробный сведений обратитесь к производителю устройства.</li> <li>• Подключите кабель DisplayPort или кабель HDMI.</li> </ul>
<ul style="list-style-type: none"> <li>• Это сообщение появляется, когда порт USB монитора отключен.</li> </ul> <p>Пример:</p> <div data-bbox="264 618 568 730" style="border: 1px solid black; background-color: #ccc; padding: 5px; text-align: center;"> <p>USB-C No Signal</p> </div>	<ul style="list-style-type: none"> <li>• Убедитесь, что для параметра «USB» в меню «Administrator Settings» установлено значение «On» (см. «USB» (стр. 40)).</li> </ul>

## 6-2. Проблемы с изображением

Проблема	Причина и действия по устранению
1. Экран слишком яркий либо слишком темный.	<ul style="list-style-type: none"> <li>В меню настроек отрегулируйте параметр «Brightness (Яркость)» или «Contrast (Контрастность)» (см. «<a href="#">Регулировка цвета</a>» (стр. 21)). (У подсветки ЖК-монитора ограниченный срок службы. Если экран становится темным или начинает мигать, свяжитесь с местным представителем компании EIZO.)</li> <li>Если экран слишком яркий, попробуйте изменить значение функции Auto EcoView на «On (Вкл.)». Монитор определяет яркость окружающего освещения для автоматической регулировки яркости экрана (см. «<a href="#">Auto EcoView</a>» (стр. 30)).</li> </ul>
2. Яркость меняется сама по себе.	<ul style="list-style-type: none"> <li>Попробуйте изменить значение функции Auto EcoView на «Off (Выкл.)» (см. «<a href="#">Auto EcoView</a>» (стр. 30)).</li> </ul>
3. Текст размыт.	<ul style="list-style-type: none"> <li>Убедитесь, что ПК сконфигурирован в соответствии с требованиями к разрешению и частоте вертикальной развертки монитора (см. «<a href="#">1-3. Поддерживаемые разрешения</a>» (стр. 11)).</li> <li>Попробуйте установить масштаб экрана в операционной системе на «100%». При использовании нескольких мониторов попробуйте установить масштаб «100%» на всех мониторах.</li> </ul>
4. Появляются остаточные изображения.	<ul style="list-style-type: none"> <li>Остаточные изображения характерны для ЖК-мониторов. Избегайте отображения одного и того же изображения на протяжении длительного времени.</li> <li>Используйте экранную заставку или функцию энергосбережения, чтобы одно и то же изображения не оставалось на экране в течение длительного времени. После вывода на экран некоторых изображений, даже в течение короткого времени, возможно появление остаточного изображения. Избавиться от этого эффекта можно сменой изображения или отключением электропитания на несколько часов.</li> </ul>
5. На экране остаются зеленые / красные / синие / белые / темные точки.	<ul style="list-style-type: none"> <li>Это характерная особенность ЖК-панели и не является неисправностью.</li> </ul>
6. Образцы наложения или отметки давления остаются на ЖК-панели.	<ul style="list-style-type: none"> <li>Оставьте монитор с белым либо черным экраном. Симптомы могут исчезнуть.</li> </ul>
7. На экране появляется шум.	<ul style="list-style-type: none"> <li>В меню настроек установите для параметра «Overdrive (Ускорение)» значение «Off (Выкл.)» (см. «<a href="#">Overdrive (Ускорение)</a>» (стр. 23)).</li> <li>При вводе сигналов системы HDCP обычные изображения могут отображаться с задержкой.</li> <li>При вводе сигнала HDMI попробуйте изменить «Signal Format» в меню «Administrator Settings» (см. «<a href="#">Signal Format</a>» (стр. 40)).</li> </ul>
8. При выключении/включении монитора или при выходе из режима энергосбережения смещается положение окон и значков.	<ul style="list-style-type: none"> <li>В меню «Administrator Settings» установите для параметра «Compatibility Mode» значение «On» (см. «<a href="#">Compatibility Mode</a>» (стр. 39)).</li> </ul>
9. На экране отображается неверный цвет.	<ul style="list-style-type: none"> <li>Попробуйте изменить значение параметра «Input Color Format (Входной формат цвета)» в меню настроек (см. «<a href="#">Input Color Format (Входной формат цвета)</a>» (стр. 26)).</li> </ul>

Проблема	Причина и действия по устранению
<p><b>10. Изображения занимают не всю область экрана.</b></p>	<ul style="list-style-type: none"> <li>• Попробуйте изменить значение параметра «Picture Expansion (Растяжение изображения)» в меню настроек (см. «<a href="#">Picture Expansion (Растяжение изображения)</a>» (стр. 25)).</li> <li>• Попробуйте изменить «Signal Format» в меню «Administrator Settings» (см. «<a href="#">Signal Format</a>» (стр. 40)).</li> <li>• Проверьте, соответствуют ли настройки разрешения компьютера разрешению монитора.</li> </ul>

## 6-3. Другие проблемы

Проблема	Причина и действия по устранению
1. Не отображается меню настроек.	<ul style="list-style-type: none"> <li>Проверьте, не включена ли функция блокировки переключателей управления (см. «<a href="#">Key Lock</a>» (стр. 41)).</li> </ul>
2. Невозможно выбрать элементы в меню настроек.	<ul style="list-style-type: none"> <li>Элементы, отображаемые серым текстом, не могут быть изменены.</li> </ul>
3. Не выводится звук.	<ul style="list-style-type: none"> <li>Проверьте, не задано ли для громкости значение 0.</li> <li>Убедитесь в правильности конфигурации ПК и программного обеспечения воспроизведения звука.</li> <li>При использовании режима PbyP проверьте настройки «Sound Selection (PbyP) (Выбор звука (PbyP))» (см. «<a href="#">Sound Selection (PbyP) (Выбор звука (PbyP))</a>» (стр. 28)).</li> </ul>
4. USB-устройства, подключенные к монитору, не работают / невозможно использовать функцию док-станции.	<ul style="list-style-type: none"> <li>Убедитесь, что кабель USB, соединяющий ПК и монитор, подключен правильно.</li> <li>Когда два или три компьютера подключены к одному монитору, проверьте, включен ли правильный восходящий порт USB (см. «<a href="#">4-3. Соединение входного сигнала и порта USB</a>» (стр. 36)).</li> <li>Проверьте, правильно ли подключен кабель USB к периферийному устройству и к монитору.</li> <li>Попытайтесь использовать другой порт USB на мониторе.</li> <li>Попытайтесь использовать другой порт USB на ПК.</li> <li>Перезагрузите ПК.</li> <li>Если для параметра «Compatibility Mode» выбрано значение «Off (Выкл.)» в меню «Administrator Settings» и питание монитора отключено, устройства, подключенные к выходному порту USB, не работают. Измените настройку параметра «Compatibility Mode» на «On (Вкл.)» (смотрите «<a href="#">Compatibility Mode</a>» (стр. 39)).</li> <li>Если в меню «Administrator Settings» для параметра «USB» установлено значение «Off (Выкл.)», периферийные устройства, подключенные к порту USB, недоступны для использования. Установите для параметра «USB» значение «On (Вкл.)» (см. «<a href="#">USB</a>» (стр. 40)).</li> <li>В следующих случаях порт LAN использовать нельзя. <ul style="list-style-type: none"> <li>Когда для параметра «Ethernet» установлено значение «Off» в меню «Administrator Settings». Установите для «Ethernet» значение «On» (см. «<a href="#">Ethernet</a>» (стр. 40)).</li> <li>Когда соединение USB-C не используется.</li> <li>Когда операционная система компьютера не поддерживается (см. «<a href="#">8-2. Технические характеристики</a>» (стр. 53)).</li> </ul> </li> <li>Если при подключении непосредственно к ПК периферийные устройства работают правильно, свяжитесь с местным представителем компании EIZO.</li> <li>В зависимости от используемого хост-контроллера USB подключенное устройство USB может распознаваться некорректно. Обновите предоставляемый производителем драйвер USB до последней версии или подключите монитор к порту USB 2.0.</li> <li>При использовании Windows проверьте настройку USB в BIOS ПК. (За подробной информацией обратитесь к руководству ПК.)</li> </ul>
5. Индикатор питания мигает оранжевым и белым.	<ul style="list-style-type: none"> <li>Этот симптом может возникнуть при подключении ПК к разъему DisplayPort. Используйте для подключения рекомендуемый сигнальный кабель. Выключите и снова включите монитор.</li> <li>Проверьте правильность подключения и состояние подключенных к монитору устройств USB.</li> <li>Выключите расположенный сзади монитора выключатель основного питания и снова включите его.</li> </ul>

Проблема	Причина и действия по устранению
<b>6. Даже при использовании мыши или клавиатуры компьютер не выходит из сна.</b>	<ul style="list-style-type: none"> <li>• В меню «Administrator Settings» установите для параметра «Compatibility Mode» значение «On» (см. <a href="#">«Compatibility Mode» (стр. 39)</a>).</li> </ul>
<b>7. Компьютер не работает, когда питание подается от монитора (USB Power Delivery (Питание USB))</b>	<ul style="list-style-type: none"> <li>• Убедитесь, что компьютер соответствует требованиям для работы от источника питания мощностью 85 Вт.</li> <li>• Используйте следующие кабели USB для источника питания мощностью 85 Вт. <ul style="list-style-type: none"> <li>- CC200SS-5A или CC200SSW-5A (Прилагается)</li> <li>- CC100 (Продается отдельно)</li> </ul> </li> </ul>

# Глава 7 Прикрепление/снятие стойки

## 7-1. Снятие стойки

Вы можете снять стойку с данного устройства.

### Внимание

- Не перемещайте стойку вверх или вниз после снятия. Перемещение стойки вверх или вниз, когда она не прикреплена к монитору, может привести к травмам пользователя или повреждению стойки.
- Падение монитора или стойки может привести к повреждению оборудования или травмированию пользователя из-за значительного веса монитора и стойки.

### 1. Снимите крышку разъема.

### 2. Поднимите монитор на максимальную высоту.

#### Внимание

- Если монитор не будет поднят на максимальную высоту, в некоторых случаях при перемещении стойки возможно внезапное непреднамеренное изменение высоты монитора. Это может привести к травмированию пользователя или повреждению оборудования.

### 3. Положите ЖК-монитор на подушку или мягкую ткань, расстеленную на устойчивой и плоской поверхности ЖК-панелью вниз.

#### Внимание

- ЖК-панель изогнута и может быть повреждена, если ее положить на твердую поверхность.

### 4. Снимите стойку.

Как показано на диаграмме, нажмите кнопку блокировки (1), крепко удерживая опорную секцию стойки, и сдвиньте стойку по направлению к основанию в нижней части (2). Затем потяните стойку вверх, чтобы снять ее (3).

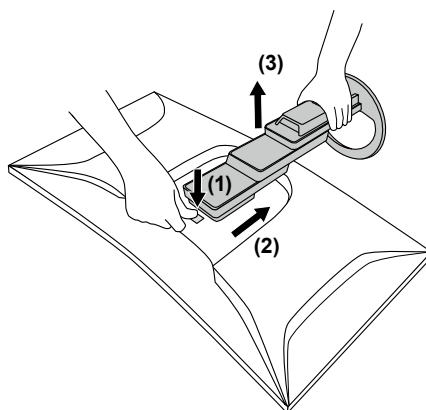



## 7-2. Прикрепление дополнительного кронштейна

Сняв подставку с монитора, можно поставить монитор на другую подставку или опору.

### Внимание

- При установке кронштейна или стойки следуйте инструкциям из соответствующего руководства пользователя.
- При использовании кронштейна либо стойки другого производителя заранее уточните их параметры и выбирайте те изделия, которые соответствуют стандарту VESA. Для крепления кронштейна или стойки используйте крепежные винты VESA, которые прилагаются к данному изделию.
  - Расстояние между отверстиями под винты: 100 мм × 100 мм
  - Крепление опоры VESA или подставки, внешние размеры: 122 мм × 122 мм или меньше (размеры больше этого будут мешать использованию устройства).
  - Толщина пластины: 2,6 мм
  - Прочность достаточна, чтобы удерживать вес монитора (без стойки) с присоединенными к нему компонентами, например, кабелями.
- Если прикрепляется кронштейн или стойка, возможна установка в указанных ниже ориентациях с указанным диапазоном перемещения (углом наклона):

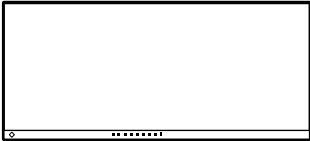
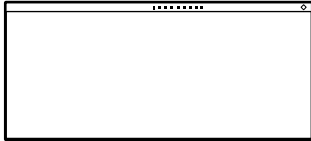
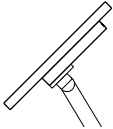
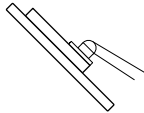
Ориентация		
Диапазон перемещения (угол наклона)	 Вверх: 45°	 Вниз: 45°

- Подключайте кабели после прикрепления стойки или кронштейна.
- Не перемещайте снятую стойку вверх или вниз. Это может привести к травмированию или повреждению устройства.
- Монитор, кронштейн и стойка тяжелые. Их падение может привести к травмированию или повреждению оборудования.
- Периодически проверяйте прочность затяжки винтов. Если винты затянуты недостаточно прочно, монитор может отсоединиться. Это может привести к травмированию пользователя или повреждению оборудования.

### 1. Прикрепите кронштейн или стойку к монитору.

Для крепления кронштейна или стойки используйте крепежные винты VESA, которые прилагаются к данному изделию.

## 7-3. Прикрепление оригинальной стойки

1. Положите ЖК-монитор на подушку или мягкую ткань, расстеленную на устойчивой и плоской поверхности ЖК-панелью вниз.

**Внимание**

• ЖК-панель изогнута и может быть повреждена, если ее положить на твердую поверхность.

2. Отвинтите крепежные винты на дополнительном кронштейне (или дополнительной стойке) и отсоедините дополнительный кронштейн (или дополнительную стойку).

3. Прикрепите оригинальную стойку.

Вставьте четыре лапки на стойке в четыре отверстия на задней панели (1) и сдвиньте стойку к верхней части монитора (2). При правильном креплении стойки слышен щелчок.

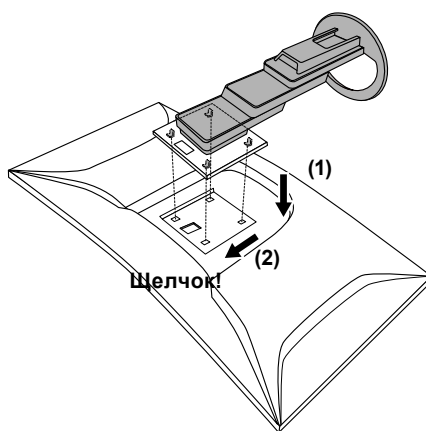

## 8-1. Использование функции док-станции

Данное изделие оснащено LAN-портом и концентратором USB, поэтому оно может использоваться в качестве док-станции. Подключив кабель USB-C, вы можете создать стабильную сетевую среду даже на ноутбуках или планшетных устройствах, не оснащенных портами LAN. Также можно использовать USB-совместимые периферийные устройства и заряжать смартфоны.

### ● Процедура подключения

1. Подключите кабель USB-C (CC200SS-5A или CC200SSW-5A).
2. Подключите кабель LAN к LAN-порту монитора.
3. При необходимости подключите мышшь, клавиатуру или другое устройство к выходному порту USB.

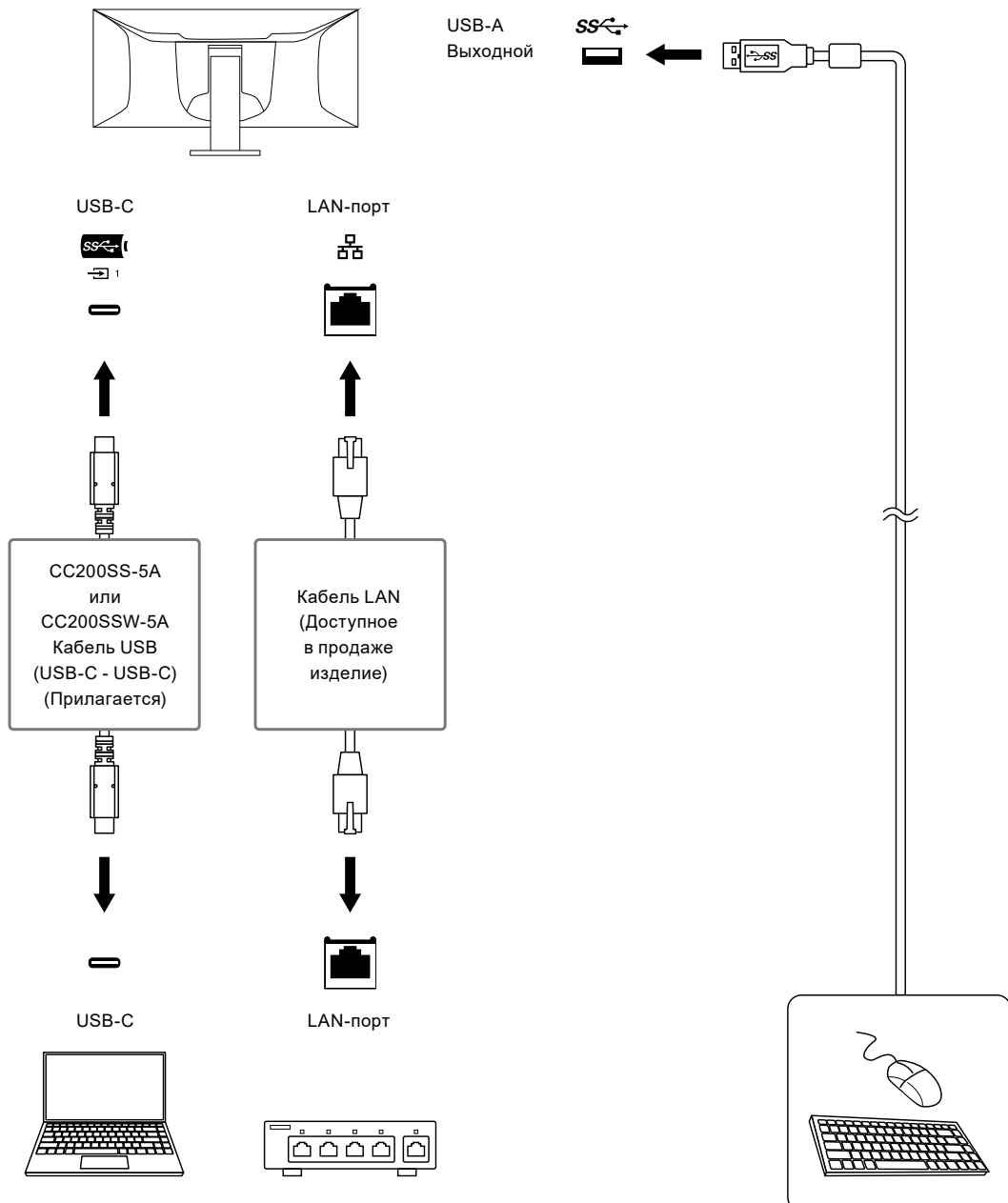

---

**Внимание**

- Если на ПК используется операционная система Windows 8.1, для использования LAN-порта необходимо установить драйвер. Драйвер хранится в мониторе. При подключении монитора к ПК с помощью кабеля USB появляется экран установки. Установите драйвер согласно инструкциям на экране.
- Данная функция может не работать в зависимости от используемого компьютера, ОС и периферийных устройств. Обратитесь к производителю каждого устройства для получения информации о совместимости с USB.
- Даже если монитор находится в режиме энергосбережения, устройства, подключенные к выходному порту USB, будут работать. Поэтому энергопотребление монитора отличается в зависимости от подключенных устройств даже в режиме энергосбережения.
- Когда выключено основное питание монитора, устройство, подключенное к нисходящему порту USB, не работает.
- Если для параметра **«Compatibility Mode»** (стр. 39) установлено значение «Off (Выкл.)» и монитор выключен, устройства, подключенные к выходному порту USB, и LAN-порт не работают.

---

**Примечание**

- MAC-адрес записан на этикетке на задней части монитора. Передача MAC-адреса не поддерживается.
  - Данный продукт поддерживает USB 3.1 Gen 1. При подключении к периферийным устройствам с поддержкой USB 3.1 Gen 1 может осуществляться высокоскоростная передача данных. В случае соединения USB-C вы можете переключаться между приоритетом сигнала отображения «WQHD+ 60Hz / USB2.0» и приоритетом скорости USB «WQHD+ 30Hz / USB3.1» (см. **«Signal Format»** (стр. 40)). «WQHD+ 60Hz / USB2.0» является настройкой по умолчанию с максимальной скоростью передачи данных USB 480 Мбит/с.
  - Для соединения USB-B нельзя использовать порт LAN.
-

## 8-2. Технические характеристики

ЖК-панель	Тип		IPS (антибликовая)
	Задняя подсветка		Светодиодные лампы
	Размер		95,3 см (37,5 дюйма)
	Разрешение		3840 точек × 1600 линий
	Размер монитора (Г × В)		879,7 мм × 366,5 мм
	Шаг пикселя		0,229 мм × 0,229 мм
	Цвета отображения		8-битные цвета: 16,77 миллионов цветов
	Углы обзора (H / V, стандартные)		178° / 178°
	Время отклика (стандартное значение)		Серый-серый: 6 мс (настройка перенапряжения: Выкл.) 5 мс (настройка перенапряжения: Вкл.)
Видеосигналы	Входные разъемы		DisplayPort (совместим с HDCP 1.3) × 1, HDMI (совместим с HDCP 2.2 / 1.4) <sup>*1</sup> × 2, USB-C (DisplayPort Alt Mode, совместим с HDCP 1.3) × 1
	Частота развертки для цифрового сигнала (Г / В)	DisplayPort: от 31 кГц до 99 кГц / от 29 Гц до 61 Гц, от 69 Гц до 71 Гц (при 720 × 400)	
		HDMI: от 31 кГц до 99 кГц / от 29 Гц до 61 Гц, от 69 Гц до 71 Гц (при 720 × 400)	
		USB-C (DisplayPort Alt Mode): от 31 кГц до 99 кГц / от 29 Гц до 61 Гц, от 69 Гц до 71 Гц (при 720 × 400)	
	Режим кадровой синхронизации		от 49,5 Гц до 61 Гц
Макс. частота точек		395,0 МГц	
USB	Порт	Входной	USB-C (USB 3.1 Gen 1) <sup>*2*</sup> × 1 USB-B (USB 3.1 Gen 1) × 2
		Выходной	USB-A (USB 3.1 Gen 1) × 4
	Стандарт		Спецификация USB версии 3.1 Gen 1
	Скорость передачи данных <sup>*4</sup>		5 Гбит/с (сверхвысокая), 480 Мбит/с (высокая), 12 Мбит/с (полная), 1,5 Мбит/с (низкая)
	Электропитание	Входной	USB-C (USB 3.1 Gen 1): Максимум 85 Вт (5V/3A, 9V/3A, 12V/3A, 15V/3A, 20V/4.25A)
		Выходной	USB-A (USB 3.1 Gen 1): Максимум 900 мА на порт <sup>*5</sup>

\*1 HDMI CEC (или взаимный контроль) не поддерживается.

\*2 Вы можете переключаться между приоритетом сигнала отображения «WQHD+ 60Hz / USB2.0» и приоритетом скорости USB «WQHD+ 30Hz / USB3.1» (см. «Signal Format (Формат сигнала)» (стр. 35)). «WQHD+ 60Hz / USB2.0» является настройкой по умолчанию с максимальной скоростью передачи данных USB 480 Мбит/с.

\*3 Поддерживает схему расположения выводов E. Приобретаемый отдельно аксессуар CP200 (USB-C - DisplayPort) может быть подключен к разъему DisplayPort компьютера.

\*4 В случае соединения USB-C, если вы выбираете приоритет сигнала отображения «WQHD+ 60Hz / USB2.0», максимальная скорость передачи данных составляет 480 Мбит/с (см. «Signal Format» (стр. 40)).

\*5 Подача питания возможна даже в том случае, если ПК и монитор не соединены через USB.

Аудио	Формат входного аудиосигнала	DisplayPort:	2-канальная линейная ИКМ (32 кГц / 44,1 кГц / 48 кГц / 88,2 кГц / 96 кГц / 176,4 кГц / 192 кГц)
		HDMI:	2-канальная линейная ИКМ (32 кГц / 44,1 кГц / 48 кГц / 88,2 кГц / 96 кГц / 176,4 кГц / 192 кГц)
		USB-C (DisplayPort Alt Mode):	2-канальная линейная ИКМ (32 кГц / 44,1 кГц / 48 кГц / 88,2 кГц / 96 кГц / 176,4 кГц / 192 кГц)
	Громкоговорители	1 Вт + 1 Вт	
	Наушники	2 мВт + 2 мВт (32 Ом)	
	Входные разъемы	DisplayPort × 1, HDMI × 2, USB-C (DisplayPort Alt Mode) × 1 (каждый используется совместно с видеосигналом)	
	Выходные разъемы	Разъем наушников × 1	
Сеть	Порт	RJ-45 (сетевой адаптер USB)	
	Поддерживаемые ОС	Microsoft Windows 10 (32-бит/64-бит) Microsoft Windows 8.1 (32-бит/64-бит) macOS Sierra (версия 10.12 и новее)	
	Проводная сеть	IEEE802.3ab (1000BASE-T), IEEE802.3u (100BASE-TX), IEEE802.3 (10BASE-T)	
Питание	Вход	100-240 В перем. тока ±10 %, 50/60 Гц 1,95 А–0,85 А	
	Максимальное потребление электроэнергии	194 Вт или менее	
	Режим энергосбережения	до 0,5 Вт (устройство USB не подключено, «USB» в меню «Administrator Settings»: «Off»)	
	Режим ожидания	до 0,5 Вт (устройство USB не подключено, настройки по умолчанию)	
Физические характеристики	Габаритные размеры	от 893,9 мм × 418,2 мм до 633,2 мм × 281,4 мм до 307,6 мм (Ш × В × Г) (Наклон: 35°)	
		от 893,9 мм × 411,0 мм до 603,7 мм × 240,0 мм (Ш × В × Г) (Наклон: 0°)	
	Габаритные размеры (без стойки)	893,9 мм × 398,2 мм × 109,8 мм (Ш × В × Г)	
	Масса нетто	Примерно 13,2 кг	
	Масса нетто (без стойки)	Примерно 9,5 кг	
	Диапазон регулировки по высоте	215,0 мм (наклон: 35°) / 192,7 мм (наклон: 0°)	
	Наклон	Вверх 35,0°, Вниз 5,0°	
	Поворот	70,0°	
Требования к окружающей среде при эксплуатации	Температура	От 5 °C до 35 °C	
	Влажность	Относ. влажность от 20 % до 80 % (без конденсации)	
	Давление воздуха	От 540 гПа до 1060 гПа	
Требования к окружающей среде при транспортировке/хранении	Температура	От -20 °C до 60 °C	
	Влажность	Относ. влажность от 10 % до 90 % (без конденсации)	
	Давление воздуха	От 200 гПа до 1060 гПа	

## ● Принадлежности

Для получения актуальной информации об аксессуарах смотрите наш веб-сайт [www.eizoglobal.com](http://www.eizoglobal.com).

# Приложение

## Товарный знак

Термины HDMI и HDMI High-Definition Multimedia Interface, а также логотип HDMI являются товарными знаками или зарегистрированными товарными знаками компании HDMI Licensing, LLC в Соединенных Штатах Америки и других странах.

Логотип DisplayPort Compliance и VESA – зарегистрированные товарные знаки ассоциации Video Electronics Standards Association.

Логотип SuperSpeed USB Trident — зарегистрированный товарный знак USB Implementers Forum, Inc.



Логотипы USB Power Delivery Trident – товарные знаки USB Implementers Forum, Inc.



USB Type-C является зарегистрированным товарным знаком USB Implementers Forum, Inc. DICOM – зарегистрированный товарный знак Национальной ассоциации производителей электрооборудования для публикаций ее стандартов, касающихся обмена цифровой медицинской информацией.

Kensington и MicroSaver — зарегистрированные товарные знаки корпорации ACCO Brands. Thunderbolt является зарегистрированным товарным знаком корпорации Intel в США и/или других странах.

Microsoft и Windows являются зарегистрированными товарными знаками корпорации Майкрософт в США и других странах.

Adobe является зарегистрированным товарным знаком компании Adobe Systems Incorporated в США и других странах.

Apple, macOS, Mac OS, OS X, Macintosh и ColorSync являются зарегистрированными товарными знаками Apple Inc.

ENERGY STAR является зарегистрированным товарным знаком Агентства по охране окружающей среды США в США и других странах.

Ethernet является зарегистрированным товарным знаком Fuji Xerox Co., Ltd.

EIZO, EIZO Logo, ColorEdge, CuratOR, DuraVision, FlexScan, FORIS, RadiCS, RadiForce, RadiNET, Raptor и ScreenManager – зарегистрированные товарные знаки корпорации EIZO в Японии и других странах.

ColorEdge Tablet Controller, ColorNavigator, EcoView NET, EIZO EasyPIX, EIZO Monitor Configurator, EIZO ScreenSlicer, G-Ignition, i-Sound, Quick Color Match, RadiLight, Re/Vue, SafeGuard, Screen Administrator, Screen InStyle, ScreenCleaner и UniColor Pro являются товарными знаками EIZO Corporation.

Все остальные названия компаний, названия продуктов и логотипы являются товарными знаками или зарегистрированными товарными знаками соответствующих владельцев.

## Лицензия

Используемый для данного изделия растровый шрифт разработан компанией Ricoh Industrial Solutions Inc.

