

ASUS[®]

**ЖК-монитор
серии VG248**

*Руководство
пользователя*

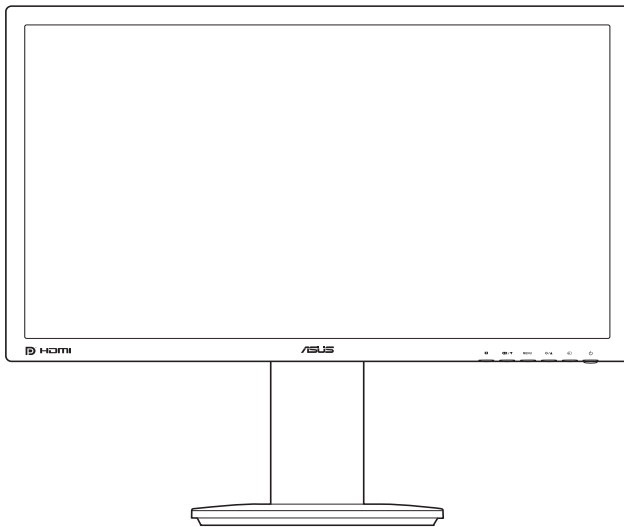

HDMI[™]
HIGH DEFINITION MULTIMEDIA INTERFACE

Первое издание V1

Ноябрь 2012

Copyright © 2012 ASUSTeK COMPUTER INC. Все права защищены.

Ни одна часть настоящего руководства, включая описанную в нем продукцию и программное обеспечение, не может быть воспроизведена, передана, перепечатана, сохранена в системе поиска либо переведена на любой язык и в любой форме, либо с использованием любых средств, за исключением документации, хранимой покупателем в резервных целях, без предварительного письменного согласия компании «ASUSTeK COMPUTER INC.» («ASUS»).

(1) продукт ремонтировался, модифицировался либо изменялся, за исключением случаев, когда подобные операции проводились с письменного разрешения компании «ASUS»; либо (2) серийный номер продукта нарушен либо отсутствует.

КОМПАНИЯ «ASUS» ПРЕДОСТАВЛЯЕТ НАСТОЯЩЕЕ РУКОВОДСТВО "В НЕПОСРЕДСТВЕННОЙ ФОРМЕ", БЕЗ ПРЕДОСТАВЛЕНИЯ КАКОЙ-ЛИБО ГАРАНТИИ, ВЫРАЖЕННОЙ ЛИБО ПОДРАЗУМЕВАЕМОЙ, ВКЛЮЧАЯ (НО НЕ ОГРАНИЧИВАЯСЬ ЭТИМ) ГАРАНТИИ ЛИБО УСЛОВИЯ ПРИГОДНОСТИ ДЛЯ ПРОДАЖИ ЛИБО ПРИГОДНОСТИ ДЛЯ ИСПОЛЬЗОВАНИЯ В СПЕЦИФИЧЕСКИХ ЦЕЛЯХ. НИ ПРИ КАКИХ ОБСТОЯТЕЛЬСТВАХ КОМПАНИЯ «ASUS», ЕЕ ДИРЕКТОРА, АДМИНИСТРАТИВНЫЕ РАБОТНИКИ, СОТРУДНИКИ ЛИБО АГЕНТЫ НЕ НЕСУТ ОТВЕТСТВЕННОСТИ ЗА ЛЮБЫЕ КОСВЕННЫЕ, СПЕЦИФИЧЕСКИЕ, СЛУЧАЙНЫЕ, А ТАКЖЕ ИНЫЕ УБЫТКИ (ВКЛЮЧАЯ УБЫТКИ, СВЯЗАННЫЕ С ПОТЕРЕЙ ПРИБЫЛИ, БИЗНЕСА, ВОЗМОЖНОСТИ ЭКСПЛУАТАЦИИ ЛИБО ДАННЫХ, ПРЕКРАЩЕНИЕ БИЗНЕСА И ПР.), ДАЖЕ ЕСЛИ КОМПАНИЯ «ASUS» БЫЛА ПРЕДУПРЕЖДЕНА О ВОЗМОЖНОСТИ ПОДОБНЫХ УБЫТКОВ, ОБУСЛОВЛЕННЫХ КАКИМИ-ЛИБО ДЕФЕКТАМИ ЛИБО ОШИБКАМИ В НАСТОЯЩЕМ РУКОВОДСТВЕ ЛИБО ПРОДУКТЕ.

СПЕЦИФИКАЦИИ И ИНФОРМАЦИЯ, СОДЕРЖАЩИЕСЯ В НАСТОЯЩЕМ РУКОВОДСТВЕ, ПРЕДОСТАВЛЯЮТСЯ ИСКЛЮЧИТЕЛЬНО В ИНФОРМАЦИОННЫХ ЦЕЛЯХ, И МОГУТ С ТЕЧЕНИЕМ ВРЕМЕНИ ИЗМЕНЯТЬСЯ БЕЗ ПРЕДВАРИТЕЛЬНОГО УВЕДОМЛЕНИЯ, ЧТО НЕ ДОЛЖНО РАССМАТРИВАТЬСЯ КАК УМЫШЛЕННОЕ ДЕЙСТВИЕ СО СТОРОНЫ КОМПАНИИ «ASUS». КОМПАНИЯ «ASUS» ПРЕДПОЛАГАЕТ ОТСУТСТВИЕ ОТВЕТСТВЕННОСТИ ЗА ЛЮБЫЕ ОШИБКИ ЛИБО НЕТОЧНОСТИ, КОТОРЫЕ МОГУТ СОДЕРЖАТЬСЯ В НАСТОЯЩЕМ РУКОВОДСТВЕ, ВКЛЮЧАЯ СВЯЗАННЫЕ С ОПИСЫВАЕМОЙ ЗДЕСЬ ПРОДУКЦИЕЙ И ПРОГРАММНЫМ ОБЕСПЕЧЕНИЕМ.

Названия продукции, а также корпоративные названия, встречающиеся в настоящем руководстве могут являться либо не являться зарегистрированными торговыми марками или охраняться авторским правом соответствующих компаний, и используются только в целях идентификации либо пояснения, в пользу их обладателей, без цели нарушения авторских прав.

Оглавление

Примечания	iv
Информация о безопасности	v
Уход и очистка.....	vi
Takeback Services	vii

Глава 1. Общие сведения об изделии

1.1 Приветствие.....	1-1
1.2 Комплект поставки	1-1
1.3 Общие сведения о мониторе	1-2
1.3.1 Вид спереди	1-2
1.3.2 Вид сзади	1-3
1.3.3 Функция GamePlus	1-4

Глава 2. Подготовка к работе

2.1 Сборка основания и кронштейна монитора.....	2-1
2.2 Регулировка монитора.....	2-1
2.3 Отсоединение кронштейна и основания (для настенного крепления VESA).....	2-2
2.4 Подключение кабелей.....	2-3
2.5 Включение монитора	2-3

Глава 3. Общие инструкции

3.1 Экранное меню.....	3-1
3.1.1 Изменение настроек	3-1
3.1.2 Общие сведения о функциях экранного меню...3-1	
3.2 Технические характеристики	3-5
3.3 Устранение неполадок (Часто задаваемые вопросы).....	3-7
3.4 Поддерживаемые рабочие режимы	3-8

Примечания

Заявление о соответствии требованиям Федеральной комиссии по связи США (FCC)

Данный прибор соответствует части 15 правил FCC. Эксплуатация прибора допускается при соблюдении следующих двух условий:

- данный прибор не должен создавать вредные помехи;
- данный прибор должен допускать прием любых помех, включая помехи, которые могут повлиять на правильность его работы.

Данный прибор был проверен и признан соответствующим ограничениям на цифровые приборы Класса В согласно Части 15 правил FCC. Целью этих ограничений является обеспечение приемлемой защиты от помех при установке оборудования в жилых помещениях. Данный прибор генерирует, использует и может излучать радиочастотные волны и, в случае нарушения инструкций по установке, может создавать помехи для радиосвязи. Однако даже при соблюдении инструкций по установке нет гарантии того, что в каком-то конкретном случае не возникнут помехи. Если данный прибор создает помехи при приеме радио- и телевизионных сигналов, что можно проверить, выключив и включив прибор, пользователю рекомендуется попытаться устранить помехи с помощью приведенных ниже мер.

- Изменить ориентацию или местоположение приемной антенны.
- Увеличить расстояние между приемником и данным прибором.
- Подключить данное устройство и приемник к розеткам в различных цепях питания.
- Обратиться за помощью к продавцу или опытному специалисту по теле- и радиотехнике.



Необходимо использовать экранированные кабели для подключения монитора к видеокarte в соответствии с требованиями FCC. Изменения или модификации данного прибора, явно не утвержденные стороной, несущей ответственность за выполнение требований, могут повлечь ограничение права пользователя на эксплуатацию данного прибора.

Соответствие требованиям Канадского департамента связи

Данный цифровой прибор класса В соответствует всем ограничениям, установленным правилами Канадского департамента связи для радиочастотных помех от цифровых приборов.

Данный цифровой прибор класса В соответствует требованиям канадского стандарта ICES-003.

This Class B digital apparatus meets all requirements of the Canadian Interference - Causing Equipment Regulations.

Cet appareil numérique de la classe B respecte toutes les exigences du Règlement sur le matériel brouiller du Canada.



Информация о безопасности

- Перед установкой монитора тщательно изучите всю документацию, содержащуюся в упаковке.
- В целях предотвращения возгорания и поражения электрическим током не допускайте попадания монитора под дождь, а также не подвергайте его воздействию влаги.
- Никогда не пытайтесь открыть корпус монитора. Опасное высокое напряжение внутри монитора может привести к причинению тяжелого вреда здоровью.
- При нарушении подачи электропитания не пытайтесь устранить проблему самостоятельно. Обратитесь за помощью к квалифицированному техническому специалисту, либо продавцу прибора.
- Перед эксплуатацией прибора убедитесь, что все кабели подключены должным образом, а кабели питания не повреждены. При обнаружении любых повреждений незамедлительно обратитесь к продавцу прибора.
- Гнезда и отверстия сзади и сверху монитора предназначены для вентиляции. Не блокируйте данные отверстия. Никогда не размещайте данный прибор в непосредственной близости от радиаторов и иных источников тепла, за исключением случаев, когда обеспечивается соответствующая вентиляция.
- Монитор должен работать только от источника питания, указанного в маркировке. Если вы не уверены относительно типа электропитания, который имеется у вас дома, обратитесь за консультацией к продавцу прибора или в местную энергетическую компанию.
- Используйте электрическую вилку, соответствующую местным стандартам электропитания.
- Не допускайте перегрузок электросети, а также использования удлинительных кабелей. Перегрузка может стать причиной возгорания или поражения электрическим током.
- Не подвергайте устройство воздействию пыли, влаги, а также слишком высокой или низкой температуры. Не размещайте монитор в местах, где он может подвергнуться воздействию влаги. Размещайте монитор на устойчивой поверхности.
- Отключайте прибор во время грозы, и когда он не используется в течение продолжительного периода времени. Это обеспечит защиту монитора от повреждений, вызванных перепадами напряжения в электрической сети.
- Ни в коем случае не допускайте попадания каких-либо предметов или жидкостей в отверстия корпуса монитора.
- Для обеспечения удовлетворительного функционирования используйте монитор только с компьютерами, сертифицированными UL, которые оснащены соответствующим образом сконфигурированными розетками с номиналом 100 – 240 В переменного тока.
- В случае возникновения с монитором проблем технического характера обратитесь за помощью к квалифицированному техническому специалисту или продавцу данного монитора.



Изображение перечеркнутого мусорного контейнера означает, что изделие (электрическое, электронное оборудование, батарея с содержанием ртути) не следует утилизировать вместе с бытовыми отходами. Соблюдайте местное законодательство по утилизации электронного оборудования.

Уход и очистка

- Перед подъемом или изменением положения монитора рекомендуется отключать все кабели, а также кабель питания. При установке монитора используйте предусмотренные для этого процедуры подъема. При подъеме и переносе монитора беритесь за его боковые стороны. Не поднимайте монитор за подставку и за кабель питания.
- Очистка Выключите монитор и отсоедините кабель питания. Протрите поверхность монитора мягкой неабразивной тканью без ворса. Трудновыводимые загрязнения можно устранить с помощью ткани, смоченной в мягком чистящем средстве.
- Не используйте чистящие средства, содержащие спирт или ацетон. Используйте чистящее средство, предназначенное для очистки мониторов. Никогда не распыляйте чистящее средство непосредственно на экран, поскольку оно может попасть внутрь монитора и вызвать поражение электрическим током.

Для монитора перечисленные ниже признаки считаются нормальными.

- Экран может мерцать на начальной стадии эксплуатации, что обусловлено характером люминесцентного света. Выключите выключатель питания и снова включите его, после чего убедитесь, что мерцание исчезло.
- В зависимости от используемого рисунка рабочего стола на экране можно заметить неравномерное распределение яркости.
- Когда одно и то же изображение воспроизводится на экране в течение нескольких часов, то при переключении изображения на экране может присутствовать остаточная картинка предыдущего изображения. Экран постепенно восстановится; для устранения данной проблемы вы также можете отключить монитор на несколько часов.
- Если экран темнеет, мигает или перестает функционировать, для устранения проблемы необходимо обратиться к продавцу прибора или в сервисный центр. Не пытайтесь отремонтировать монитор самостоятельно!

Условные обозначения, используемые в настоящем руководстве



ПРЕДУПРЕЖДЕНИЕ! Информация по предотвращению причинения вреда здоровью пользователя при выполнении задачи.



ВНИМАНИЕ! Информация по предотвращению повреждения компонентов при выполнении задачи.



ВАЖНОЕ ЗАМЕЧАНИЕ. Рекомендации, которые **НЕОБХОДИМО** соблюдать для выполнения задачи.



ПРИМЕЧАНИЕ. Советы и дополнительная информация для выполнении задачи.

Источники дополнительной информации

Обращайтесь к перечисленным ниже источникам для получения дополнительной информации, а также для получения обновлений для прибора и программного обеспечения.

1. Веб-сайты компании ASUS

Веб-сайты компании ASUS по всему миру предоставляют актуальную информацию по аппаратному и программному обеспечению производства компании ASUS. Посетите сайт по адресу: <http://www.asus.com>.

2. Дополнительная документация

Упаковка с прибором может содержать дополнительную документацию, которая может быть добавлена непосредственно продавцом прибора. Данные документы не входят в стандартный комплект поставки.

Takeback Services

ASUS recycling and takeback programs come from our commitment to the highest standards for protecting our environment. We believe in providing solutions for our customers to be able to responsibly recycle our products, batteries and other components as well as the packaging materials.

Please go to <http://csr.asus.com/english/Takeback.htm> for detail recycling information in different region.

1.1 Приветствие.

Благодарим Вас за приобретение ЖК-монитор ASUS®!

Этот самый современный широкоэкранный ЖК-монитор ASUS обеспечивает еще более четкое, объемное и яркое изображение, а также предоставляет набор функций, делающих вашу работу за монитором еще более комфортной.

Благодаря данным возможностям вы можете наслаждаться удобством и визуальным комфортом при использовании этого монитора!

1.2 Комплект поставки

Проверьте наличие приведенных ниже предметов в комплекте поставки.

- ✓ ЖК-монитор
- ✓ Основание монитора
- ✓ Краткое руководство
- ✓ Гарантийный талон
- ✓ Кабель питания
- ✓ Кабель DVI (двухканальный)
- ✓ Аудиокабель



В случае повреждения либо отсутствия какого-либо из вышеуказанных предметов незамедлительно обратитесь к продавцу изделия.

1.3 Общие сведения о мониторе

1.3.1 Вид спереди

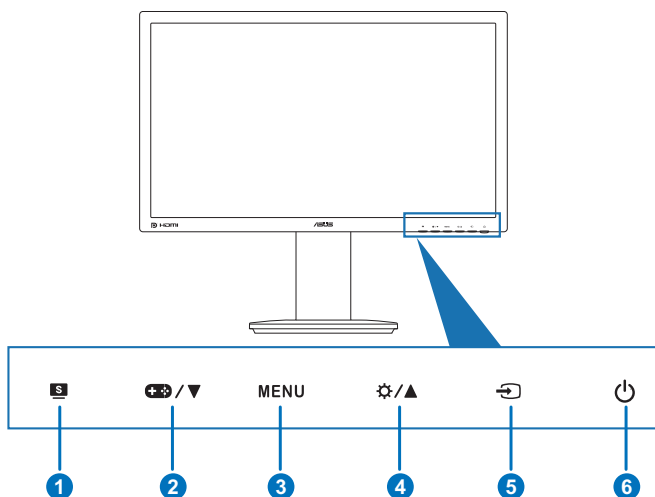

1. Кнопка **S** :
 - Выбор необходимого режима предустановок.
 - Выйдите из экранного меню или вернитесь в предыдущее меню, в то время как экранное меню является активным.
2. Кнопка **+ / ▾** :
 - Уменьшение значения или перемещение влево/вниз.
 - Горячая клавиша GamePlus. Нажмите **▾**, чтобы выбрать нужную функцию, и затем **MENU**, чтобы подтвердить выбор.
3. Кнопка **MENЮ** :
 - Нажмите для открытия экранного меню или выбора пункта меню.
4. Кнопка **⚙ / ▲** :
 - Увеличение значений или движение вправо/вверх.
 - Функциональная клавиша яркости.
5. Кнопка **↺** :
 - Выбор доступных источников входного сигнала.



Нажмите **↺** кнопку выбора источника, чтобы отобразить сигнал DVI/HDMI/DisplayPort после подключения кабеля DVI/HDMI/DisplayPort к монитору.

6. Кнопка питания  (индикатор питания)
- Включение/выключение монитора.
 - Значения цветов индикатора питания представлены в таблице ниже.

Состояние	Описание
Голубого цвета	ВКЛ.
Янтарного цвета	Режим ожидания
ВЫКЛ.	ВЫКЛ.

1.3.2 Вид сзади

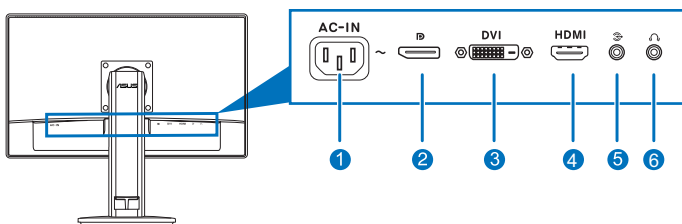

Разъемы на задней панели

1. **Вход переменного тока.** К данному разъему подключается кабель питания.
2. **DisplayPort.** Этот разъем служит для подключения устройства, совместимого с DisplayPort.
3. **Порт DVI (двухканальный).** Данный 24-контактный разъем предназначен для подключения цифрового сигнала DVI от компьютера.
4. **Порт HDMI.** Данный разъем обеспечивает подключение HDMI-совместимого устройства.



Функцию 3D поддерживают только разъемы DisplayPort и DVI (при использовании набора NVIDIA 3D Vision Kit).

5. **Разъем аудиовхода.** К данному разъему подключается звуковой выход компьютера при помощи входящего в комплект поставки аудиокабеля.
6. **Гнездо для наушников.** Порт доступен только при подключении кабеля HDMI/DisplayPort.

1.3.3 Функция GamePlus

Функция GamePlus предоставляет набор инструментов и улучшает игровые условия для пользователей во время игр разных типов. Дополнительная функция Цель специально разработана для новых энтузиастов компьютерных игр и новичков, желающих освоить игры-стрелялки от первого лица (First Person Shooter, FPS).

Порядок активации функции GamePlus:

1. Нажмите горячую клавишу GamePlus.
2. Нажатием **+ / ▼** выберите функцию Цель или Таймер.
3. Нажатием MENU подтвердите выбор нужной функции, затем нажмите **S** для возврата, выключения или выхода.

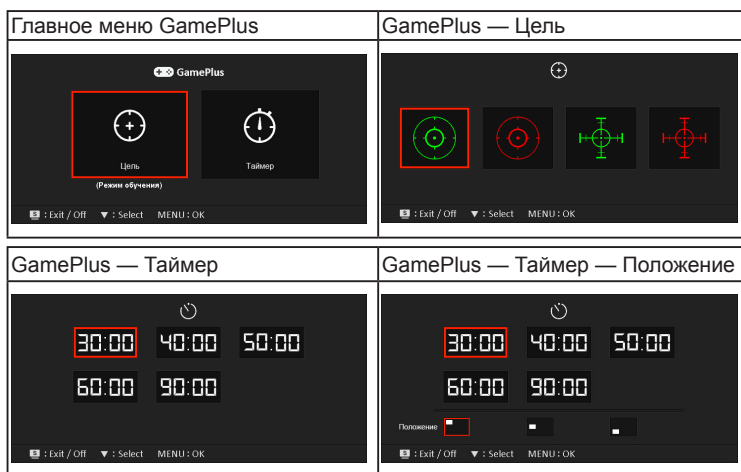

2.1 Сборка основания и кронштейна монитора

Чтобы собрать основание монитора:

1. Положите монитор на стол экраном вниз.
2. Поверните подставку против часовой стрелки на 90 градусов. (Рисунок 1)
3. Затем закрепите кронштейн на основании с помощью винта из комплекта поставки. (Рисунок 2) (Рисунок 3)
4. Совместите значок стрелки на основании с двумя винтами, чтобы повернуть влево или вправо на 90 градусов.



Рекомендуется накрыть поверхность стола мягкой тканью во избежание повреждения монитора.



Рисунок 1



Рисунок 2

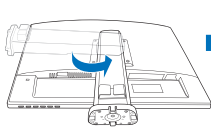

Рисунок 3

2.2 Регулировка монитора

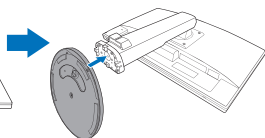
- Для наилучшего обзора рекомендуется полностью развернуться лицом к монитору, а затем отрегулировать угол его наклона в соответствии с вашими предпочтениями.
- Придерживайте подставку, чтобы предотвратить падение монитора в процессе изменения угла его наклона.
- Советуем регулировать угол в диапазоне от $+15^\circ$ до -5° (для наклона)/от $+45^\circ$ до -45° (для поворота/ ± 110 мм (для регулировки по высоте)/ 90° (для просмотра в портретной ориентации).

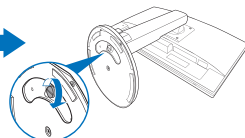
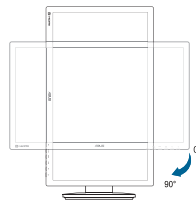
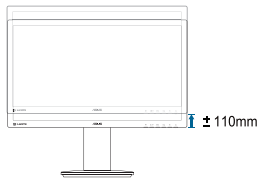
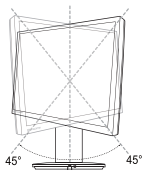
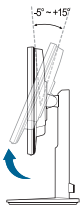

Небольшие колебания монитора в процессе регулировки угла просмотра являются нормальными.

2.3 Отсоединение кронштейна и основания (для настенного крепления VESA)

Съемный кронштейн/ основание данного монитора специально предназначены для настенного монтажа VESA.

Чтобы отсоединить кронштейн/ основание:

1. Положите монитор на стол вниз лицевой панелью.
2. Отверните 4 винта на задней стенке монитора и отсоедините подставку/основание.

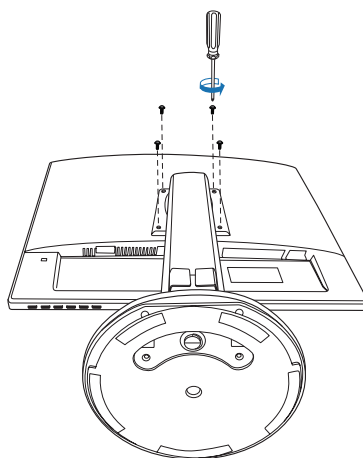

Рекомендуется накрыть поверхность стола мягкой тканью во избежание повреждения монитора.

2.4 Подключение кабелей

Подключите кабели в соответствии с приведенными ниже инструкциями.

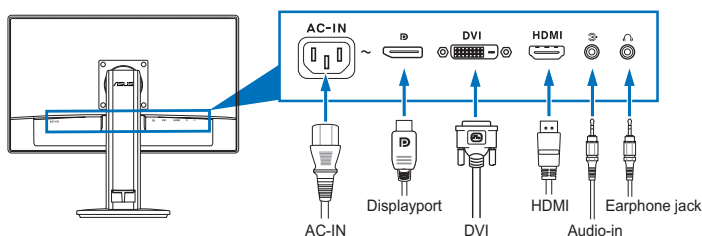



- **Для подключения сетевого шнура:** Надежно подключите один конец шнура электропитания к разъему переменного тока монитора, а другой конец к розетке питания.
- **Порядок подключения кабеля DVI/HDMI/DisplayPort:**
 - а. Подключите один конец кабеля DVI/HDMI/DisplayPort к разъему DVI/HDMI/DisplayPort монитора.
 - б. Подключите другой конец DVI/HDMI/DisplayPort кабеля к порту DVI/HDMI/DisplayPort вашего компьютера.
 - в. Затяните два винта для закрепления разъема DVI.
- **Подключение аудиокабеля:** Подключите один конец аудиокабеля к разъему аудиовхода монитора, а другой конец – к аудиовыходу компьютера.
- **Для использования наушников (Только после подключения кабеля HDMI/DisplayPort):** Подключите конец со штекерным разъемом к разъему для наушников на мониторе.



При подключении данных кабелей можно выбирать желаемый источник сигнала, используя функцию «Выбор входа» в экранном меню.

2.5 Включение монитора

Нажмите кнопку питания . Информацию о расположении кнопки питания см. на страницах 1 – 2. При включенном питании индикатор питания  монитора светится синим цветом.

3.1 Экранное меню

3.1.1 Изменение настроек

1. Нажмите на кнопку MENU для вызова экранного меню.
2. Нажимайте кнопки **+ / ▾** и **☼ / ▲** для перехода по функциям. Выделите необходимую функцию и нажмите на кнопку MENU для ее активации. Если у выбранной функции есть подменю, для перехода по функциям подменю снова нажимайте кнопки **+ / ▾** и **☼ / ▲**. Выделите необходимую функцию субменю и нажмите на кнопку MENU для ее активации.
3. Для изменения настройки выбранной функции нажимайте кнопки **+ / ▾** и **☼ / ▲**.
4. Для выхода из меню и сохранения выбранных настроек нажимайте кнопку **S**, пока экранное меню не перестанет отображаться. Для настройки других функций повторяйте шаги 1-3.

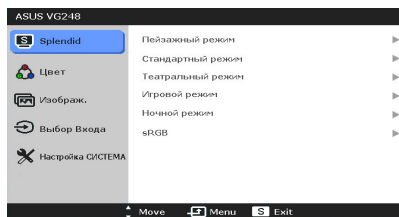

3.1.2 Общие сведения о функциях экранного меню

1. Splendid

Данная функция содержит шесть подфункций, которые вы можете выбирать по своему усмотрению. В каждом режиме имеется функция «Сброс», позволяющая либо сохранить текущую настройку, либо восстановить предыдущую.

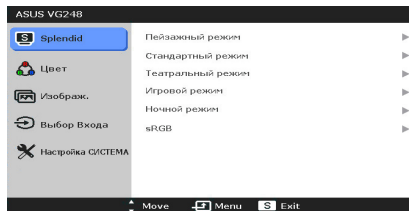

- **Пейзажный режим:** подходит для отображения фотографий пейзажей с использованием технологии улучшения видеоизображения SILENDID™.
- **Стандартный режим:** подходит для редактирования документов с использованием технологии улучшения видеоизображения SILENDID™.
- **Театральный режим:** подходит для просмотра фильмов с использованием технологии улучшения видеоизображения SILENDID™.
- **Игровой режим:** подходит для игр с использованием технологии улучшения видеоизображения SILENDID™.

- **Ночной режим:** подходит для игр или просмотра фильмов в темноте с использованием технологии улучшения видеоизображения SPLENDID™.
- **sRGB:** оптимальный выбор для просмотра фотографий и графики с компьютера.



В стандартном режиме пользователи не могут осуществлять регулировку функции ASCR, насыщенности и резкости.

2. Цвет

В данном меню можно настраивать параметры Brightness (Яркость), Contrast (Контрастность), Saturation (Насыщенность), Color Temp. (Цветовой режим.), Skin Tone (Оттенок оболочки) и Smart View.

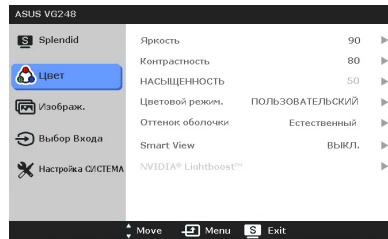

- **Яркость:** диапазон регулировки составляет от 0 до 100. ☀️ / ▲ является функциональной клавишей для данной функции.
- **Контрастность:** диапазон регулировки составляет от 0 до 100.
- **НАСЫЩЕННОСТЬ:** диапазон регулировки составляет от 0 до 100.
- **Цветовой режим:** содержит пять режимов цвета, включая «Холодный», «Обычный», «Теплый», «sRGB» и «ПОЛЬЗОВАТЕЛЬСКИЙ».
- **Оттенок оболочки:** содержит три режима цвета, включая «Красноватый», «Естественный» и «Желтоватый».
- **Smart View:** обеспечивает лучшее качество изображения под большим углом просмотра.



В пользовательском режиме цвета R (Red - Красный), G (Green - Зеленый) и B (Blue - Синий) настраиваются пользователем; диапазон регулировки составляет от 0 до 100.

3. Изображ.

В данном меню можно настраивать параметры Sharpness (Резкость), Trace Free, Aspect Control (Формат экрана) и ASCR (Соотношение контрастности).

- **РЕЗКОСТЬ:** диапазон регулировки составляет от 0 до 100.

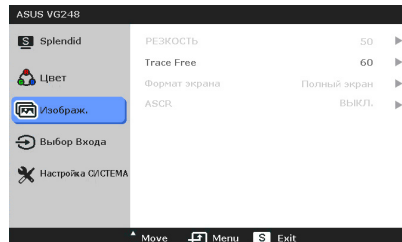

- **Trace Free:** регулировка времени отклика монитора.
- **Формат экрана:** установка для формата экрана значений «Полный экран», 4:3, 1:1 или «OverScan».



Формат 4:3 используется только для источников входного сигнала с форматом 4:3. Формат «OverScan» используется для источников сигнала HDMI.

- **ASCR:** включение и выключение функции ASCR (ASUS Smart Contrast Ratio – интеллектуальная контрастность ASUS). (Доступно только в режимах **Пейзажный**, **Театральный**, **Игровой** и **Ночной**.)

4. Выбор Входа

Данная функция позволяет выбрать необходимый источник входного сигнала.

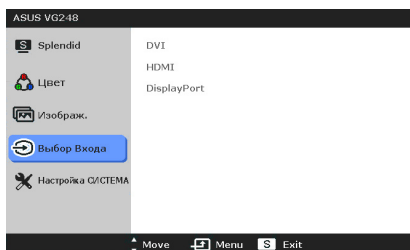

5. Настройка СИСТЕМА

Позволяет производить настройку системы.

- **Splendid Demo Mode:** разделение экрана на две части для сравнения режимов Splendid.
- **Громкость:** диапазон регулировки составляет от 0 до 100.
- **ECO Mode:** снижение потребления электроэнергии.
- **Настройка меню:**
 - * Регулировка горизонтального положения (Полож. по горизон.) и вертикального положения (Полож. по вертикал.) экранного меню в диапазоне от 0 до 100.
 - * Регулировка времени отображения меню от 10 до 120 секунд.
 - * Включение и отключение функции DDC/CI.
 - * Настройка фона экранного меню от непрозрачного до прозрачного.

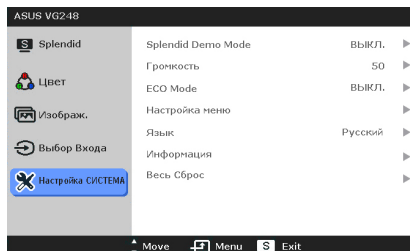

- **Язык:** выбор одного из 21 языков: английский, французский, немецкий, итальянский, испанский, голландский, португальский, русский, чешский, хорватский, польский, румынский, венгерский, турецкий, китайский упрощенный, китайский традиционный, японский, корейский, тайский, индонезийский, персидский.
- **Информация:** отображение информации о мониторе.
- **Весь Сброс:** при выборе “Да” осуществляется восстановление заводских настроек.

3.2 Технические характеристики

Тип панели	ЖК-дисплей на TFT (тонкопленочных транзисторах)
Размер панели	24 дюйма (16:9, 60,97 см), широкий экран
Максимальное разрешение	1920 x 1080
Шаг пиксела	0,270 мм
Яркость (типовой)	350 кд/м ²
Коэффициент контрастности (типовой)	1000:1
Коэффициент контрастности (максимальный)	80.000.000:1 (при включенной функции ASCR)
Угол обзора (Г/В), коэффициент контрастности >10	170°/160°
Число отображаемых цветов	16,7 млн.
Время отклика	1 мс (от серого к серому)
Технология улучшения видеоизображения SPLENDID™	Имеется
Режимы SPLENDID™	6 стандартных режимов (переключение функциональной клавишей)
Режимы цветовой температуры	4 цветковые температуры
Выбор оболочки	3 режима оболочки
Цифровой вход	HDMI v1.4 x 1, DisplayPort v1.2 x 1, DVI (двухканальный) x 1
Разъем аудиовхода	3,5-мм мини-гнездо
Гнездо для наушников	Да
Цветовое исполнение	Черный
Акустическая система (встроенная)	2 Вт x 2 стерео, RMS
Индикатор питания	Голубого цвета (включен) / желтый (режим ожидания)
Наклон	+15° ~ -5°
Настенное крепление VESA	100 x 100 мм
Замок Kensington	Имеется
Номинальное напряжение питания	Переменный ток: 100 ~ 240 В
Потребляемая мощность	Питание вкл.: < 45 Вт, Режим ожидания: < 0,5 Вт, Питание выкл.: < 0,5 Вт
Температура (эксплуатация)	0°C ~ 40°C
Температура (хранение и транспортировка)	-20°C ~ +60°C
Размеры (Ш x В x Г)	569,4 мм x 499,9 мм x 231,0 мм (без упаковки) 674 мм x 413 мм x 221 мм (в упаковке)

Вес (приблиз.)	5,5 кг (Нетто); 8,1 кг (Брутто)
Меню на нескольких языках	21 языков (английский, французский, немецкий, итальянский, испанский, голландский, португальский, русский, чешский, хорватский, польский, румынский, венгерский, турецкий, китайский упрощенный, китайский традиционный, японский, корейский, тайский, индонезийский, персидский)
Принадлежности	Кабель DVI (двухканальный), Аудиокабель, кабель питания, краткое руководство, гарантийный талон
Соответствие стандартам	CB, CE, Gost-R, CCC, UL/cUL, FCC, C-Tick, BSMI, VCCI, RoHS, WEEE, Hygenic, J-MOSS, ErP, PSE, UKrSEPRO, Windows 7 WHQL, Windows 8 WHQL

* Технические характеристики могут быть изменены без уведомления.

3.3 Устранение неполадок (Часто задаваемые вопросы)

Проблема	Возможное решение
Индикатор питания не горит	<ul style="list-style-type: none"> Нажмите кнопку , чтобы проверить, находится ли монитор во включенном состоянии. Проверьте правильность подключения кабеля питания к монитору и электрической розетке.
Индикатор питания светится желтым светом, и на экране отсутствует изображение	<ul style="list-style-type: none"> Проверьте, включены ли монитор и компьютер. Убедитесь, что сигнальный кабель должным образом подключен к монитору и компьютеру. Проверьте сигнальный кабель и убедитесь, что ни один из его контактов не согнут. Подключите компьютер к другому доступному монитору, чтобы проверить, работает ли компьютер должным образом.
Изображение на экране слишком светлое, либо слишком темное	<ul style="list-style-type: none"> При помощи экранного меню отрегулируйте параметры контрастности и яркости.
Изображение на экране расположено не по центру или имеет неправильный размер	<ul style="list-style-type: none"> При помощи экранного меню отрегулируйте положение изображения по горизонтали и вертикали.
Изображение на экране дрожит, либо по нему идут волны	<ul style="list-style-type: none"> Убедитесь, что сигнальный кабель должным образом подключен к монитору и компьютеру. Переместите электрические устройства, которые могут вызвать электрические помехи.
Изображение на экране имеет цветовые дефекты (белый цвет не отображается белым)	<ul style="list-style-type: none"> Проверьте сигнальный кабель и убедитесь, что ни один из его контактов не согнут. При помощи экранного меню выполните сброс всех настроек. При помощи экранного меню отрегулируйте настройки цветов R, G, B или выберите цветовой режим.
Изображение на экране нечеткое или расплывчатое	<ul style="list-style-type: none"> При помощи экранного меню отрегулируйте параметры фазы и частоты.
Звук отсутствует или слишком слабый	<ul style="list-style-type: none"> Убедитесь, что кабель HDMI должным образом подключен к монитору и компьютеру. Отрегулируйте громкость звука монитора и устройства HDMI. Убедитесь, что драйвер звуковой карты компьютера должным образом установлен и активирован.

3.4 Поддерживаемые рабочие режимы

Разрешение	Частота	Частота обновления	Частота строчной развертки
640x350		70Гц	31,469КГц
640x350		85Гц	37,861КГц
640x480		60Гц	31,469КГц
640x480		67Гц	35КГц
640x480		75Гц	37,5КГц
640x480		85Гц	43,269КГц
720x400		70Гц	31,469КГц
720x400		85Гц	37,927КГц
800x600		56Гц	35,156КГц
800x600		60Гц	37,897КГц
800x600		72Гц	48,077КГц
800x600		75Гц	46,875КГц
800x600		85Гц	53,674КГц
832x624		75Гц	49,725КГц
848x480		60Гц	31,02КГц
1024x768		60Гц	48,363КГц
1024x768		70Гц	56,476КГц
1024x768		75Гц	60,023КГц
1024x768		85Гц	68,677КГц
1152x864		75Гц	67,5КГц
1280x720		60Гц	44,444КГц
1280x720		60Гц	44,772КГц
1280x720		75Гц	56,456КГц
1280x768		60Гц	47,396КГц
1280x800		60Гц	49,306КГц
1280x800		60Гц	49,702КГц
1280x800		75Гц	62,795КГц
1280x960		60Гц	60КГц
1280x1024		60Гц	63,981КГц
1280x1024		75Гц	79,976КГц
1366x768		60Гц	47,712КГц
1440x900		60Гц	55,469КГц
1440x900		60Гц	55,935КГц
1440x900		75Гц	70,635КГц

Разрешение Частота	Частота обновления	Частота строчной развертки
1680x1050	60Гц	64,674КГц
1680x1050	60Гц	65,29КГц
1920x1080	60Гц	66,587КГц
1920x1080	60Гц	67,5КГц
1920x1080* (DVI/DP)	85Гц	95,43КГц (2D)
1920x1080* (DVI/DP)	144Гц	158,11КГц (2D)
1920x1080* (DVI/DP)	100Гц	113,3КГц (2D)/ 113,8КГц (3D)
1920x1080* (DVIDP)	120Гц	137,2КГц (2D/3D)
640x480P (HDMI)	59,94/60Гц	31,469КГц/31,5КГц
720x480P (HDMI)	59,94/60Гц	31,469КГц/31,5КГц
720x576P (HDMI)	50Гц	31,25КГц
1280x720P (HDMI)	50Гц	37,5КГц
1280x720P (HDMI)	59,94/60Гц	44,955КГц/45КГц
1440x480P (HDMI)	59,94/60Гц	31,469КГц/31,5КГц
1440x576P (HDMI)	50Гц	31,25КГц
1920x1080i (HDMI)	50Гц	28,125КГц
1920x1080i (HDMI)	59,94/60Гц	33,716КГц/33,75КГц
1920x1080P (HDMI)	50Гц	56,25КГц
1920x1080P (HDMI)	59,94/60Гц	67,433КГц/67,5КГц

* Примечание: если используете совместимую видеокарту с графическим процессором NVIDIA, а монитор подключен к компьютеру двухканальным кабелем DVI, то для включения функции 3D или 144 Гц выберите один из вариантов, отмеченных звездочкой (“*”).

