

> VP2785-2K

ЖК-монитор

Руководство пользователя

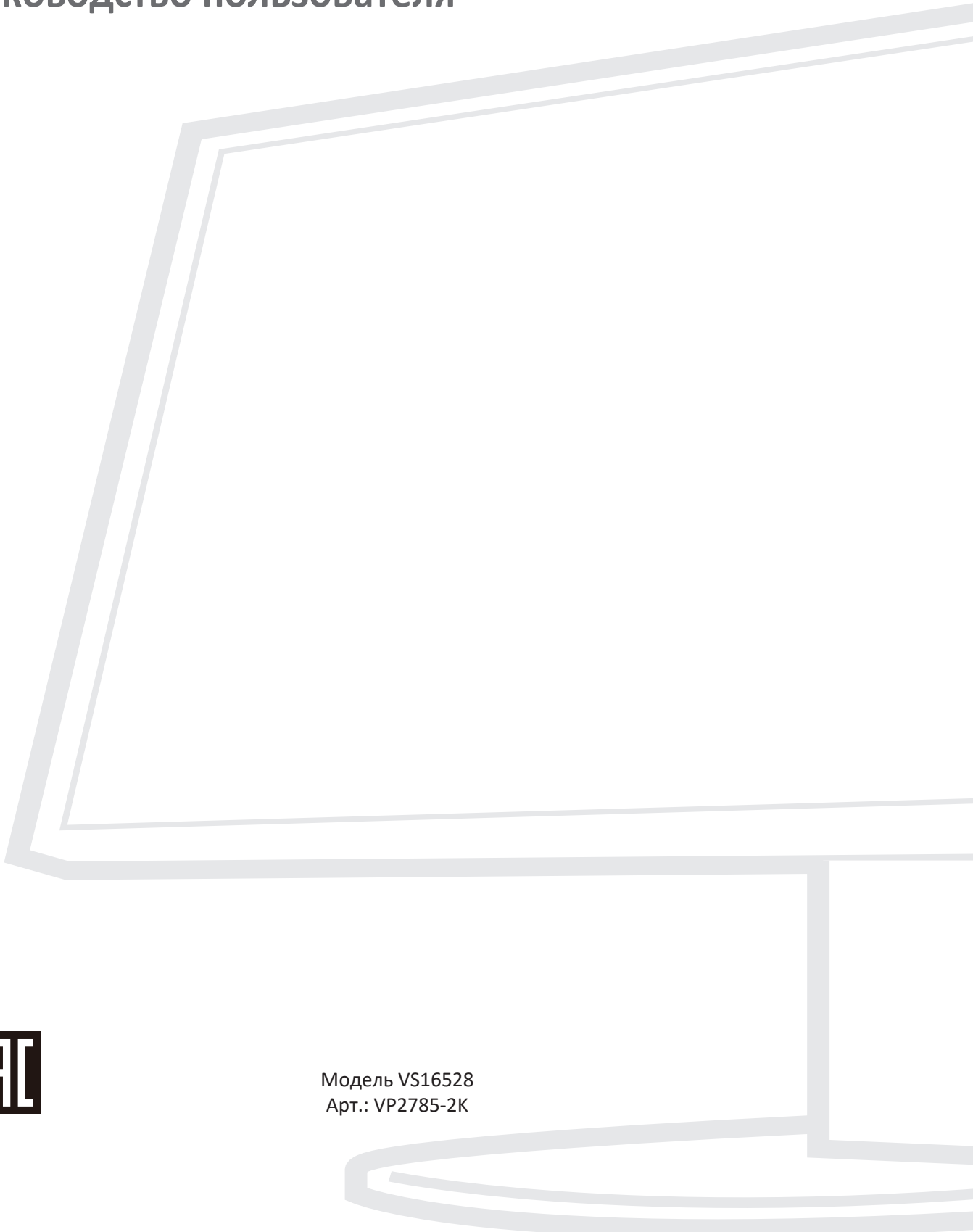

Модель VS16528
Арт.: VP2785-2K

Благодарим за выбор ViewSonic®

Компания ViewSonic® — ведущий мировой поставщик видеотехники. Наша высокотехнологичная, новаторская и удобная в эксплуатации продукция превосходит все ожидания потребителей. Мы верим, что продукция ViewSonic® может изменить мир в лучшую сторону. Без сомнения, изделие производства ViewSonic® прослужит вам долго.

Еще раз благодарим за выбор ViewSonic®!

> Меры обеспечения безопасности

Перед началом эксплуатации устройства ознакомьтесь со следующими мерами обеспечения безопасности.

- Храните руководство пользователя в безопасном месте для справки.
- Ознакомьтесь с предупреждениями и выполняйте все инструкции.
- Садитесь на расстоянии не менее 18 дюймов (45 см) от устройства.
- В целях обеспечения надлежащей вентиляции расстояние от устройства до стен должно составлять не менее 4 дюймов (10 см).
- Устанавливайте устройство в хорошо проветриваемых местах. Не устанавливайте на устройство предметы, препятствующие рассеянию тепла.
- Запрещается эксплуатация данного устройства вблизи водоемов. Во избежание возгорания или поражения электрическим током не подвергайте устройство воздействию сырости.
- Не допускайте воздействия на устройство прямых солнечных лучей и других источников тепла.
- Запрещается устанавливать устройство вблизи источников тепла, таких как радиаторы, обогреватели, кухонные плиты и другие устройства (включая усилители), нахождение поблизости от которых может привести к опасному повышению температуры устройства.
- Для очистки корпуса устройства используйте сухую мягкую ткань. Для получения дополнительной информации см. раздел "Обслуживание" на странице 78.
- В случае прикосновения к экрану на нем может остаться жирный след. Порядок удаления жирных следов с экрана см. в раздел "Обслуживание" на странице 78.
- Не допускайте контакта острых или твердых предметов с поверхностью экрана, так как это может привести к повреждению экрана.
- Во время перемещения устройства не допускайте его падения и не ударяйте устройство.
- Не ставьте устройство на неровную или неустойчивую поверхность. Устройство может упасть, что чревато травмой или неисправностью.
- Не ставьте тяжелые предметы на устройство или соединительные кабели.
- При задымлении, аномальном шуме или сильном запахе сразу же отключите устройство от сети питания и обратитесь к продавцу или в компанию ViewSonic®. Использование устройства в таких условиях представляет опасность.
- Соблюдайте правила техники безопасности при использовании полярной или заземляющей вилки. Полярная вилка имеет два плоских контакта разной ширины. Заземляющая вилка имеет два контакта питания и третий заземляющий контакт. Широкий контакт и заземляющий контакт обеспечивают безопасность пользователя. Если вилка не подходит к электрической розетке, приобретите адаптер. Не пытайтесь с усилием вставить вилку в розетку.

- При подключении к электрической розетке НЕ удаляйте заземляющий контакт. ЗАПРЕЩАЕТСЯ удалять заземляющие контакты.
- Запрещается наступать на сетевой шнур или сгибать его, особенно возле вилки и в месте выхода из устройства. Электрическая розетка должна находиться возле оборудования, в легкодоступном месте.
- Используйте только принадлежности и аксессуары, указанные производителем.
- При использовании тележки проявляйте осторожность, передвигая тележку или монитор с подключенными к нему устройствами, во избежание падения и причинения травм пользователю.
- Отсоедините штепсель питания от электрической розетки, если устройство не будет использоваться длительное время.
- Для проведения технического обслуживания обращайтесь к квалифицированным специалистам. Выполните ремонт устройства в случае наличия одного из следующих повреждений:
 - » В случае повреждения сетевого шнура или вилки.
 - » При попадании жидкости или посторонних объектов внутрь устройства.
 - » При попадании внутрь устройства влаги.
 - » В случае падения устройства или появления неисправностей в его работе.



УВЕДОМЛЕНИЕ. ИСПОЛЬЗОВАНИЕ НАКЛАДНЫХ/ВНУТРИУШНЫХ НАУШНИКОВ НА ВЫСОКОЙ ГРОМКОСТИ В ТЕЧЕНИЕ ПРОДОЛЖИТЕЛЬНОГО ВРЕМЕНИ МОЖЕТ ПРИВЕСТИ К УХУДШЕНИЮ ИЛИ ПОТЕРЕ СЛУХА. При использовании накладных/внутриушных наушников не включайте звук слишком громко, чтобы не повредить органы слуха.

УВЕДОМЛЕНИЕ. МОНИТОР МОЖЕТ ПЕРЕГРЕВАТЬСЯ И ВЫКЛЮЧАТЬСЯ. В случае автоматического выключения устройства повторно включите монитор. После перезагрузки измените разрешение и частоту обновления. Для получения дополнительной информации см. руководство пользователя видеокарты.

> Содержание

Меры обеспечения безопасности	3
Введение	7
Комплектация.....	7
Описание изделия.....	8
Первоначальная настройка.....	9
Установка на подставке.....	9
Настенный монтаж.....	11
Использование разъема для защитного замка	13
Подключение устройств	14
Подключение к источнику питания	14
Подключение внешних устройств.....	15
Подключение кабелем HDMI.....	15
Подключение кабелем DisplayPort.....	16
Гирляндное подключение DisplayPort/USB Type C MST	17
Подключение кабелем USB.....	18
Подключение аудиокабелем	19
Использование монитора	20
Регулировка угла обзора.....	20
Регулировка высоты	20
Регулировка угла наклона	21
Регулировка угла поворота	22
Включение и выключение устройства.....	23
Использование клавиш панели управления.....	24
Quick Menu (Контекстное меню)	24
Сочетания клавиш.....	26
Настройка параметров	29
Основные операции	29
Древовидная структура экранного меню	32
Параметры меню	41

Дополнительные функции и параметры	54
KVM	54
Multi-picture (Несколько изображений)	56
PBP (Picture-by-Picture) (Картинка за картинкой)	57
PIP (Picture-in-Picture) (Картинка в картинке)	59
Dual Color (Два цвета)	61
Обновление микропрограммного обеспечения	62
Приложение.....	64
Технические характеристики	64
Глоссарий	67
Поиск и устранение неисправностей	75
Обслуживание	78
Общие меры предосторожности.....	78
Очистка экрана.....	78
Очистка корпуса	78
Ограничение ответственности.....	78
Информация о соответствии нормам и обслуживании	79
Информация о соответствии	79
Соответствие требованиям ФКС США	79
Соответствие стандарту Industry Canada.....	79
Соответствие стандартам ЕС для европейских стран	80
Заявление о соответствии стандартам RoHS2	80
Ограничение использования опасных веществ для Индии	81
Утилизация продукта после окончания срока службы	81
Сведения об авторских правах.....	82
Служба поддержки	83
Ограниченная гарантия.....	84

> Введение

Комплектация

- Дисплей с плоскостным переключением (IPS)
- Кабель питания
- Видеокабель
- Кабель USB
- Краткое руководство

ПРИМЕЧАНИЕ. В зависимости от страны в комплект поставки могут входить разные видеокабели и шнур питания. Для получения дополнительной информации обратитесь к местному поставщику оборудования.

Описание изделия

Вид спереди

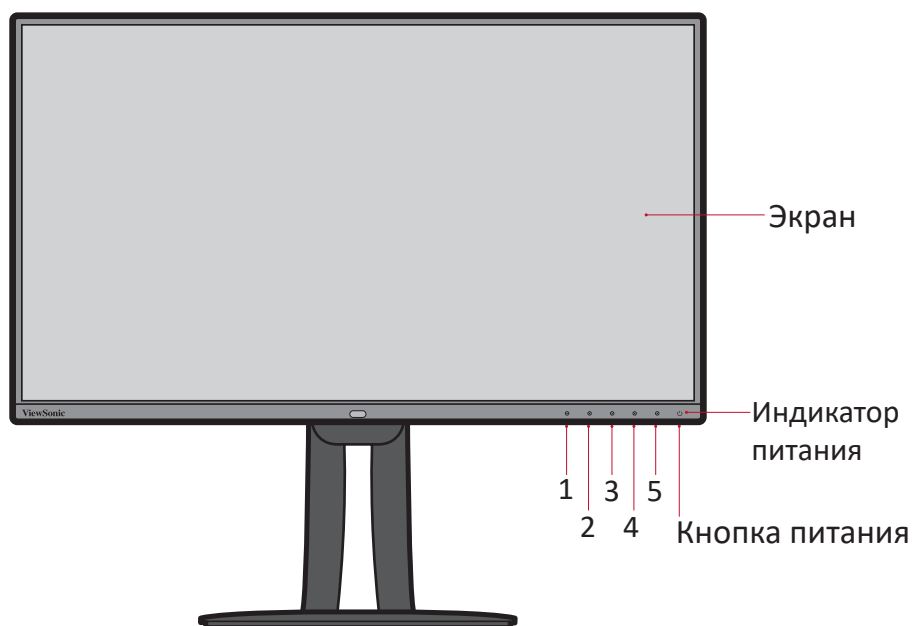

Вид сзади

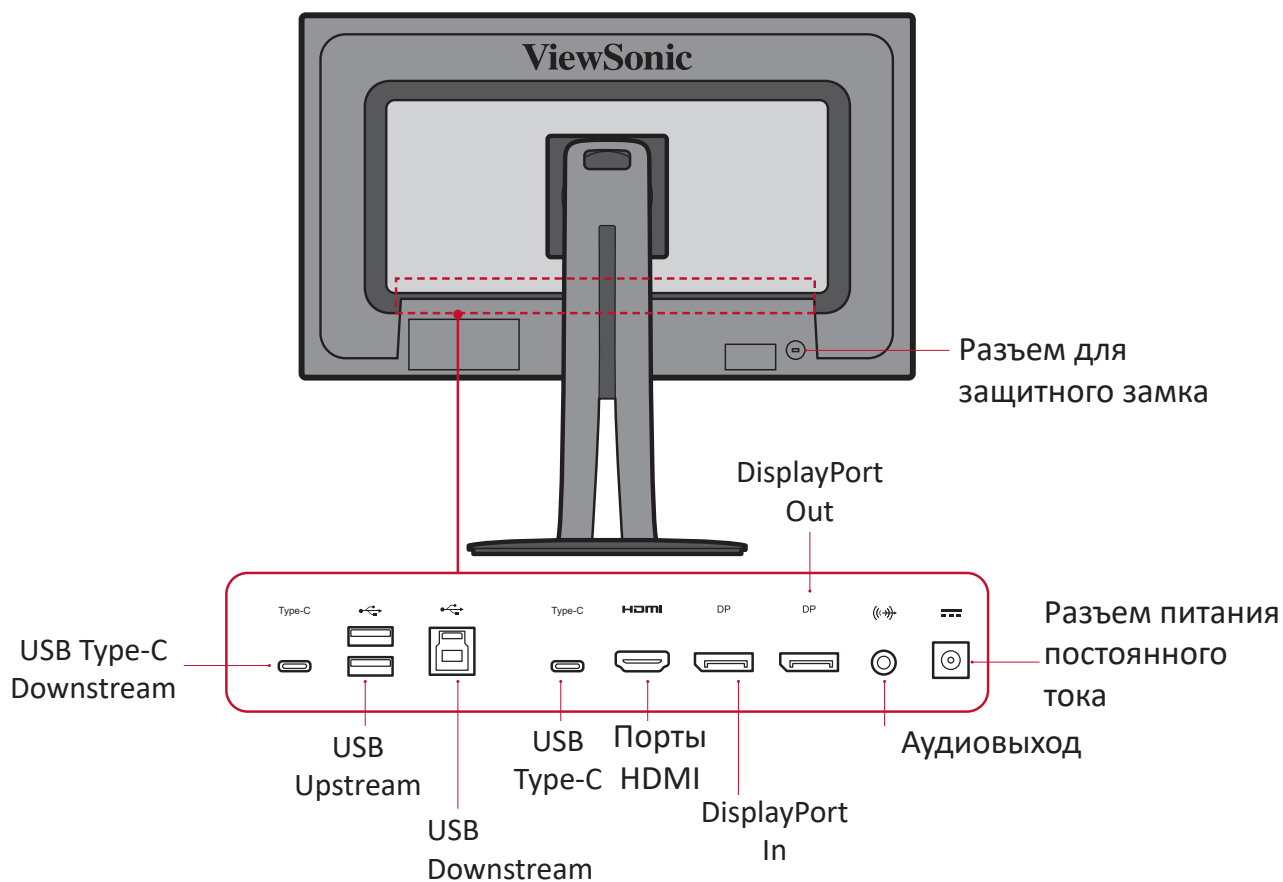

ПРИМЕЧАНИЕ. Для получения дополнительной информации о кнопке **1/2/3/4/5** и ее функциях см. “Сочетания клавиш” на странице 26.

> Первоначальная настройка

В данном разделе приведено подробное описание порядка установки монитора.

Установка на подставке

1. В целях защиты экрана от царапин и повреждений накройте поверхность мягкой тканью. Разместите устройство на ровной устойчивой поверхности экраном вниз.
2. Выровняйте и вставьте верхние фиксаторы подставки в разъемы для установки, как показано на рисунке ниже:

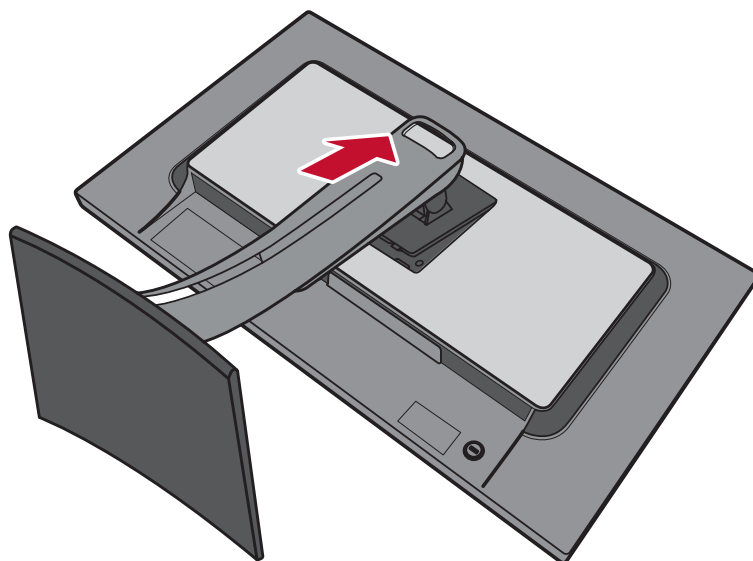

ПРИМЕЧАНИЕ. Надежно прикрепите подставку и защелкните фиксатор на месте.

3. Поднимите устройство и установите вертикально на ровной устойчивой поверхности.



ПРИМЕЧАНИЕ. Устройство должно располагаться на ровной устойчивой поверхности. В противном случае устройство может упасть, что может привести к его повреждению и (или) травме пользователя.

Настенный монтаж

Стандартные размеры комплекта настенного крепления указаны в приведенной ниже таблице.

Максимальная нагрузка	Шаблон крепления (Ш x В)	Промежуточная подложка (Ш x В x Г)	Отверстие для крепления кронштейна	Характеристики и количество винтов
14 кг	100 x 100 мм	115 x 115 x 2,6 мм	Диаметр 5 мм	M4 x 10 мм 4 шт.

ПРИМЕЧАНИЕ. Комплекты настенного крепления продаются отдельно.

1. Выключите устройство и отсоедините все кабели.
2. В целях защиты экрана от царапин и повреждений накройте поверхность мягкой тканью. Разместите устройство на ровной устойчивой поверхности экраном вниз.
3. Нажмите и удерживайте фиксатор, и осторожно поднимите подставку.

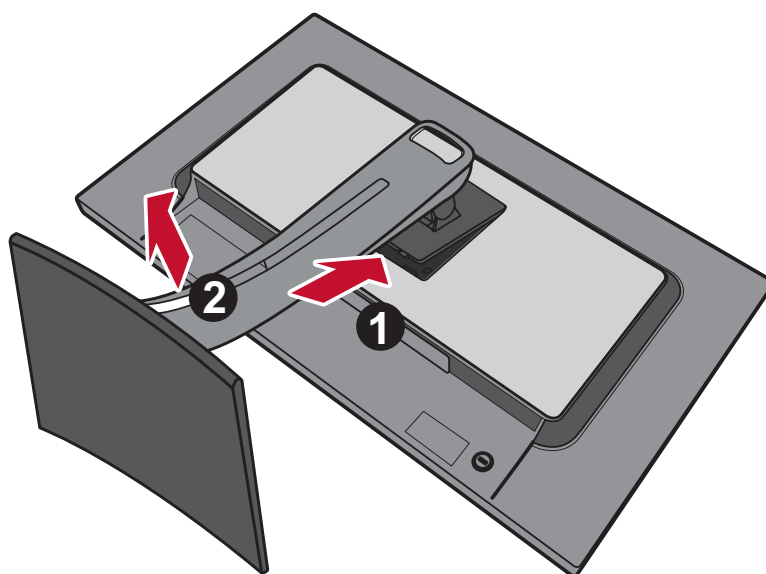

4. Отсоедините фиксаторы, осторожно потянув вниз. Снимите подставку.

5. Выровняйте монтажный кронштейн с крепежными отверстиями VESA на задней панели устройства. Зафиксируйте его при помощи четырех винтов (M4 x 10 мм).

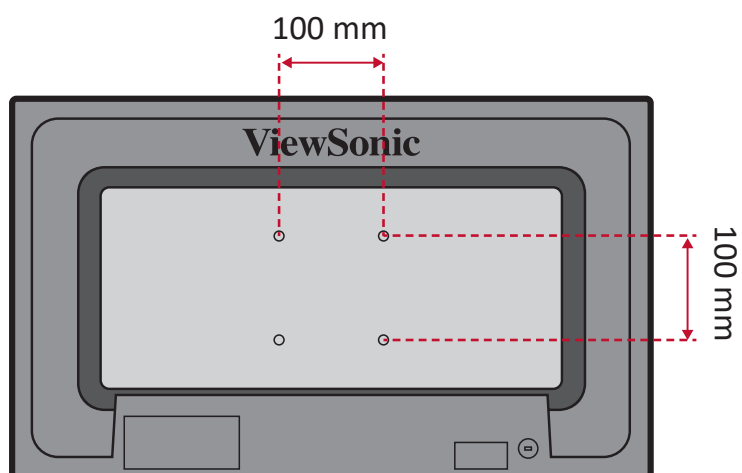

6. Установите монитор на стену в соответствии с инструкциями, прилагающимися к комплекту настенного крепления.

Использование разъема для защитного замка

Во избежание кражи устройства используйте защитный замок с запорным приспособлением для крепления устройства к неподвижным объектам.

Ниже описан порядок крепления устройства к столу при помощи защитного замка с запорным приспособлением.

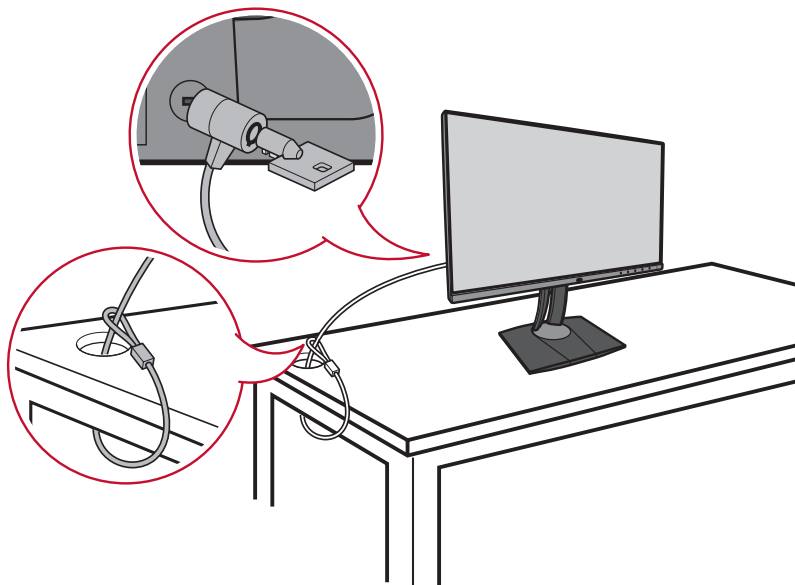

> Подключение устройств

В данном разделе описан порядок подключения монитора к другим устройствам.

Подключение к источнику питания

1. Подключите шнур питания к адаптеру.
2. Подключите адаптер питания к разъему питания постоянного тока на задней панели устройства.
3. Подключите вилку шнура питания к электрической розетке.

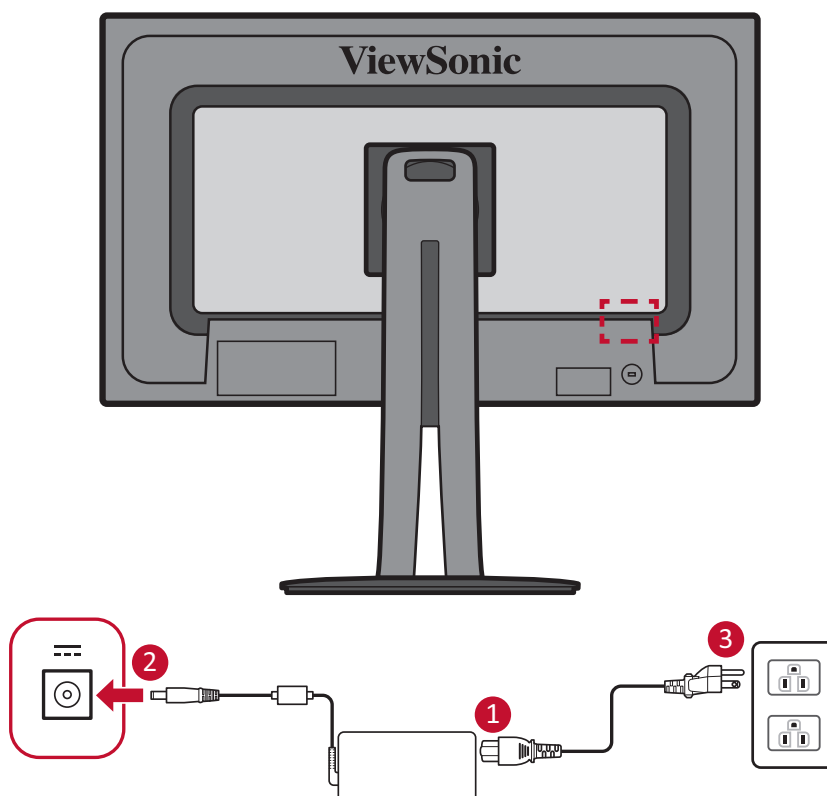

Подключение внешних устройств

Подключение кабелем HDMI

Подключите один конец кабеля HDMI к порту HDMI монитора. Другой конец кабеля подключите к порту HDMI компьютера.

ПРИМЕЧАНИЕ. Монитор оснащен двумя портами HDMI 1.4.

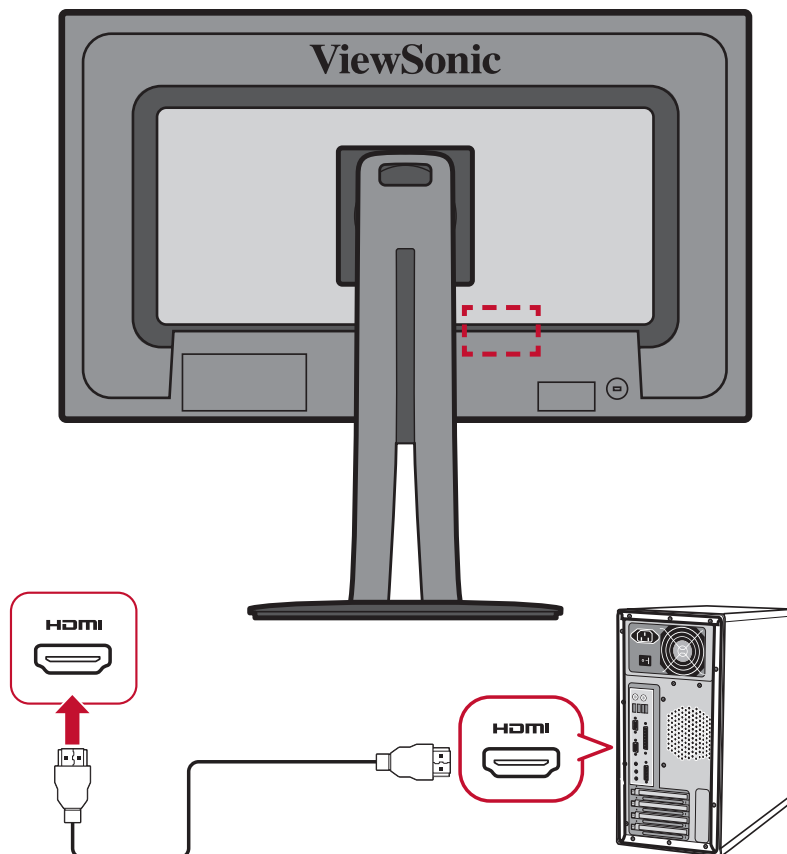

Подключение кабелем DisplayPort

Подключите один конец кабеля DisplayPort к разъему DisplayPort или mini DP. Другой конец кабеля подключите к разъему DisplayPort или mini DP компьютера.

ПРИМЕЧАНИЕ. Чтобы подключить монитор к порту Thunderbolt (вер. 1 и 2) на устройстве Mac, подключите разъем mini DP кабеля mini DP — DisplayPort к выходу Thunderbolt устройства Mac. Другой конец кабеля подключите к разъему DisplayPort монитора.

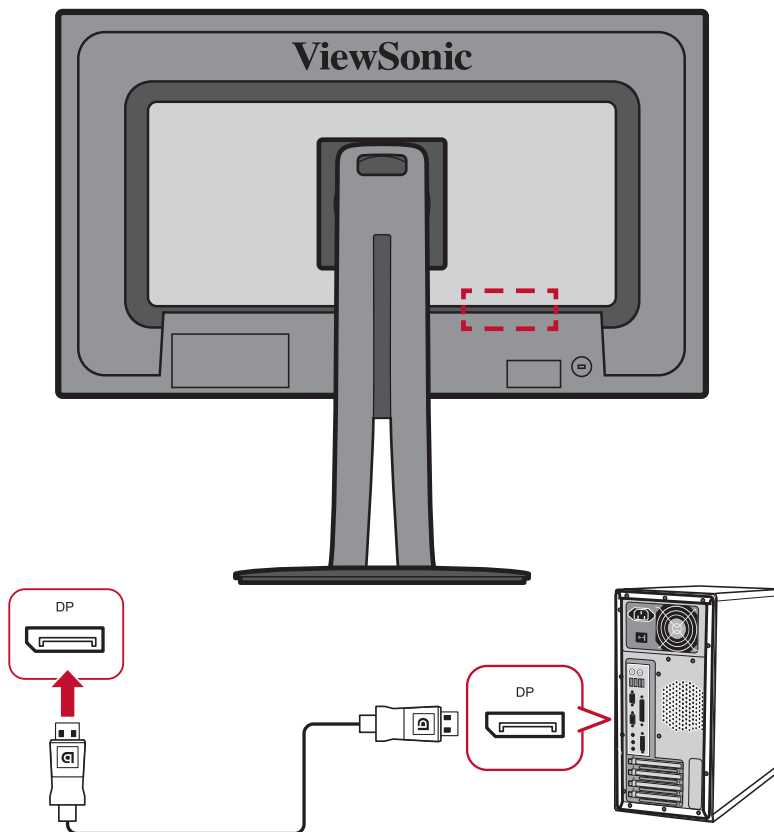

Гирляндное подключение DisplayPort/USB Type C MST

Благодаря поддержке многопоточного транспорта (MST) DisplayPort / USB Type C вы можете последовательно подключить до двух (2) мониторов.

ПРИМЕЧАНИЕ. Ваша видеокарта должна быть совместима со стандартом DP 1.2 и должна поддерживать режим MST.

1. Подключите один конец кабеля DisplayPort / USB типа C к порту DisplayPort Out / USB Type C Out вашего компьютера. Затем подключите другой конец кабеля к порту DisplayPort In / USB Type C In монитора.
2. Используйте другой кабель DisplayPort для подключения к порту DisplayPort Out первого монитора. Затем подключите другой конец кабеля к порту DisplayPort In второго монитора.

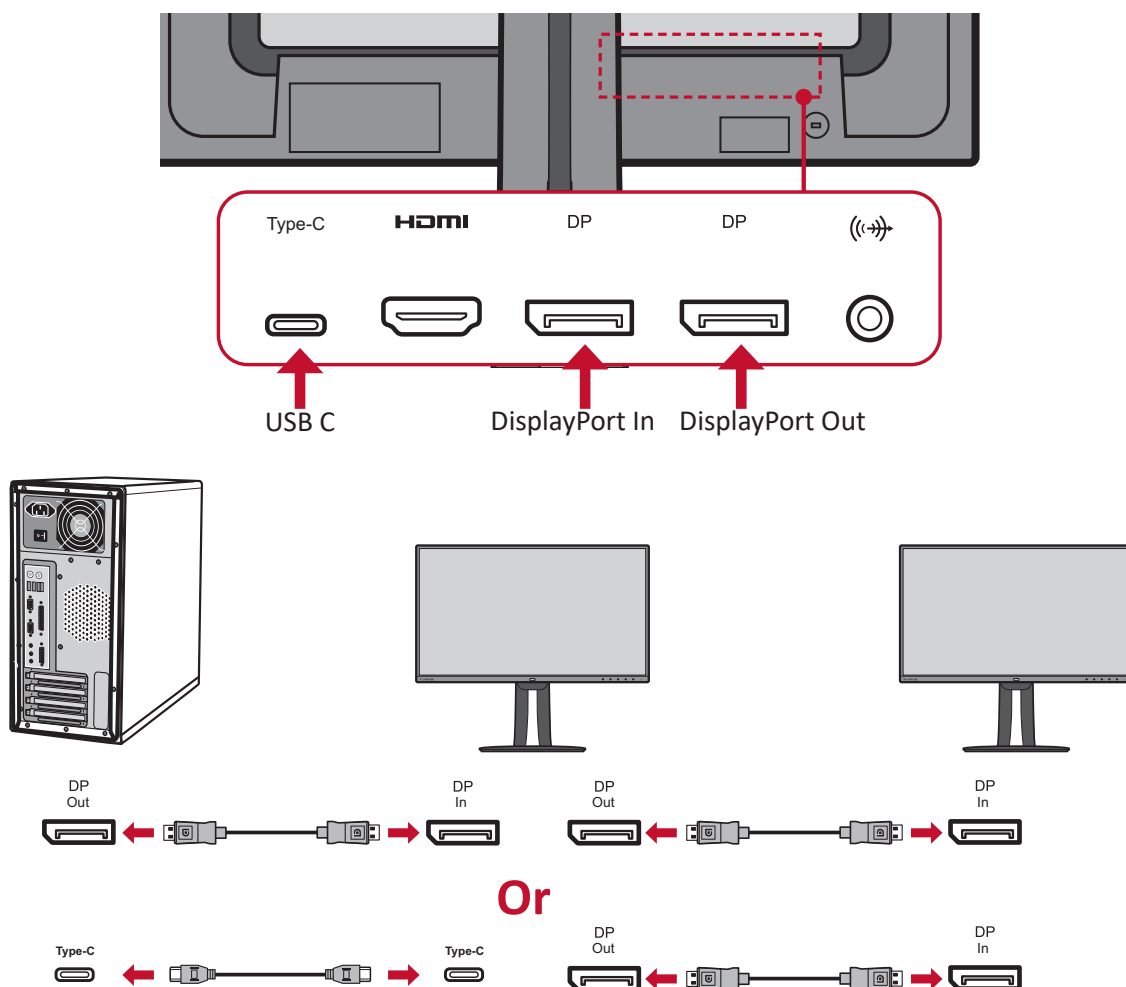

ПРИМЕЧАНИЕ.

- Максимальное разрешение: 2560 x 1440.
- Для выполнения гирляндного подключения следует включить DisplayPort 1.2 MST в разделе **Setup Menu (Меню настройки)** экранного меню.
- При изменении источника входного сигнала на HDMI режим DisplayPort 1.2 MST будет отключен автоматически.

Подключение кабелем USB

Подключите один конец кабеля USB к порту USB устройства. Другой конец кабеля подключите к порту USB компьютера.

ПРИМЕЧАНИЕ.

Монитор поддерживает 3 типа портов USB. В ходе подключения следуйте приведенным ниже инструкциям.

- Два (2) порта USB типа A: Разъем типа A кабеля USB подключите к порту USB компьютера.
- Один порт USB типа B: Подключите к этому порту кабель USB типа B (квадратный штекер с двумя скошенными углами), другой конец кабеля подключите к нисходящему порту USB компьютера.
- Два (2) порта USB Type C: Убедитесь, что ваше устройство с выходом типа C и кабель поддерживают передачу видеосигнала.

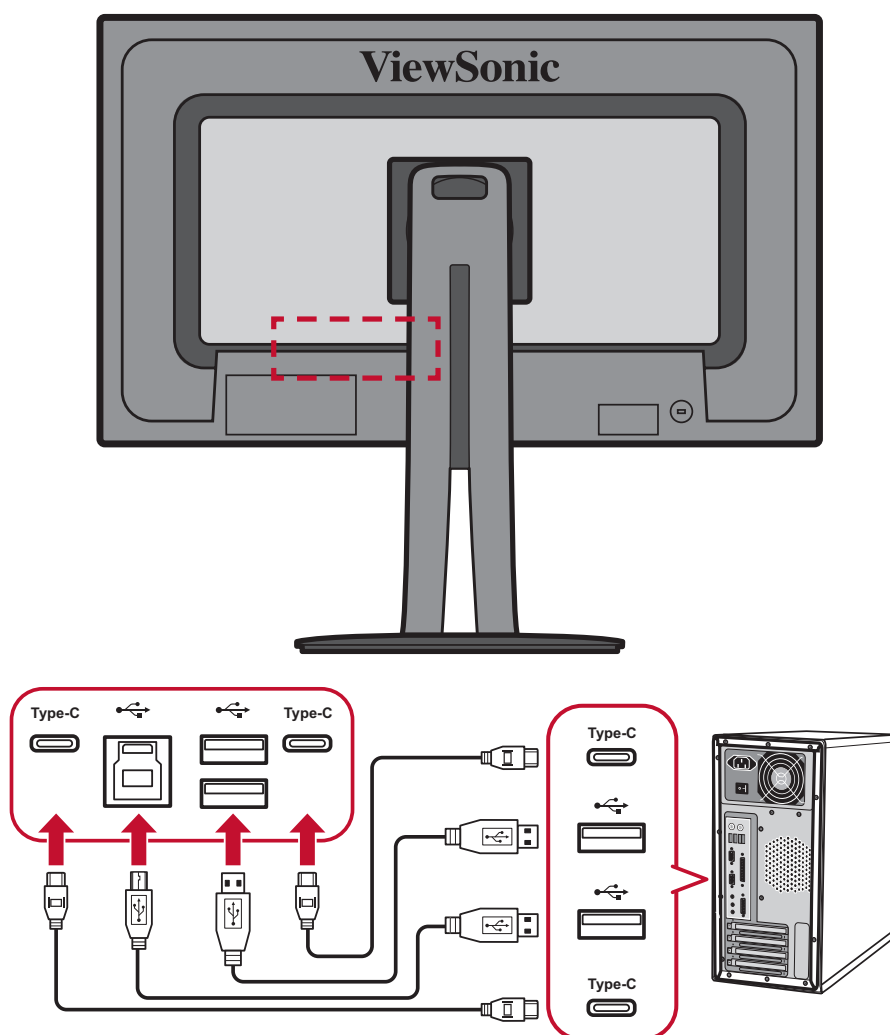

Подключение аудиокабелем

Подключите аудиовход накладных/внутриушных наушников к аудиовыходу монитора. Кроме того, монитор можно подключить к звуковой панели при помощи аудиокабеля.

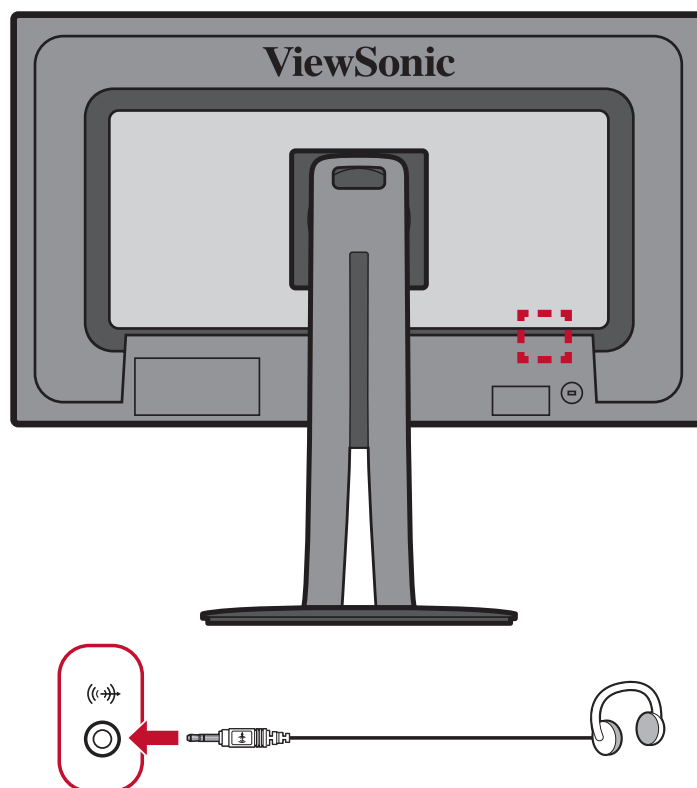

> Использование монитора

Регулировка угла обзора

Для удобства пользования монитором угол обзора можно изменить при помощи любого из следующих способов.

Регулировка высоты

Поднимите или опустите монитор на желаемую высоту (0–130 мм).

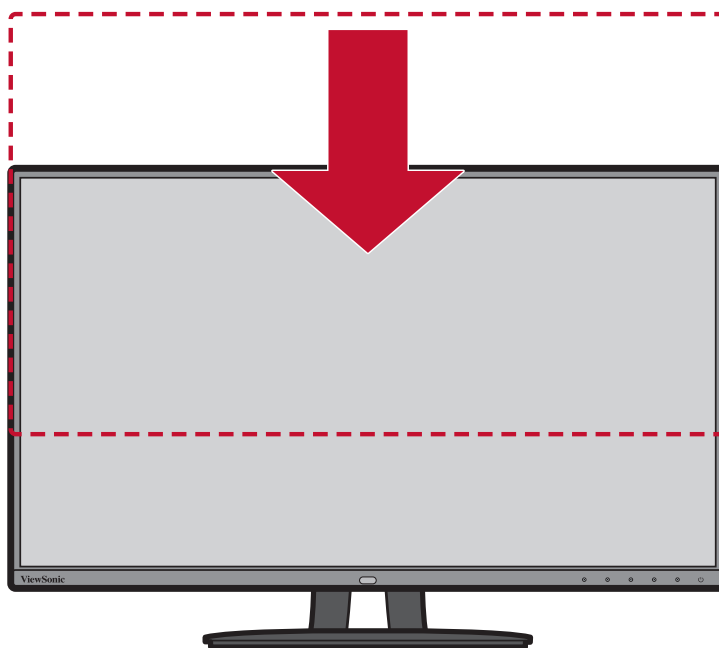

ПРИМЕЧАНИЕ. В ходе регулировки перемещайте монитор с усилием, удерживая его с обеих сторон.

Регулировка угла наклона

Наклоните монитор вперед или назад до достижения желаемого угла обзора (-5° – 21°).

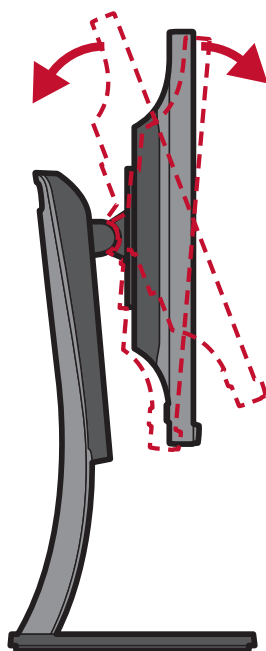

ПРИМЕЧАНИЕ. В ходе регулировки одной рукой поддерживайте подставку, а другой наклоняйте монитор вперед или назад.

Регулировка угла поворота

Поверните монитор влево или вправо до достижения желаемого угла обзора (60°).

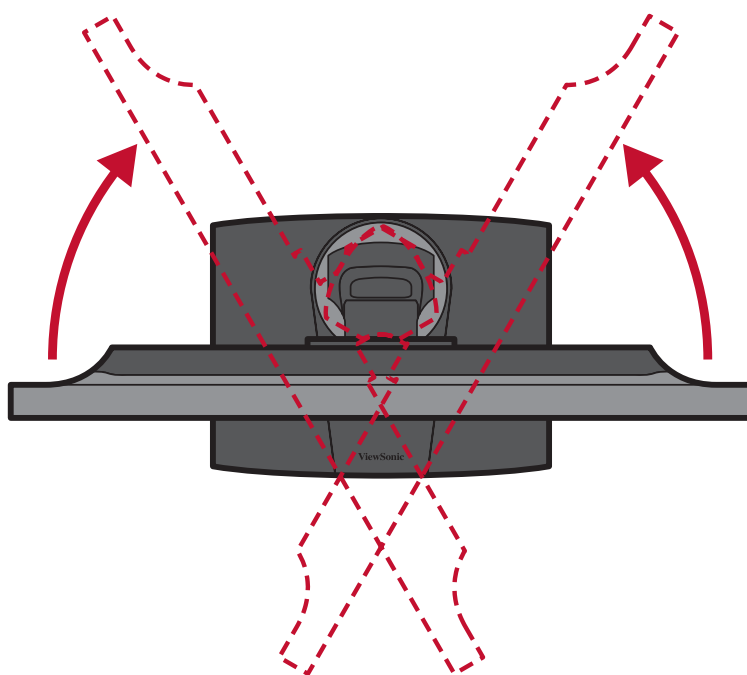

Включение и выключение устройства

1. Подключите вилку шнура питания к электрической розетке.
2. Нажмите кнопку **Power (Питание)** для включения монитора.
3. Для выключения дисплея снова нажмите кнопку **Power (Питание)**.

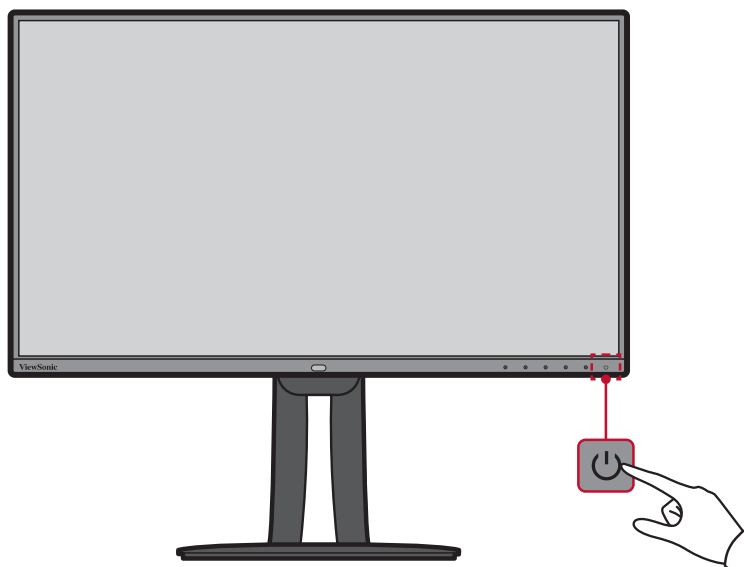

ПРИМЕЧАНИЕ. Если шнур питания подключен к электрической розетке, выключенный монитор будет потреблять некоторое количество энергии. Если монитор не будет использоваться длительное время, отсоедините вилку питания от электрической розетки.

Использование клавиш панели управления

Используйте клавиши панели управления для доступа к контекстному меню, активации сочетаний клавиш, навигации в экранном меню и изменения параметров.

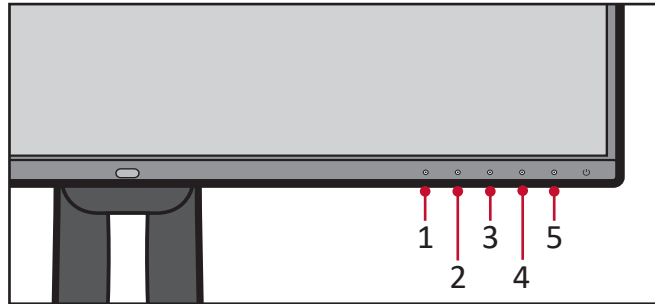

Quick Menu (Контекстное меню)

Коснитесь клавиши 1/2/3/4, чтобы активировать контекстное меню.

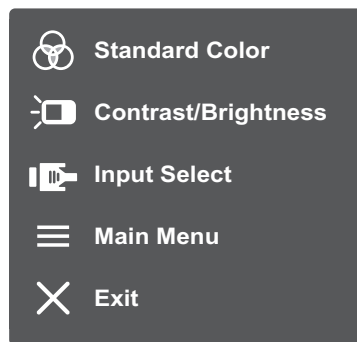

ПРИМЕЧАНИЕ. В нижней части экрана отобразится инструкция по навигации с помощью клавиш. Следуйте указаниям, чтобы выбрать параметр или выполнить регулировку.



Standard Color (Стандартный цвет)

Выбор одного из стандартных предустановленных параметров цвета.

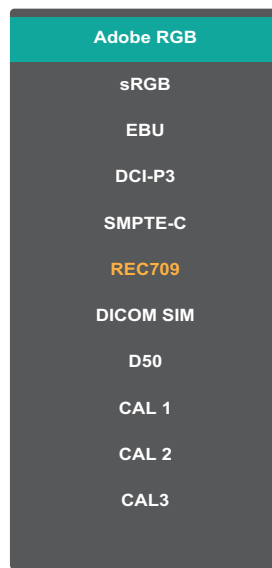

Contrast/Brightness (Контрастность/Яркость)

Настройка уровня контрастности или яркости.

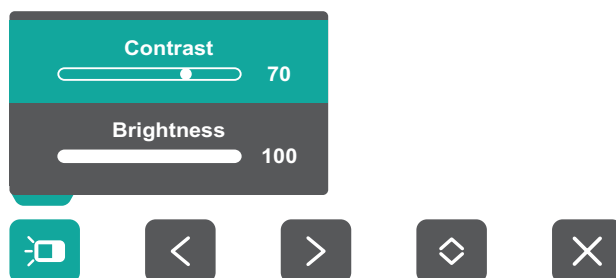

Input Select (Выбор входа)

Выбор источника входного сигнала.

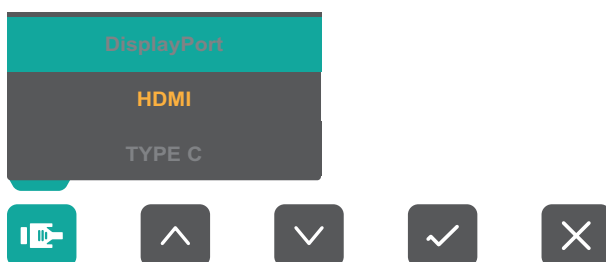

Main Menu (Главное меню)

Вход в экранное меню.

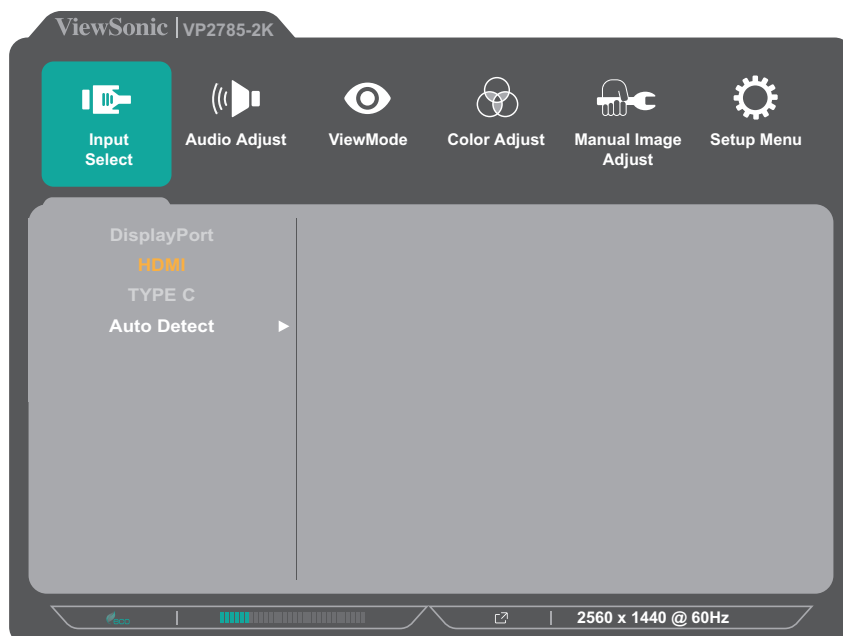

Exit (Выход)

Выход из контекстного меню.

ПРИМЕЧАНИЕ. Для выхода из контекстного меню нажмите на клавишу **5**

Сочетания клавиш

При выключенном экранном меню для быстрого доступа к специальным функциям используйте клавиши панели управления.

ПРИМЕЧАНИЕ. Некоторые функции активируются нажатием сочетания двух клавиш.

Клавиша	Описание
1	<p>Коснитесь и удерживайте клавишу в течение 5 секунд для выбора пользовательского режима. Затем выберите пользовательский режим, который необходимо активировать.</p>  <p>ПРИМЕЧАНИЕ. Коснитесь этой клавиши в режиме PVR для активации функции KVM. См.раздел “KVM” на странице 54</p>

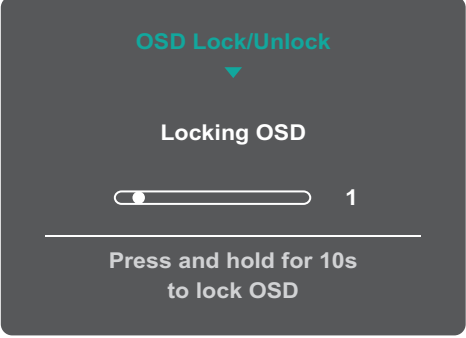
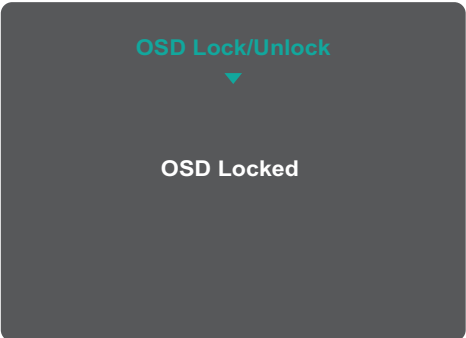
Клавиша	Описание
2 + 3	<p data-bbox="359 183 1356 273">Коснитесь клавиш, чтобы заблокировать/разблокировать экранное меню.</p> <p data-bbox="359 286 1460 421">После отображения меню на экране удерживайте обе клавиши нажатыми в течение 10 секунд, чтобы заблокировать/разблокировать экранное меню.</p> <div data-bbox="683 443 1150 779" style="text-align: center;">  <p data-bbox="817 470 1015 497">OSD Lock/Unlock</p> <p data-bbox="842 560 989 586">Locking OSD</p> <p data-bbox="794 627 1040 654">1</p> <p data-bbox="791 689 1043 743">Press and hold for 10s to lock OSD</p> </div> <p data-bbox="359 801 1396 891">Если экранное меню заблокировано, на экране отобразится следующее сообщение:</p> <div data-bbox="683 902 1150 1238" style="text-align: center;">  <p data-bbox="817 936 1015 963">OSD Lock/Unlock</p> <p data-bbox="842 1057 989 1084">OSD Locked</p> </div>

Клавиша	Описание
<p>2 + 4</p>	<p>Коснитесь клавиш, чтобы заблокировать/разблокировать кнопку Power (Питание).</p> <p>4. После отображения меню на экране удерживайте обе клавиши нажатыми в течение 10 секунд, чтобы заблокировать/разблокировать кнопку Power (Питание).</p> <div data-bbox="683 443 1150 779" data-label="Image"> </div> <p>Если кнопка Power (Питание) заблокирована, на экране отобразится следующее сообщение:</p> <div data-bbox="683 904 1150 1240" data-label="Image"> </div>
<p>3 + 5</p>	<p>Коснитесь клавиш, чтобы отобразить/скрыть экран загрузки при включенном устройстве.</p> <div data-bbox="683 1375 1150 1711" data-label="Image"> </div>

Настройка параметров

Основные операции

1. Коснитесь клавиши **1/2/3/4**, чтобы активировать контекстное меню. Затем коснитесь клавиши **4**, чтобы отобразить экранное меню.

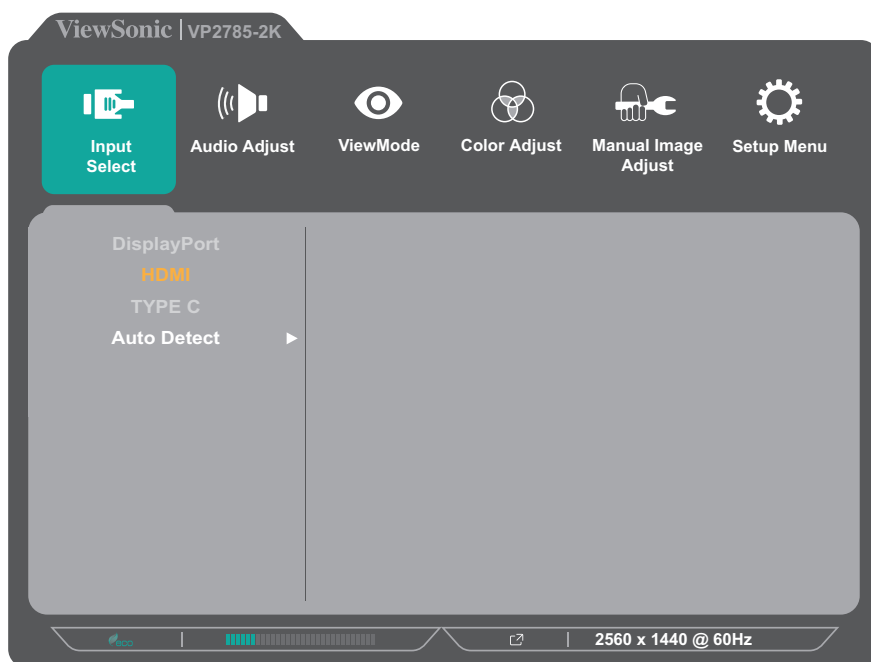

2. Коснитесь клавиш **1** или **2**, чтобы выбрать главное меню. Затем коснитесь клавиши **3** для входа в выбранное меню.

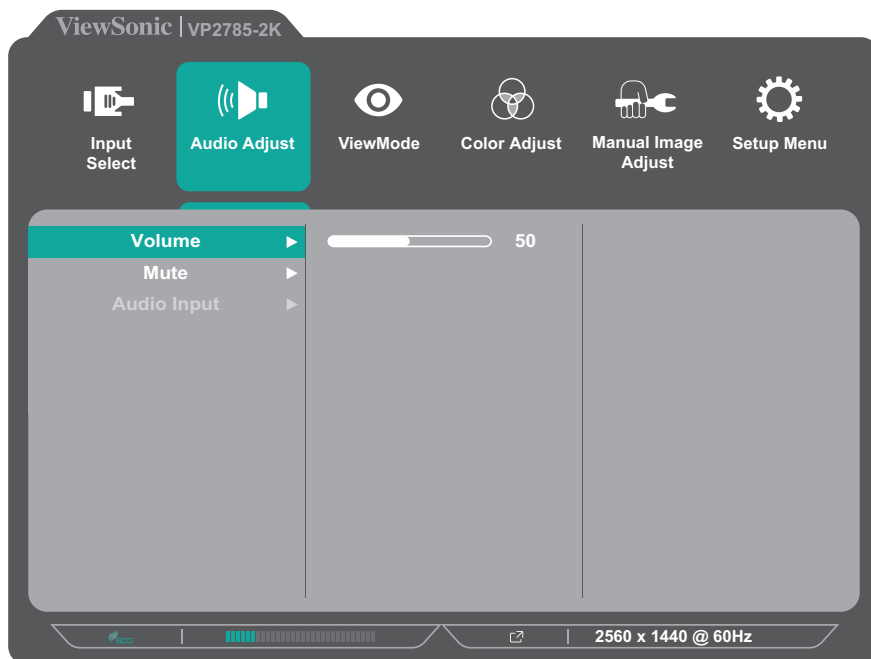

3. Коснитесь клавиш **1** или **2**, чтобы выбрать необходимый параметр меню. Затем коснитесь клавиши **3** для входа в подменю.

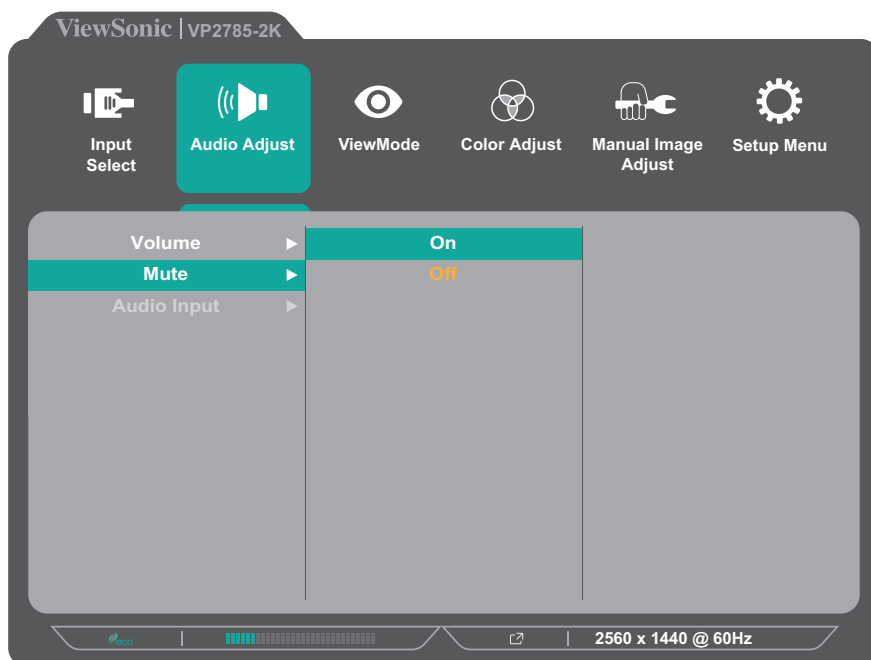

4. Коснитесь клавиш **1** или **2**, чтобы настроить/выбрать параметр. Затем коснитесь клавиши **3** для подтверждения.

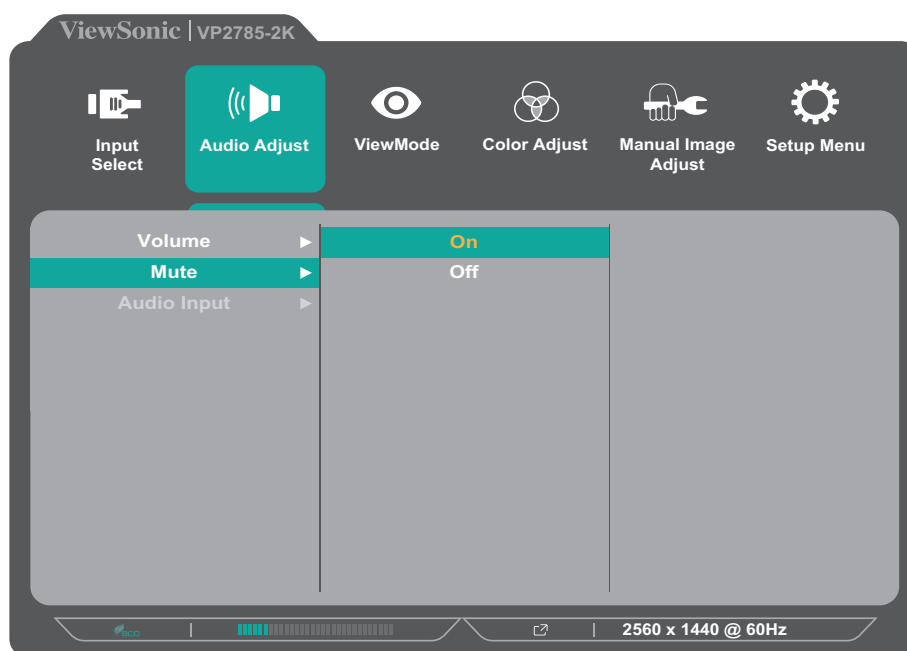

ПРИМЕЧАНИЕ. Регулировка некоторых параметров меню не требует нажатия клавиши **3** для подтверждения выбора. В нижней части экрана отобразится инструкция по навигации с помощью клавиш. Следуйте указаниям, чтобы выбрать параметр или выполнить регулировку.

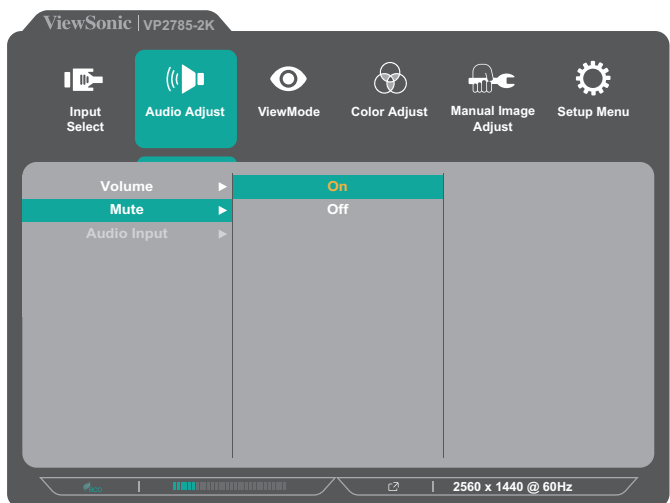

Инструкция по навигации с помощью клавиш



Инструкция по навигации с помощью клавиш

5. Коснитесь клавиши **4**, чтобы вернуться в предыдущее меню.

ПРИМЕЧАНИЕ. Для выхода из экранного меню удерживайте клавишу **5** до исчезновения экранного меню.

Древовидная структура экранного меню

Главное меню	Подменю	Опции меню			
Input Select	DisplayPort				
	HDMI				
	TYPE C				
	Auto Detect			On	
	Off				
Audio Adjust	Volume	(-/+, 0~100)			
	Mute	On			
		Off			
	Audio Input	Auto			
		DisplayPort			
		HDMI			
TYPE C					
ViewMode	Off				
	Game	FPS 1			
		FPS 2			
		RTS			
		MOBA			
	Movie				
	Web				
	Text				
	MAC	Ultra Clear	(-/+, 0~10)		
	Designer	CAD/CAM	Ultra Clear	(-/+, 0~10)	
			Advanced-Sharpness	(-/+, 0/25/50/75/100)	
			Advanced-Gamma	(-/+, 1.8/2.0/2.2/2.4/2.6)	
		Animation	Ultra Clear	(-/+, 0~10)	
			Advanced-Sharpness	(-/+, 0/25/50/75/100)	
			Black Stabilization	(-/+, 0~10)	
		Video Edit	Ultra Clear	(-/+, 0~10)	
Advanced-Sharpness			(-/+, 0/25/50/75/100)		
Advanced-Gamma			(-/+, 1.8/2.0/2.2/2.4/2.6)		

Главное меню	Подменю	Опции меню		
ViewMode	Photographer	Retro	Ultra Clear	(-/+, 0~10)
			Advanced-Sharpness	(-/+, 0/25/50/75/100)
			Advanced-Gamma	(-/+, 1.8/2.0/2.2/2.4/2.6)
		Photo	Ultra Clear	(-/+, 0~10)
			Advanced-Sharpness	(-/+, 0/25/50/75/100)
			Advanced-Gamma	(-/+, 1.8/2.0/2.2/2.4/2.6)
			TruTone	(-/+, 0~100)
		Landscape	Ultra Clear	(-/+, 0~10)
			Advanced-Sharpness	(-/+, 0/25/50/75/100)
			Advanced-Gamma	(-/+, 1.8/2.0/2.2/2.4/2.6)
			TruTone	(-/+, 0~100)
		Portrait	Ultra Clear	(-/+, 0~10)
			Advanced-Sharpness	(-/+, 0/25/50/75/100)
			Advanced-Gamma	(-/+, 1.8/2.0/2.2/2.4/2.6)
			TruTone	(-/+, 0~100)
			Skin Tone	(-/+, 0~10)
			Black Stabilization	(-/+, 0~10)
		Photographer	Monochrome	Advanced-Sharpness
	TruTone			(-/+, 0~100)

Главное меню	Подменю	Опции меню			
Color Adjust	Contrast/ Brightness	Contrast	(-/+, 0~100)		
		Brightness	(-/+, 0~100)		
	Color Format	Auto			
		RGB (Full Range)			
		RGB (Limited Range)			
		YUV (Full Range)			
		YUV (Limited Range)			
	Standard Color	Adobe RGB			
		sRGB			
		EBU			
		SMPTE-C			
		REC 709			
		DICOM SIM			
		D50			

Главное меню	Подменю	Опции меню			
Color Adjust	Custom	Color Temperature	Panel Default		
			Bluish		
			Cool		
			Native		
			Warm		
			User		
		Gamma	Off		
			1.8		
			2.0		
			2.2		
			2.4		
			2.6		
		Black Stabilization	(-/+ , 0~10)		
		Advanced DCR	(-/+ , 0/25/50/75/100)		
		Gain	Red		(-/+ , 0~100)
			Green		(-/+ , 0~100)
			Blue		(-/+ , 0~100)
		Offset	Red		(-/+ , 0~100)
			Green		(-/+ , 0~100)
			Blue		(-/+ , 0~100)
		Hue	Red		(-/+ , 0~100)
			Green		(-/+ , 0~100)
			Blue		(-/+ , 0~100)
			Cyan		(-/+ , 0~100)
			Magenta		(-/+ , 0~100)
			Yellow		(-/+ , 0~100)
		Saturation	Red		(-/+ , 0~100)
			Green		(-/+ , 0~100)
			Blue		(-/+ , 0~100)
			Cyan		(-/+ , 0~100)
			Magenta		(-/+ , 0~100)
			Yellow		(-/+ , 0~100)
		Recall			

Главное меню	Подменю	Опции меню			
Color Adjust	Color Calibration	CAL 1			
		CAL 2			
		CAL 3			
		Color Calibration Notice	Remind Schedule Hour	(-/+, 0/1/10/100/200/500/1000/2000/3000)	
			Counter [#####]Hour		
		Recall			
Manual Image Adjust	Sharpness	(-/+, 0/25/50/75/100)			
	Aspect Ratio	1:1			
		4:3			
		16:9			
		OAR			
		Full Screen			
	Overscan	On			
		Off			
	Low Input Lag	Off			
		Advanced			
		Ultra Fast			
	Response Time	Standard			
		Advanced			
		Ultra Fast			
	Blue Light Filter	(-/+, 0~100)			
	Uniformity	On			
		Off			

Главное меню	Подменю	Опции меню
Setup Menu	Language Select	English
		Français
		Deutsch
		Español
		Italiano
		Suomi
		Русский
		Türkçe
		日本語
		한국어
		繁體中文
		简体中文
		Česká
	Svenska	
	Resolution Notice	On
		Off
	Information	
	OSD Timeout	(-/+ , 5/15/30/60)
	OSD Background	On
		Off
	OSD Pivot	Auto
		0°
		+90°
		-90°
		180°
	Power Indicator	On
		Off
	Auto Power Off	On
		Off
	Sleep	30 Minutes
		45 Minutes
		60 Minutes
		120 Minutes
Off		

Главное меню	Подменю	Опции меню			
Setup Menu	Ambient Light Sensor	On			
		Off			
		HAL Luminance	(-/+, 0~100)		
		MAL Luminance	(-/+, 0~100)		
		LAL Luminance	(-/+, 0~100)		
	Presence Sensor	Off			
		Level 1			
		Level 2			
		Level 3			
	Multi-Picture	Off			
		PBP Left-Right	Left Source	DisplayPort	
				HDMI	
				TYPE C	
			Right Source	DisplayPort	
				HDMI	
				TYPE C	
		Swap			
		PIP	PIP Source Select	DisplayPort	
				HDMI	
				TYPE C	
			PIP Position	PIP H. Position (-/+, 0~100)	
				PIP V. Position (-/+, 0~100)	
	PIP Size		(-/+, 0~100)		
Swap					

Главное меню	Подменю	Опции меню		
Setup Menu	Multi-Picture	Dual Color	Adobe RGB	
			sRGB	
			EBU	
			DCI-P3	
			SMPTE-C	
			REC 709	
			DICOM SIM	
			D50	
			CAL 1	
			CAL 2	
			CAL 3	
			Native	
			FPS 1	
			FPS 2	
			RTS	
			MOBA	
			Movie	
			Web	
			Text	
			MAC	
			CAD/CAM	
			Animation	
			Video Edit	
Retro				
Photo				
Landscape				
Portrait				
Monochrome				

Главное меню	Подменю	Опции меню		
Setup Menu	ECO Mode	Standard		
		Optimize		
		Conserve		
		Energy Saving		On
				Off
		USB Charging		On
	Off			
	DisplayPort	DisplayPort 1.1		
		DisplayPort 1.2		
	MST	On		
		Off		
	DDC/CI	On		
		Off		
	Save As	User 1		
		User 2		
		User 3		
		Recall		
All Recall				

Параметры меню

Input Select (Выбор входа)

1. Коснитесь клавиши **1/2/3/4**, чтобы отобразить контекстное меню. Затем коснитесь клавиши **4**, чтобы отобразить экранное меню.
2. Коснитесь клавиш **1** или **2**, чтобы выбрать пункт **Input Select (Выбор входа)**. Затем коснитесь клавиши **3** для входа в меню **Input Select (Выбор входа)**.

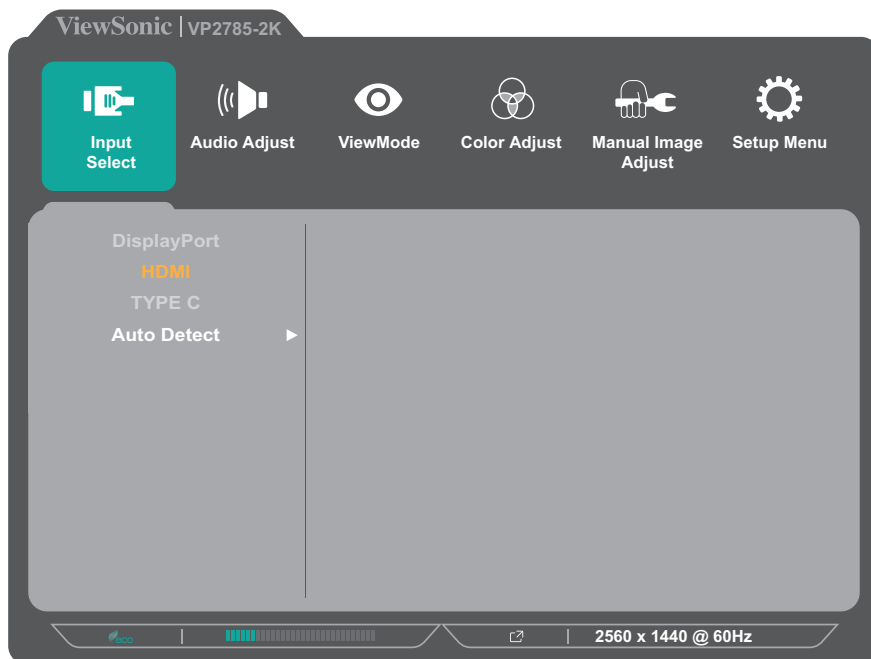

3. Коснитесь клавиш **1** или **2**, чтобы выбрать необходимый источник входного сигнала. Затем коснитесь клавиши **3** для подтверждения выбора.

Audio Adjust (Регулировка Звука)

1. Коснитесь клавиши **1/2/3/4**, чтобы активировать контекстное меню. Затем коснитесь клавиши **4**, чтобы отобразить экранное меню.
2. Коснитесь клавиш **1** или **2**, чтобы выбрать пункт **Audio Adjust (Регулировка звука)**. Затем коснитесь клавиши **3** для входа в меню **Audio Adjust (Регулировка звука)**.

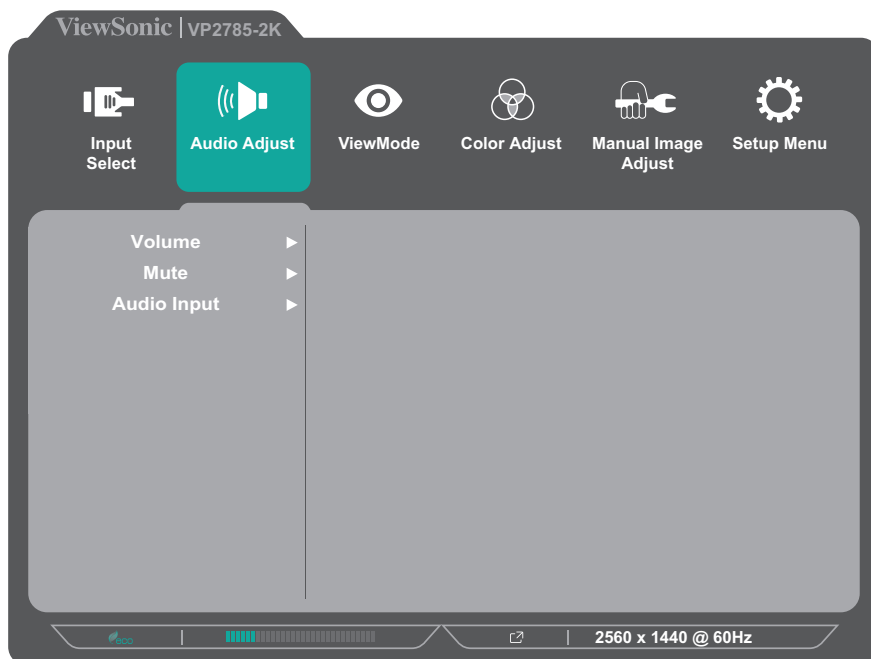

3. Коснитесь клавиш **1** или **2**, чтобы выбрать параметр меню. Затем коснитесь клавиши **3** для входа в подменю.
4. Коснитесь клавиш **1** или **2**, чтобы настроить/выбрать параметр. Затем коснитесь клавиши **3** для подтверждения (если применимо).

Опции меню	Описание
Volume (Громкость)	Регулировка уровня громкости.
Mute (Отключение звука)	Включение этого параметра приводит к временному выключению звука.
Audio Input (Аудиовход)	Выбор источника входного аудиосигнала.

Меню ViewMode (Режим просмотра)

ПРИМЕЧАНИЕ. Если выбран параметр ViewMode (Режим просмотра), нажатие клавиши **5** активирует контекстное меню.

1. Коснитесь клавиши **1/2/3/4**, чтобы активировать контекстное меню. Затем коснитесь клавиши **4**, чтобы отобразить экранное меню.
2. Коснитесь клавиш **1** или **2**, чтобы выбрать пункт **ViewMode (Режим просмотра)**. Затем коснитесь клавиши **3** для входа в меню **ViewMode (Режим просмотра)**.

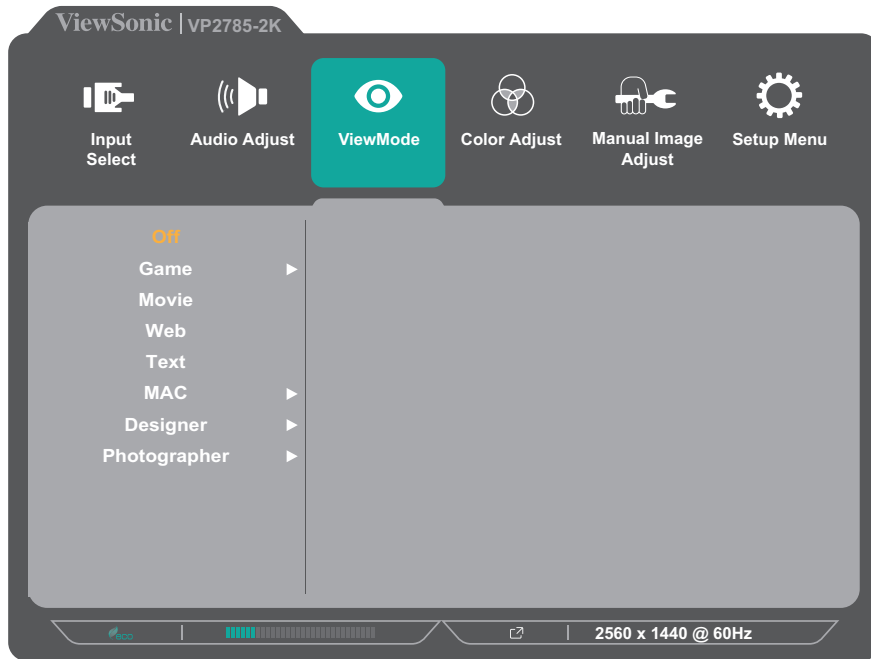

3. Коснитесь клавиш **1** или **2**, чтобы выбрать параметр. Затем коснитесь клавиши **3** для подтверждения выбора.

ПРИМЕЧАНИЕ. Для некоторых параметров подменю могут существовать дополнительные подменю. Для входа в соответствующее подменю нажмите клавишу **3**. В нижней части экрана отобразится инструкция по навигации с помощью клавиш. Следуйте указаниям, чтобы выбрать параметр или выполнить регулировку.

Опции меню	Описание
Off (Выкл.)	Выключение функции.
Game (Игра)	Начало игры.
Movie (Фильм)	Просмотр фильмов.
Web (Интернет)	Просмотр веб-сайтов.
Text (Текст)	Просмотр текстовых файлов.
MAC	Подключение к компьютерам Mac.
Designer (Оформитель)	Просмотр файлов графического оформления.
Photographer (Фотограф)	Просмотр файлов фотографий.

Меню Color Adjust (Настройка цвета)

ПРИМЕЧАНИЕ. В зависимости от пользовательских параметров, некоторые подменю могут не поддерживать настройку (к примеру, если включена функция Ambient Light Sensor (Датчик освещ.), параметры Advanced DCR (Расширенный DCR) и Contrast/Brightness (Контрастность/Яркость) не поддаются настройке).

1. Коснитесь клавиши **1/2/3/4**, чтобы активировать контекстное меню. Затем коснитесь клавиши **4**, чтобы отобразить экранное меню.
2. Коснитесь клавиш **1** или **2**, чтобы выбрать пункт **Color Adjust (Настройка цвета)**. Затем коснитесь клавиши **3** для входа в меню **Color Adjust (Настройка цвета)**.

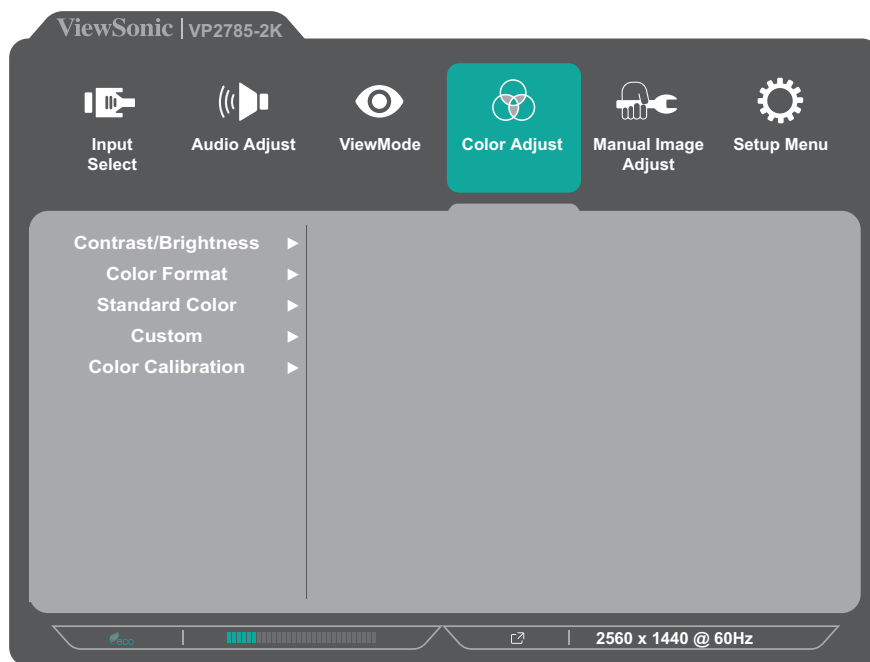

3. Коснитесь клавиш **1** или **2**, чтобы выбрать параметр меню. Затем коснитесь клавиши **3** для входа в подменю.
4. Коснитесь клавиш **1** или **2**, чтобы выбрать параметр. Затем коснитесь клавиши **3** для подтверждения выбора.

ПРИМЕЧАНИЕ. Для некоторых параметров подменю могут существовать дополнительные подменю. Для входа в соответствующее подменю нажмите клавишу **3**. В нижней части экрана отобразится инструкция по навигации с помощью клавиш. Следуйте указаниям, чтобы выбрать параметр или выполнить регулировку.

Опции меню	Описание
Contrast/ Brightness (Контрастность/ Яркость)	<u>Contrast (Контрастность)</u> Регулировка разности между самыми светлыми и самыми темными участками изображения и изменение уровней белого и черного.
	<u>Brightness (Яркость)</u> Регулировка уровней фонового черного цвета в изображении на экране.

Опции меню	Описание
Color Format (Формат цветов)	<p>Монитор способен автоматически определять формат цветов входного сигнала. Если цвета воспроизводятся некорректно, можно вручную изменить параметры формата цветов, чтобы они соответствовали установленному диапазону формата цветов.</p> <ul style="list-style-type: none"> • Auto (Авто): автоматическое распознавание формата цветов и уровней черного и белого. • RGB (Full Range) (Полный диапазон): формат цветов входного сигнала — RGB, а уровень черного и белого — максимальный. • RGB (Limited Range) (Ограниченный диапазон): формат цветов входного сигнала — RGB, а уровень черного и белого — ограниченный. • YUV (Full Range) (Полный диапазон): формат цветов входного сигнала — YUV, а уровень черного и белого — максимальный. • YUV (Limited Range) (Ограниченный диапазон): формат цветов входного сигнала — YUV, а уровень черного и белого — ограниченный.
Standard Color (Стандартный цвет)	<p>Монитор оснащен несколькими отраслевыми эталонами цвета экрана. Для определенных режимов монитора можно выбрать отдельный цветовой режим.</p> <ul style="list-style-type: none"> • Adobe RGB: точная цветовая палитра и гамма стандарта Adobe RGB. • sRGB: точная цветовая палитра и гамма стандарта sRGB. • EBU: точная цветовая палитра и гамма стандарта Европейского Союза Радиовещания. • SMPTE-C: точная цветовая палитра и гамма стандарта SMPTE-C. • DCI-P3: точная цветовая палитра и гамма стандарта DCI-P3. • REC709: Точная цветовая палитра и гамма стандарта ITU-R Rec. 709. • DICOM SIM: для кривых Gamma (Гамма) установлено значение "DICOM simulation" (Симуляция DICOM).
Custom (Особый)	<p><u>Color Temperature (Цветовая температура)</u> Выбор параметра цветовой температуры.</p> <ul style="list-style-type: none"> • Panel Default (Панель по умолчанию): использование режима панели по умолчанию. • Bluish (Синеватый): установка значения цветовой температуры 9300 К. • Cool (Холодный): установка значения цветовой температуры 7500 К. • Native (Исходный): Native (Исходный) - значение цветовой температуры по умолчанию. Рекомендуется для общего графического оформления и регулярного использования. • Warm (Теплые): установка значения цветовой температуры 5000 К.

Опции меню	Описание
Custom (Особый)	<u>Gamma (Гамма)</u>
	Ручная регулировка уровня яркости оттенков серого монитора.
	<u>Black Stabilization (Стабилизация Черного)</u>
	Повышение видимости и детализации изображения за счет осветления темных сцен.
	<u>Advanced DCR (Расширенный DCR)</u>
	Автоматическое определение сигнала изображения и интеллектуальное управление яркостью и цветом подсветки для уменьшения яркости черного в темных сценах и увеличения яркости белого в светлых сценах.
	<u>Gain (Усиление)</u>
	Регулировка температуры белого для настройки USER COLOR (Цвет, заданный польз.) (сохраняется в User Mode (Режим пользователя)) или температуры определенного цвета и значения усиления (красного, зеленого, синего).
	<u>Offset (Смещение)</u>
	Регулировка уровней черного в красном, зеленом и синем цветах. С помощью функций усиления и смещения можно управлять балансом белого для максимального управления контрастностью и регулировкой темных сцен.
	<u>Hue (Тон)</u>
	Регулировка тона каждого цвета (red (красного), green (зеленого), blue (синего), cyan (голубого), magenta (пурпурного) и yellow (желтого)).
	<u>Saturation (Насыщенность)</u>
	Регулировка глубины каждого цвета (red (красного), green (зеленого), blue (синего), cyan (голубого), magenta (пурпурного) и yellow (желтого)).
	<u>x, y Adjustment (Регулировка по осям x, y)</u>
	Настройка значений x и y в зависимости от температуры белого и цветного пространства RGB. Для получения дополнительной информации см. раздел “x, y Adjustment (Регулировка по осям x, y)” на странице 65.
	<u>Recall (Вызвать снова)</u>
	Восстановление настроек Custom (Особый) по умолчанию.

Опции меню	Описание
Color Calibration (Калибр. цветов)	<p>Калибровка монитора с помощью приложения ViewSonic® Colorbration, оснащенного цветовыми датчиками.</p> <ul style="list-style-type: none"> • CAL 1: отображение в 1-м пользовательском режиме калибровки. • CAL 2: отображение во 2-м пользовательском режиме калибровки. • CAL 3: отображение в 3-м пользовательском режиме калибровки. • Color Calibration Notice (О калибр. цветов): настройка параметров уведомления о калибровке. <ul style="list-style-type: none"> » Reminder Schedule Hour (Расписание напоминания): настройка расписания отображения напоминания о калибровке. » Counter Hour (Вр. счетчика): отображение времени, прошедшего с момента последней калибровки. • Recall (Вызвать снова): сброс параметров Color Calibration (Калибр. цветов) до значений по умолчанию.

Меню Manual Image Adjust (Ручн. наст.)

1. Коснитесь клавиши **1/2/3/4**, чтобы активировать контекстное меню. Затем коснитесь клавиши **4**, чтобы отобразить экранное меню.
2. Коснитесь клавиш **1** или **2**, чтобы выбрать пункт **Manual Image Adjust (Ручн. наст.)**. Затем коснитесь клавиши **3** для входа в меню **Manual Image Adjust (Ручн. наст.)**.

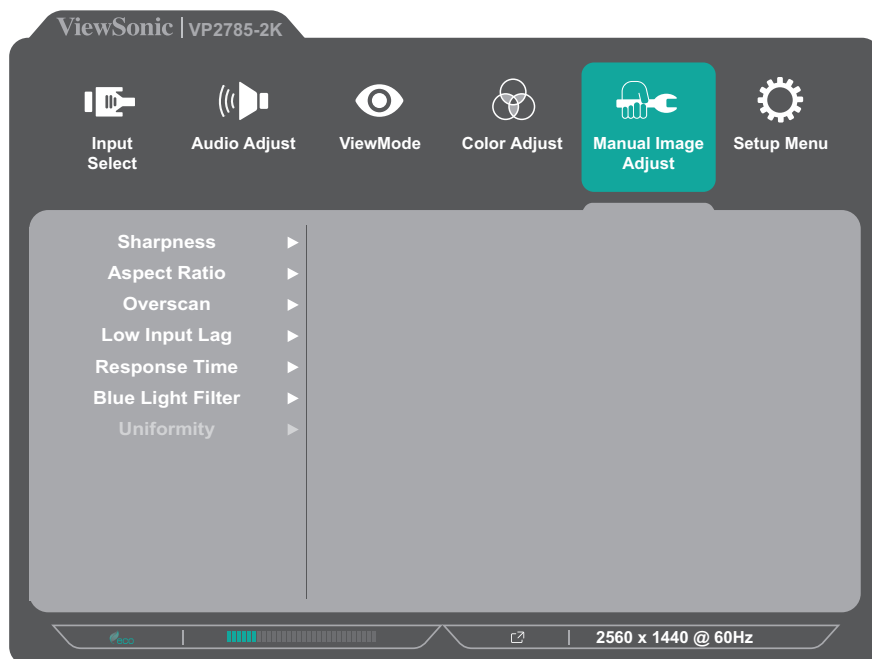

3. Коснитесь клавиш **1** или **2**, чтобы выбрать параметр меню. Затем коснитесь клавиши **3** для входа в подменю.
4. Коснитесь клавиш **1** или **2**, чтобы настроить/выбрать параметр. Затем коснитесь клавиши **3** для подтверждения (если применимо).

Опции меню	Описание
Sharpness (Резкость)	Регулировка качества изображения монитора.
Aspect Ratio (Соотношение Сторон)	Выбор формата изображения монитора.
Overscan (Заполнение экрана)	Автоматическое заполнение экрана с растягиванием исходного изображения по горизонтали и вертикали в соответствии с соотношением сторон экрана.
Low Input Lag (Низкая задержка ввода)	Выбор соответствующей скорости в целях снижения задержки ввода-вывода.

Опции меню	Описание
Response Time (Время отклика)	Регулировка времени отклика, создание плавных изображений без полос, смазывания и фантомных изображений. Низкое значение времени отклика идеально подходит для игр со сложной графикой и обеспечивает удивительное качество изображения при просмотре спортивных соревнований или боевиков.
Blue Light Filter (Синий светофильтр)	Регулировка фильтра, не пропускающего УФ-излучение, для безопасного использования устройства.
Uniformity (однородность)	Компенсация светимости и неоднородности цвета на экране, например темных точек, неравномерной яркости и неразборчивых изображений.
HDR10	Снижение общей контрастности определенной сцены для более ясной видимости деталей в освещенных и затененных местах. Для получения дополнительной информации см. раздел “HDR10 (High-Dynamic-Range) (Расширенный динамический диапазон)” на странице 54.
Film Mode (Режим фильма)	Улучшение качества изображения обеспечивает более плавное воспроизведение видео. Film Mode (Режим фильма) доступен только для видео с частотой кадров 24 кадра/с.

Setup Menu (Меню настройки)

1. Коснитесь клавиши **1/2/3/4**, чтобы активировать контекстное меню. Затем коснитесь клавиши **4**, чтобы отобразить экранное меню.
2. Коснитесь клавиш **1** или **2**, чтобы выбрать пункт **Setup Menu (Меню настройки)**. Затем коснитесь клавиши **3** для входа в меню **Setup Menu (Меню настройки)**.

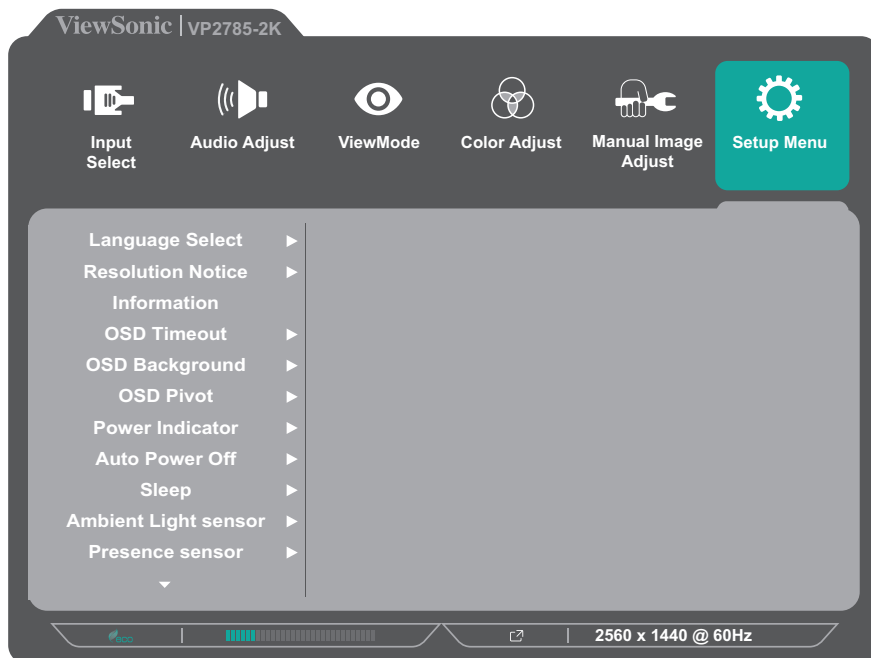

3. Коснитесь клавиш **1** или **2**, чтобы выбрать параметр меню. Затем коснитесь клавиши **3** для входа в подменю.
4. Коснитесь клавиш **1** или **2**, чтобы выбрать параметр. Затем коснитесь клавиши **3** для подтверждения выбора.

ПРИМЕЧАНИЕ. Для некоторых параметров подменю могут существовать дополнительные подменю. Для входа в соответствующее подменю нажмите клавишу **3**. В нижней части экрана отобразится инструкция по навигации с помощью клавиш. Следуйте указаниям, чтобы выбрать параметр или выполнить регулировку.

Опции меню	Описание
Language (Язык)	Выбор доступного языка экранного меню.
Information (Информация)	Отображение информации о мониторе.
OSD Timeout (Лимит вр. экр. меню)	Установка времени отображения экранного меню.
OSD Background (Фон экр. меню)	Скрытие/отображение фона экранного меню при выводе экранного меню.
OSD Pivot (Ось OSD)	<p>Установка ориентации экранного меню.</p> <ul style="list-style-type: none"> • Auto (Авто): благодаря встроенному датчику положения экранное меню автоматически поворачивается в случае вертикального расположения монитора. • 0°: установка экранного меню без поворота. • +90°: установка поворота экранного меню на +90°. • 90°: установка поворота экранного меню на -90°. • 180°: установка поворота экранного меню на 180°.
Power Indicator (Индик. питания)	Включение и выключение индикатора питания. Если для параметра установлено значение On (Вкл) , при включении устройства индикатор питания начинает светиться синим.
Auto Power Off (Автовykl.)	Автоматическое выключение монитора по истечении установленного времени.
Sleep (Режим отключения)	Настройка времени нахождения монитора в неактивном режиме перед переходом в режим <i>Sleep</i> (Режим ожидания).
Ambient Light Sensor (Датчик освещ.)	Автоматическая установка оптимального значения яркости монитора в зависимости от уровня освещения в вашем помещении.
Presence Sensor (Датчик присут.)	<p>Переключение монитора в режим <i>Power Saving</i> (Энергосбережение) (только выкл. подсветки) при отсутствии пользователя более 15 секунд, а затем подсветка включается через 3 секунды после его возвращения.</p> <ul style="list-style-type: none"> • Level 1 (Уровень 1): определение вашего присутствия на близком расстоянии от монитора (приблизительно 30 см). • Level 2 (Уровень 2): определение вашего присутствия на среднем расстоянии от монитора (приблизительно 60 см). • Level 3 (Уровень 3): определение вашего присутствия на дальнем расстоянии от монитора (приблизительно 100 см).

Опции меню	Описание
Multi-Picture (Несколько изображений)	<u>Off (Выкл.)</u> Выключение функции.
	<u>Quad Windows (Четыре окна)</u> Отображение четырех окон на экране, разделенном на 2 области по 2 экрану. Пользователь может определить источник входного сигнала для каждого экрана. Для получения дополнительной информации см. раздел “Quad Windows (Четыре окна)” на странице 56.
	<u>PBP Top-Bottom (PBP — вертикально)</u> Отображение двух окон (в верхней и нижней части) на экране, разделенном на 2 области по 1 экрану. Пользователь может определить источник входного сигнала для каждого экрана. Для получения дополнительной информации см. раздел “PBP (Picture-by-Picture) (Картинка за картинкой)” на странице 57
	<u>PBP Left-Right (PBP — горизонтально)</u> Отображение двух окон (в левой и правой части) на экране, разделенном на 2 области по 1 экрану. Пользователь может определить источник входного сигнала для каждого экрана. Для получения дополнительной информации см. раздел “PBP (Picture-by-Picture) (Картинка за картинкой)” на странице 57.
	<u>PIP</u> Разделение экрана на две области: основное и вложенное окно. Пользователь может определить источник входного сигнала для каждого экрана. Для получения дополнительной информации см. раздел “PIP (Picture-in-Picture) (Картинка в картинке)” на странице 59.
	<u>Dual Color (Два цвета)</u> Воспроизведение двух различных параметров цвета в режиме PIP или PBP. Для получения дополнительной информации см. раздел “Dual Color (Два цвета)” на странице 56.
ECO Mode (Режим ECO)	Выбор различных режимов в зависимости от энергопотребления. ПРИМЕЧАНИЕ. Режим энергосбережения включен по умолчанию. После выключения уровень яркости можно установить на максимум.
DisplayPort 1.2	Включение/выключение поддержки DisplayPort 1.2.
HDMI 2.0	Включение/выключение поддержки HDMI 2.0.
USB 3.1	Включение/выключение поддержки USB 3.1.
DDC/CI	Активация этого параметра позволяет управлять монитором через видеокарту.

Опции меню	Описание
Save As (Сохранить как)	Установка персонализированных настроек экранного меню для пользователя 1/пользователя 2/пользователя 3. Для получения дополнительной информации см. раздел “Сочетания клавиш” на странице 26.
Backlight Sensor (Датчик подсветки)	Поддержание яркости AdobeRGB, sRGB и DICOM в течение длительного времени.
All Recall (Вызвать всех снова)	Сброс всех настроек до значений по умолчанию.

> Дополнительные функции и параметры

KVM

Функция KVM позволяет управлять двумя подключенными к монитору компьютерами при помощи одной клавиатуры и мыши.

ПРИМЕЧАНИЕ. Поддерживается только в режиме PBP.

Подключение двух компьютеров к монитору:

1. Подключите один конец кабеля USB типа C к порту USB типа C монитора. Другой конец кабеля подключите к порту USB типа C ноутбука.
2. Подключите один конец кабеля DisplayPort к разъему DisplayPort или mini DP монитора. Другой конец кабеля подключите к разъему DisplayPort или mini DP компьютера.
3. Подключите кабель USB типа B (квадратный штекер с двумя скошенными углами) к порту USB типа B монитора. Другой конец кабеля подключите к порту USB компьютера.

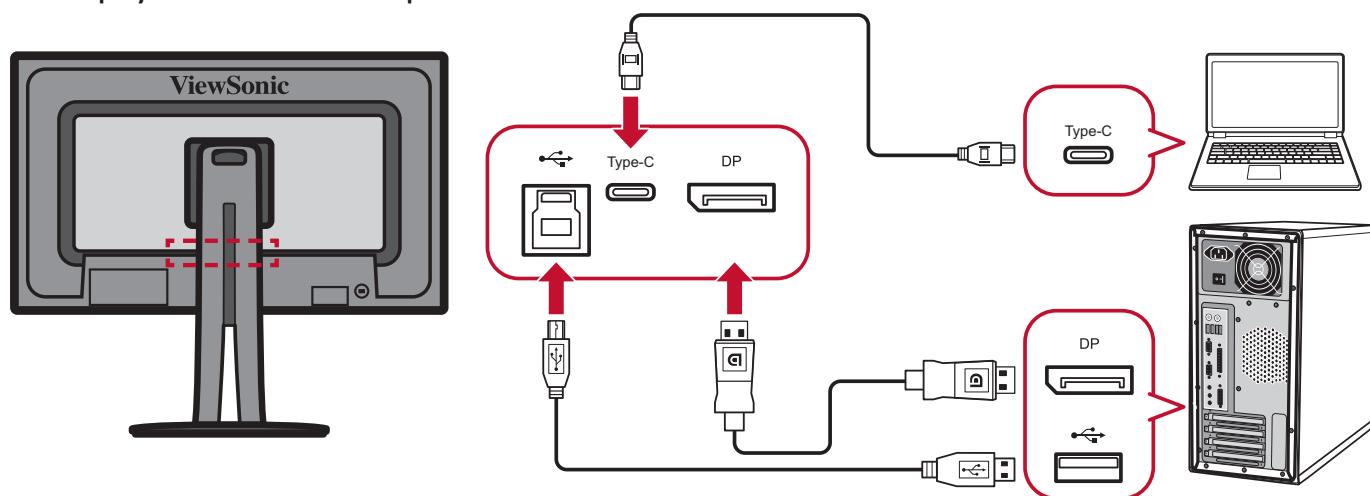

Включение режима PBP:

1. Для вызова контекстного меню нажмите на клавишу **1/2/3/4**. Затем нажмите на клавишу **4** для вызова экранного меню.
2. Откройте экранное меню и выберите меню **Setup Menu (Меню настройки)**. Затем коснитесь клавиши **3** для входа в меню.
3. Коснитесь клавиш **1** или **2**, чтобы выбрать пункт **Multi-Picture (Несколько изображений)**. Затем коснитесь клавиши **3** для входа в подменю.
4. Коснитесь клавиш **1** или **2**, чтобы выбрать пункт **PBP Left-Right (PBP — горизонтально)**. Затем коснитесь клавиши **3**, чтобы включить режим PBP.

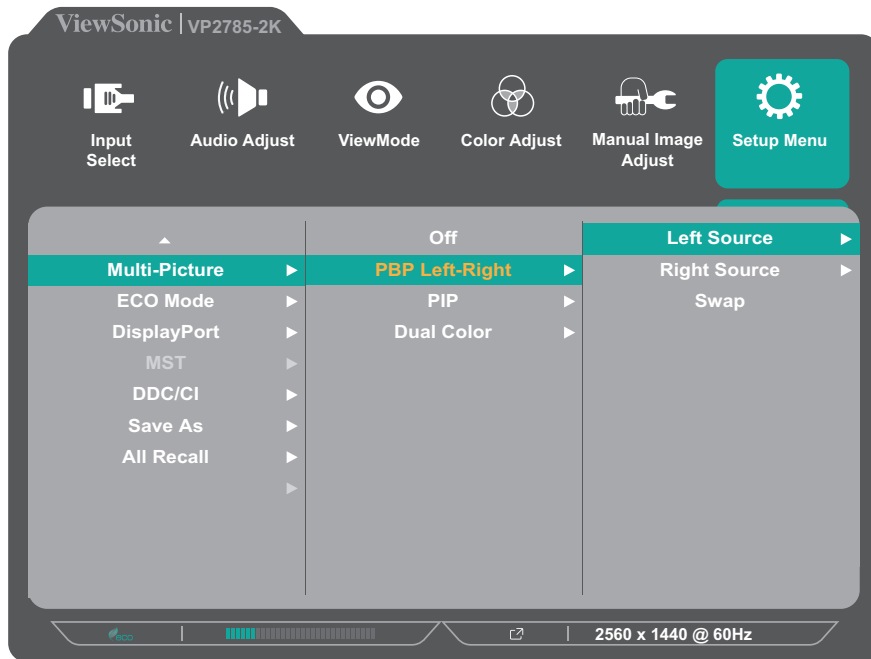

Включение функции KVM:

1. Коснитесь и удерживайте клавишу **1** в течение 1 секунды для активации функции KVM.
2. Затем переключите курсор между двумя экранами (левое/правое окно).

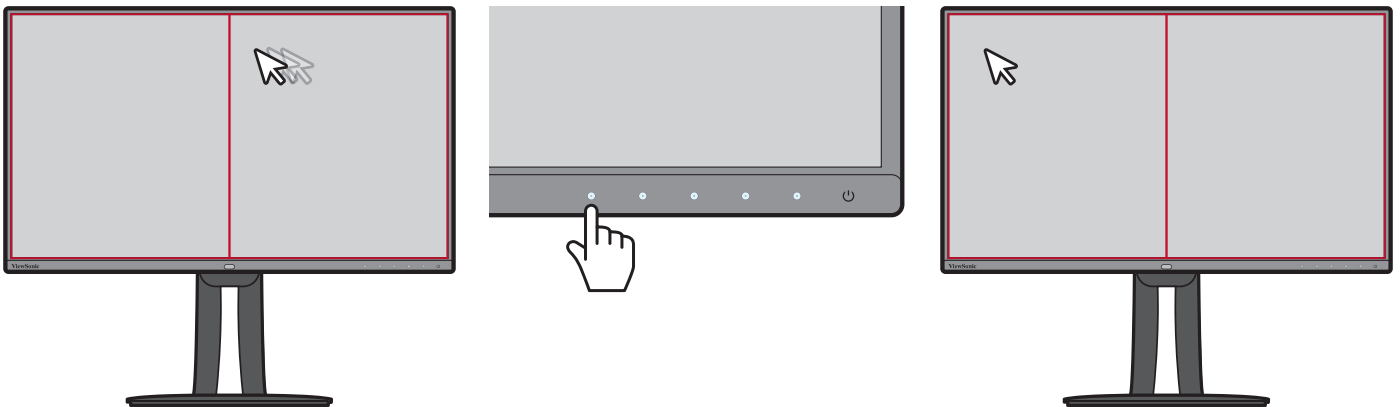

Multi-picture (Несколько изображений)

Режим Multi-picture (Несколько изображений) служит для настройки рабочего стола. Он поддерживает отображение до четырех отдельных окон с разными источниками изображения и контента разных форматов в высоком разрешении без искажения исходного изображения.

Включение режима Multi-picture (Несколько изображений):

1. Для вызова контекстного меню нажмите на клавишу **1/2/3/4**. Затем нажмите на клавишу **4** для вызова экранного меню.
2. Откройте экранное меню и выберите меню **Setup Menu (Меню настройки)**. Затем коснитесь клавиши **3** для входа в меню.
3. Коснитесь клавиш **1** или **2**, чтобы выбрать пункт **Multi-Picture (Несколько изображений)**. Затем коснитесь клавиши **3** для входа в подменю.
4. Коснитесь клавиш **1** или **2**, чтобы выбрать пункт **PBP Left-Right (PBP – горизонтально)** или **PIP**. Затем коснитесь клавиши **3** для входа в выбранный режим.

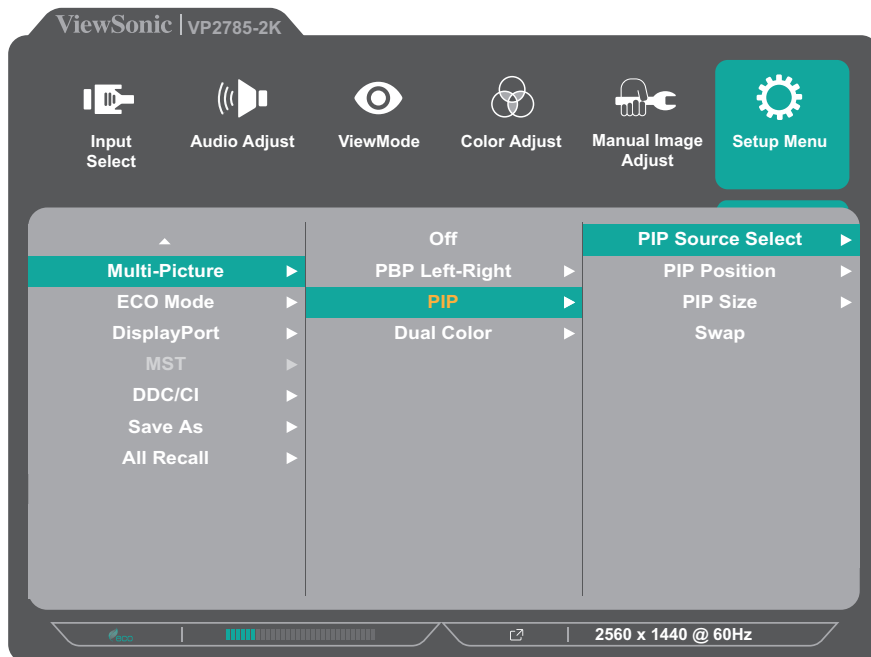

PBP (Picture-by-Picture) (Картинка за картинкой)



PBP Left-Right (PBP — горизонтально)

ПРИМЕЧАНИЕ. Для отображения в окне полноразмерного изображения установите параметр разрешения экрана 3840 x 1080 (для режима PBP Top-Bottom (PBP – вертикально)) или 1920 x 2160 (PBP Left-Right (PBP – горизонтально)).

Настройка параметров PBP:

1. Для вызова контекстного меню нажмите на клавишу **1/2/3/4**. Затем нажмите на клавишу **4** для вызова экранного меню.
2. Откройте экранное меню и выберите меню **Setup Menu (Меню настройки)**. Затем коснитесь клавиши **3** для входа в меню.
3. Коснитесь клавиш **1** или **2**, чтобы выбрать пункт **Multi-Picture (Несколько изображений)**. Затем коснитесь клавиши **3** для входа в подменю.
4. Коснитесь клавиш **1** или **2**, чтобы выбрать пункт **PBP Left-Right (PBP – горизонтально)**. Затем коснитесь клавиши **3** для входа в подменю.

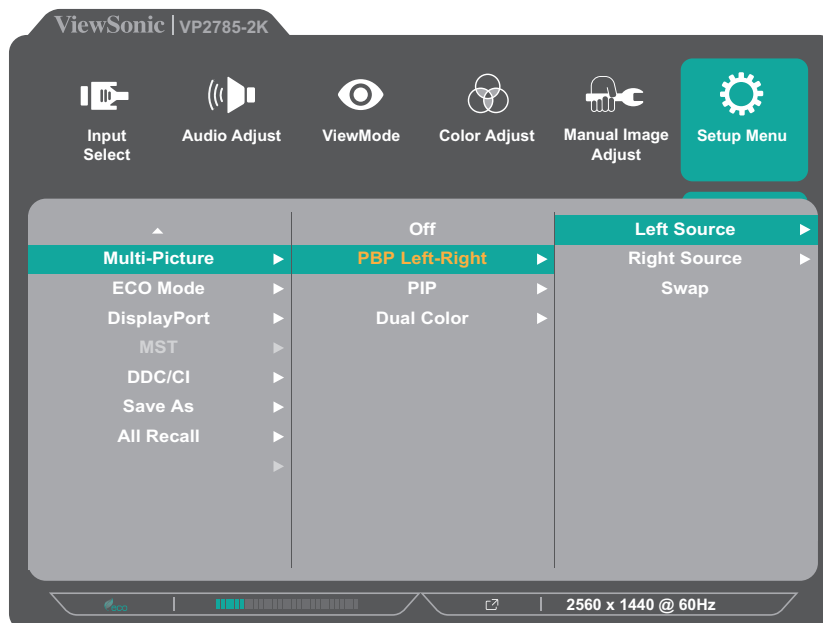

5. Чтобы изменить источник входного сигнала, выберите источник и коснитесь клавиши **3**.

6. Затем коснитесь клавиш **1** или **2**, чтобы выбрать необходимый источник входного сигнала, и клавиши **3** для подтверждения.

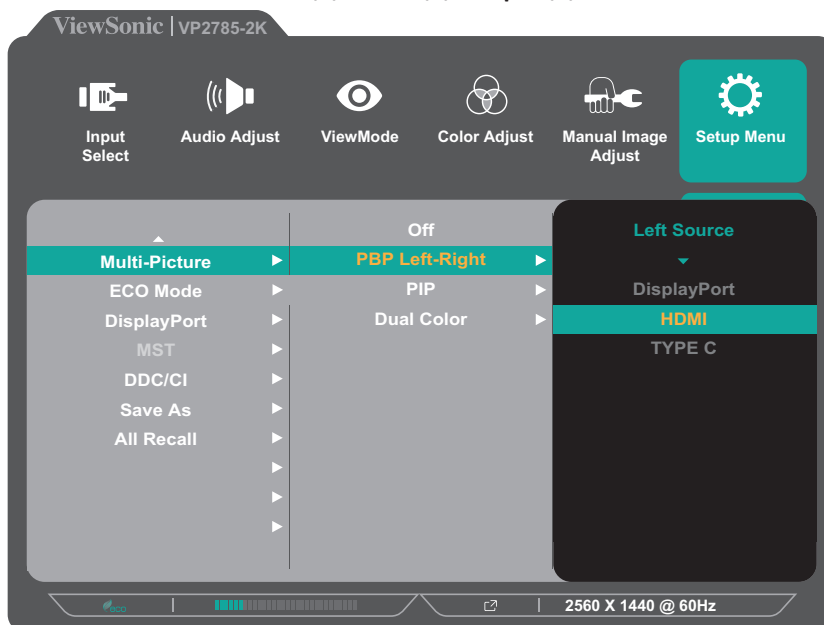

7. Чтобы переключиться между двумя окнами, выберите **Swap (Переключение)** и коснитесь клавиши **3** для подтверждения.

PIP (Picture-in-Picture) (Картинка в картинке)



Настройка параметров PIP:

1. Для вызова контекстного меню нажмите на клавишу **1/2/3/4**. Затем нажмите на клавишу **4** для вызова экранного меню.
2. Откройте экранное меню и выберите меню **Setup Menu (Меню настройки)**. Затем коснитесь клавиши **3** для входа в меню.
3. Коснитесь клавиш **1** или **2**, чтобы выбрать пункт **Multi-Picture (Несколько изображений)**. Затем коснитесь клавиши **3** для входа в подменю.
4. Коснитесь клавиш **1** или **2**, чтобы выбрать пункт **PIP**. Затем коснитесь клавиши **3** для входа в подменю.

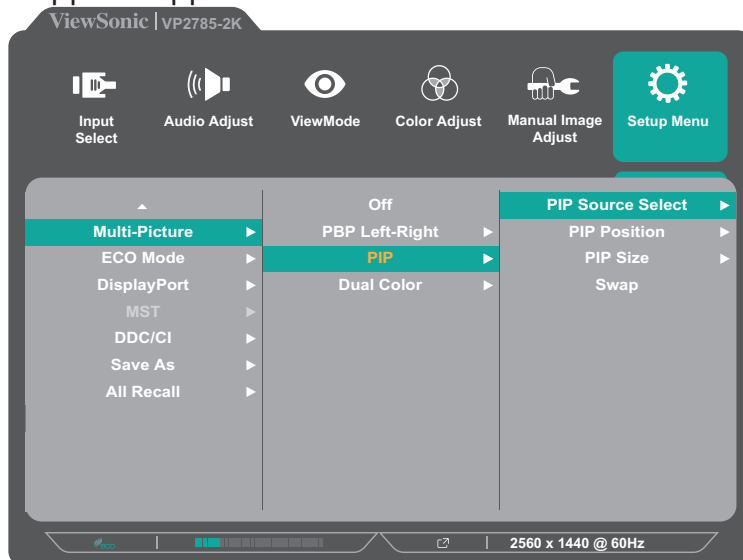

5. Чтобы изменить источник входного сигнала для вложенного окна, выберите **PIP Source Select (Выбор источника картинка в картинке)** и коснитесь клавиши **3**. Затем коснитесь клавиш **1** или **2**, чтобы выбрать необходимый источник входного сигнала, и клавиши **3** для подтверждения.
6. Для настройки положения вложенного окна выберите **PIP Position (Положение экр. PIP)** и коснитесь клавиши **3**.
 - » Коснитесь клавиши **3**, чтобы выбрать пункт PIP H.Position (Горизонтальное положение экр. PIP) или PIP V.Position (Вертикальное положение экр. PIP).
 - » Коснитесь клавиш **1** или **2**, чтобы отрегулировать параметр, и клавиши **3** для подтверждения.

7. Для настройки размера вложенного окна выберите **PIP Size (Автонастройка PIP)** и коснитесь клавиши **3**. Коснитесь клавиш **1** или **2**, чтобы настроить параметр.
8. Чтобы переключиться между двумя окнами, выберите **Swap (Переключение)** и коснитесь клавиши **3** для подтверждения.

Dual Color (Два цвета)

Монитор оснащен двухцветной системой для воспроизведения двух различных параметров цвета в режиме PIP или PBP. С ее помощью можно устанавливать различные готовые режимы для обоих окон (главного и дополнительного).



ПРИМЕЧАНИЕ. Порядок включения режима PIP или PBP см. раздел “Multi-picture (Несколько изображений)” на странице 62.

Настройка параметра Dual Color (Два цвета):

1. Для вызова контекстного меню нажмите на клавишу **1/2/3/4**. Затем нажмите на клавишу **4** для вызова экранного меню.
2. Откройте экранное меню и выберите меню **Setup Menu (Меню настройки)**. Затем коснитесь клавиши **3** для входа в меню.
3. Коснитесь клавиш **1** или **2**, чтобы выбрать пункт **Multi-Picture (Несколько изображений)**. Затем коснитесь клавиши **3** для входа в подменю.
4. Коснитесь клавиш **1** или **2**, чтобы выбрать пункт **Dual Color (Два цвета)**. Затем коснитесь клавиши **3** для входа в подменю.
5. Коснитесь клавиш **1** или **2**, чтобы выбрать необходимый параметр цвета. Затем коснитесь клавиши **3** для подтверждения.

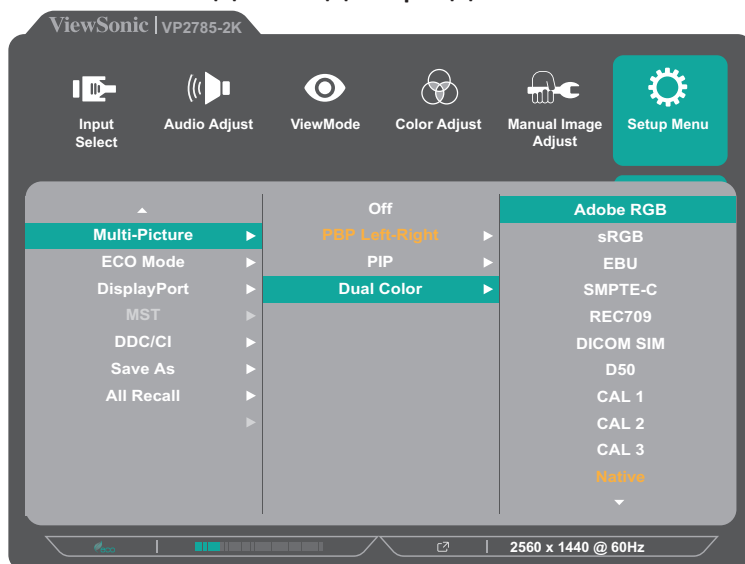

Обновление микропрограммного обеспечения

Для оптимальной работы монитора и устранения неизвестных неполадок рекомендуется следить за актуальностью микропрограммы монитора и обновлять ее версию. С помощью входящего в комплект поставки кабеля USB и приложения vDisplayManager можно легко обновить микропрограмму монитора.

Обновление микропрограммного обеспечения:

1. Загрузите и установите приложение vDisplayManager с веб-сайта: <https://color.viewsonic.com/support/software/>.
2. Подключите вилку кабеля USB Type B (квадратный, с 2 срезанными углами) к порту USB Type B на мониторе. Затем подключите другой конец кабеля к порту USB на компьютере.

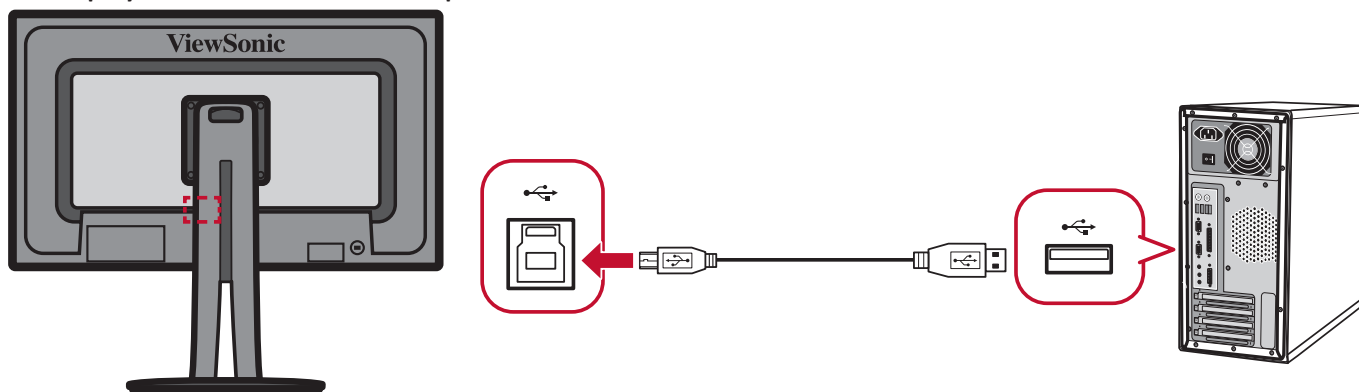

3. Запустите vDisplayManager. Выберите вкладку Дополнительно в боковом меню.
4. Нажмите Обновить, чтобы выполнить поиск обновлений для микропрограммы вашего монитора.
5. Дождитесь завершения процедуры обновления (если применимо).

ПРИМЕЧАНИЕ. Прерывание процесса обновления микропрограммы может привести к необратимому повреждению монитора. Не отсоединяйте кабель USB и не выключайте ПК или монитор.

> Приложение

Технические характеристики

Пункт	Категория	Технические характеристики
ЖКД	Тип	IPS Type, TFT (тонкопленочный транзистор), активная матрица ЖК-монитора WQHD 2560 x 1440, шаг пикселей 0,2331 мм (Г) x 0,2331 мм (В)
	Размер экрана	68,47 см (видимая область 27")
	Цветной фильтр	Вертикальная полоса RGB
	Стеклопанель	Антибликовая
Входной сигнал	Синхронизация видеосигнала	Цифровой TMDS (100 Ом) f_h : 15–130 кГц, f_v : 24–120 Гц
Совместимость	ПК	До 2560 x 1440 с прогрессивной разверткой
	Macintosh	Power Macintosh до 2560 x 1440 (поддерживается не всеми графическими картами)
	Рекомендуется	2560 x 1440 @ 60 Hz

Пункт	Категория	Технические характеристики
Разрешение ¹	Поддерживается	<ul style="list-style-type: none"> • 2560 x 1440 @ 60Hz • 2560 x 1080 @ 24, 25, 30, 50, 60Hz • 2048 x 1152 @ 60Hz • 1920 x 1600 @ 60Hz • 1920 x 1440 @ 60Hz • 1920 x 1200 @ 60Hz • 1920 x 1080 @ 24, 25, 30, 50, 60Hz • 1680 x 1050 @ 60Hz • 1600 x 1200 @ 60Hz • 1600 x 900 @ 60Hz • 1400 x 1050 @ 60, 75Hz • 1400 x 900 @ 60, 75Hz • 1366 x 768 @ 60Hz • 1360 x 768 @ 60Hz • 1280 x 1440 @ 60Hz • 1280 x 1024 @ 50, 60, 75Hz • 1280 x 960 @ 50, 60, 75Hz • 1280 x 800 @ 60Hz • 1280 x 768 @ 50, 60Hz • 1280 x 720 @ 24, 25, 30, 50, 60Hz • 1152 x 900 @ 67Hz • 1152 x 864 @ 75Hz • 1024 x 768 @ 50, 60, 70, 72Hz • 848 x 480 @ 60Hz • 800 x 600 @ 56, 60, 72Hz • 720 x 576 @ 50Hz • 720 x 480 @ 60Hz • 720 x 400 @ 70Hz • 640 x 480 @ 50, 60, 67, 72Hz • 640 x 400 @ 60, 70Hz • 640 x 350 @ 70Hz
Адаптер питания ²	Входное напряжение	100-240 В перем. тока, 50/60 Гц (автоматическое переключение)
	Выходное напряжение:	19 В, 7,89 А
Область отображения	Весь экран (Г x В)	596,74 x 335,66 мм (23,49" x 13,21")

Пункт	Категория	Технические характеристики
Условия эксплуатации	Температура	От 0°C до 40°C (от 32°F до 104°F)
	Влажность	20–90% (без конденсации)
	Высота над уровнем моря	До 4,9 км (16 404 фута)
Условия хранения	Температура	От -20°C до 60°C (от -4°F до 140°F)
	Влажность	5–90% (без конденсации)
	Высота над уровнем моря	До 12 км (40 000 футов)
Габаритные размеры	Физические размеры(Ш x В x Г)	612 x 545 x 215 мм (24,1 x 21,5 x 8,5 дюйма)
Настенный монтаж	Габаритные размеры	100 x 100 мм
Масса	Физические размеры	6,7 кг (14,7 фунта)
Режимы энергосбережения	Вкл ³	40 Вт (обычный) (синий индикатор)
	Выкл.	< 0,3 Вт

¹ Параметры видеокарты компьютера не должны превышать указанные значения режима синхронизации. Нарушение этого требования приведет к необратимым повреждениям монитора.

² Используйте адаптеры питания только ViewSonic® или авторизованных производителей.

³ Условия испытаний соответствуют стандарту EEL.

Глоссарий

Данный раздел содержит глоссарий стандартных терминов, используемых для всех моделей ЖК-мониторов. Все термины перечислены в алфавитном порядке.

ПРИМЕЧАНИЕ. Некоторые понятия могут быть неприменимы к вашему устройству.

- А** **Advanced DCR (Расширенный DCR)**
Технология Advanced DCR (Расширенный DCR) автоматически определяет сигнал изображения и обеспечивает интеллектуальное управление яркостью и цветом подсветки для уменьшения яркости черного в темных сценах и увеличения яркости белого в светлых сценах.
- Audio Adjust (Регулировка Звука)**
Регулировка громкости звука, отключение звука или переключение источников сигнала, если их несколько.
- Auto Detect (Автоопредел.)**
При отсутствии сигнала от текущего источника монитор автоматически переключается на следующий источник сигнала. В некоторых моделях эта функция отключена по умолчанию.
- Advanced Sharpness (Подстройка резкости)**
Регулировка резкости и качества изображения на мониторе
Диапазон регулировки: 0–100.
- Advanced Gamma (Подстройка гаммы)**
Ручная регулировка яркости уровней серого изображения на мониторе.
Предусмотрено 5 значений: 1,8, 2,0, 2,2, 2,4 и 2,6.
- В** **Backlight Sensor (Датчик подсветки)**
Поддержание яркости AdobeRGB, sRGB и DICOM в течение длительного времени.
- Black Stabilization (Стабилизация Черного)**
Функция Black stabilization (Стабилизация черного) от ViewSonic повышает видимость и детализацию изображения за счет осветления темных сцен.
- Blue Light Filter (Синий светофильтр)**
Регулировка фильтра, не пропускающего УФ-излучение, для безопасного использования устройства.
- Brightness (Яркость)**
Регулировка уровней фонового черного цвета в изображении на экране.

С Color Calibration (Калибр. цветов)

Пользователь может выполнять калибровку монитора с помощью приложения ViewSonic® Colorbration, использующего цветные датчики.

Параметры	Подменю	Описание
CAL1		Отображение в 1-м пользовательском режиме калибровки.
CAL2		Отображение во 2-м пользовательском режиме калибровки.
CAL3		Отображение в 3-м пользовательском режиме калибровки.
Calibration Notice (О калиб.)	Reminder Schedule (Расписание напоминаний)	Настройка расписания отображения напоминания о калибровке.
	Counter Hour (Вр. счетчика)	Отображение времени, прошедшего с момента последней калибровки.
Recall (Вызвать снова)		Сброс параметров Color Calibration (Калибр. цветов) до значений по умолчанию.

Color Format (Формат цветов)

Монитор способен автоматически определять формат цветов входного сигнала. Если цвета воспроизводятся некорректно, можно вручную изменить параметры формата цветов, чтобы они соответствовали установленному диапазону формата цветов.

Параметры	Описание
Auto (Авто)	Монитор автоматически распознает формат цветов и уровни черного и белого.
RGB (Full Range) (Полный диапазон)	Формат цветов входного сигнала — RGB, а уровень черного и белого — максимальный.
RGB (Limited Range) (Ограниченный диапазон)	формат цветов входного сигнала — RGB, а уровень черного и белого — ограниченный.
YUV (Full Range) (Полный диапазон)	формат цветов входного сигнала — YUV, а уровень черного и белого — максимальный.
YUV (Limited Range) (Ограниченный диапазон)	формат цветов входного сигнала — YUV, а уровень черного и белого — ограниченный.

Color space (Цв. прост.)

Выбор цветового пространства для вывода цвета монитором (RGB, YUV).

C Color Temperature (Цветовая температура)

Выбор определенных значений цветовой температуры для дальнейшей настройки параметров просмотра.

Панель по умолчанию	Исходное состояние панели
Bluish (Синеватый)	9300K
Cool (Холодный)	7500K
Native (Исходный)	Native (Исходный) - значение цветовой температуры по умолчанию. Рекомендуется для общего графического оформления и регулярного использования.
Warm (Теплый)	5000K

Contrast (Контрастность)

Регулировка разницы между цветом фона (уровень черного) и переднего плана (уровень белого) изображения.

F Film Mode (Режим фильма)

Улучшение качества изображения обеспечивает более плавное воспроизведение видео. Film Mode (Режим фильма) доступен только для видео с частотой кадров 24 кадра/с.

G Gain (Усиление)

Регулировка температуры белого для настройки USER COLOR (Цвет, заданный польз.) (сохраняется в User Mode (Режим пользователя)) или температуры определенного цвета и значения усиления (красного, зеленого, синего).

Game Mode (Игровой режим)

Разработанная для игры структура экранного меню, включая откалиброванные игровые параметры FPS, RTS и MOBA. Каждый из режимов функционально настроен с применением внутриигрового тестирования и параметров для оптимального объединения цветопередачи и технологии.

Gamma (Гамма)

Ручная регулировка уровня яркости оттенков серого монитора. Доступно пять вариантов выбора: 1.8, 2.0, 2.2, 2.4 и 2.6.

H Hue (Тон)
Регулировка тона каждого цвета (красного, зеленого, синего, голубого, пурпурного и желтого).

I Information (Информация)
Отображение режима синхронизации (вход видеосигнала) от видеокарты к компьютеру, номера модели ЖК монитора, серийного номера и URL-адреса веб-сайта ViewSonic®. Инструкции по изменению разрешения и частоты обновления (или частоты кадров) см. в руководстве пользователя видеокарты.

ПРИМЕЧАНИЕ. VESA 1024 x 768, 60 Гц (пример) обозначает, что разрешение составляет 1024 x 768, а частота обновления - 60 Герц.

Input Select (Выбор входа)

Переключение различных входов, доступных для монитора.

L Low Input Lag (Низкая задержка ввода)
ViewSonic® предлагает функцию низкой задержки ввода, используя функцию «process reducer» монитора, уменьшающую время задержки при передаче сигнала. В подменю Low input lag (Низкая задержка ввода) можно выбрать соответствующую вашим параметрам скорость из двух вариантов.

M Manual Image Adjust (Ручн. наст.)

Вызов меню Manual Image Adjust (Ручн. наст.). Ручная настройка различных параметров качества изображения.

Memory Recall (Возврат регулировок)

Возврат к заводским настройкам, если монитор работает в режиме Preset Timing Mode (Предустановленный режим синхронизации), указанном в разделе Specifications (Технические характеристики) данного руководства.

ПРИМЕЧАНИЕ. Исключение. Эта функция не отменяет изменений, сделанных с помощью параметров Language Select (Язык) или Power Lock (Блок. кноп. пит.).

M Multi-Picture (Несколько изображений)

В режиме MULTI-PICTURE (Несколько изображений) можно выбрать следующие параметры: QUAD WINDOW (Четыре окна), PBP TOP-BOTTOM (PBP — вертикально), PBP LEFT-RIGHT (PBP — горизонтально) и PIP. Ниже представлены описания этих параметров.

- PBP LEFT-RIGHT (PBP — горизонтально): Отображение двух окон (в левой и правой части) на экране, разделенном на 2 области по 1 экрану. Пользователь может определить источник входного сигнала для каждого экрана.
- PIP: Разделение экрана на две области: основное и вложенное окно. Пользователь может определить источник входного сигнала для каждого экрана.
- PIP SIZE (Автонастройка PIP): Регулировка размера дополнительного изображения в режиме PIP.
- PIP-POSITION (Положение экр. PIP): Регулировка положения дополнительного изображения в режиме PIP.
- PIP SWAP (Переключение режима PIP): Переключение источников главного и дополнительного изображения.
- SOURCE SELECT (Выбор источника): Выбор источника режима MULTI-PICTURE (Несколько изображений), в котором можно выбрать параметры: QUAD WINDOW (Четыре окна), PBP TOP-BOTTOM (PBP — вертикально), PBP LEFT-RIGHT (PBP — горизонтально) и PIP.

O Offset (Смещение)

Регулировка уровней черного в красном, зеленом и синем цветах. С помощью функций усиления и смещения можно управлять балансом белого для максимального управления контрастностью и регулировкой темных сцен.

OSD Pivot (Ось OSD)

Установка направления, в котором отображается экранное меню на мониторе.

Параметры	Описание
Auto (Авто)	Благодаря встроенному датчику положения, экранное меню автоматически поворачивается в случае вертикального расположения экрана.
0°	Установка экранного меню без поворота.
+90°	Установка поворота экранного меню на +90°.
-90°	Установка поворота экранного меню на -90°.
180°	Установка поворота экранного меню на 180°.

O Overscan (Заполнение экрана)

Отображение кадрированного изображения на экране монитора. Эта функция увеличивает изображение во время просмотра фильма на мониторе, чтобы не отображать внешние края пленки.

R Recall (Вызвать снова)
Сброс параметров режима просмотра, установленных на мониторе.

Resolution Notice (Инф. о разреш.)

Сообщение о том, что текущее разрешение изображения не является правильным исходным разрешением. Это сообщение появляется на экране настройки параметров монитора при установке разрешения монитора.

Response Time (Время отклика)

Регулировка времени отклика, создание плавных изображений без полос, смазывания и фантомных изображений. Низкое значение времени отклика идеально подходит для игр со сложной графикой и обеспечивает удивительное качество изображения при просмотре спортивных соревнований или боевиков.

S Saturation (Насыщенность)

Регулировка глубины каждого цвета (красного, зеленого, синего, голубого, пурпурного и желтого).

Save As (Сохранить как)

Функция сохранения экранного меню расположена в главном меню. Для сохранения параметров экранного меню доступно 3 основных профиля: USER 1 (Пользователь 1), USER 2 (Пользователь 2) и USER 3 (Пользователь 3).

Setup Menu (Меню настройки)

Настройка параметров экранного меню. Многие из этих параметров могут активировать уведомления экранного меню, чтобы пользователям не приходилось заново открывать меню.

Sharpness (Резкость)

Регулировка качества изображения монитора.

Skin tone (Телесные тона)

Регулировка изображения на мониторе, чтобы придать телесным тонам желтоватый или зеленоватый оттенок в соответствии с вашими предпочтениями.

Диапазон регулировки: 0–10

S Standard Color (Стандартный цвет)

Монитор оснащен несколькими отраслевыми эталонами цвета экрана. Для определенных режимов монитора можно выбрать отдельный цветовой режим.

Параметры	Описание
Adobe RGB	Точная цветовая палитра и гамма стандарта Adobe RGB.
sRGB	Точная цветовая палитра и гамма стандарта sRGB.
EBU	Точная цветовая палитра и гамма стандарта Европейского Союза Радиовещания.
SMPTE-C	Точная цветовая палитра и гамма стандарта SMPTE-C.
DCI-P3	Точная цветовая палитра и гамма стандарта DCI-P3.
REC709	Точная цветовая палитра и гамма стандарта ITU-R Rec. Стандарт 709.
DICOM SIM	Для кривых Gamma (Гамма) установлено значение "DICOM simulation" (Симуляция DICOM).

T TruTone

Регулировка цветовой температуры изображения на мониторе в соответствии с вашими предпочтениями.

Диапазон регулировки: 0–100. (4500k–9300K)

U Uniformity (однородность)

Функция коррекции однородности компенсирует светимость и неоднородность цвета на экране, например темные точки, неравномерную яркость и неразборчивые изображения. Функция коррекции однородности ViewSonic® позволяет сбалансировать уровни оттенков серого, улучшить значения delta E. Это повышает надежность и качество воспроизведения изображений всеми мониторами.

ПРИМЕЧАНИЕ. При включении функции однородности уменьшается общая максимальная светимость монитора.

Ultra Clear (Повышенная четкость)

Регулировка повышенной четкости для максимального улучшения контуров и шумоподавления.

Диапазон регулировки: 0–10

V ViewMode (Режим просмотра)

Уникальная функция ViewMode (Режим просмотра) ViewSonic® имеет следующие готовые значения: Game(Игра), Movie (Фильм), Web (Интернет), Text (Текст) и Mono (Моно). Готовые значения специально предназначены для оптимизированного воспроизведения изображения в различных режимах работы монитора.

Поиск и устранение неисправностей

В этом разделе описаны некоторые общие проблемы, которые могут возникнуть при использовании монитора.

ПРИМЕЧАНИЕ. Убедитесь, что на мониторе установлена последняя версия микропрограммы.

Проблема	Возможные решения
Отсутствует питание	<ul style="list-style-type: none">• Убедитесь, что монитор включен. В противном случае нажмите кнопку Power (Питание) для включения монитора.• Убедитесь, что кабель питания подключен к монитору правильно и надежно.• Подключите к этой розетке другой электроприбор, чтобы проверить наличие напряжения.
Питание включено, но на экране нет изображения	<ul style="list-style-type: none">• Убедитесь, что видеокабель подключен к монитору и компьютеру правильно и надежно.• Проверьте, нет ли в разъеме видеокабеля сломанных контактов.• Отрегулируйте параметры яркости и контрастности.• Убедитесь, что выбран правильный источник входного сигнала.
Неправильные или необычные цвета	<ul style="list-style-type: none">• В случае отсутствия какого-либо цвета (красного, зеленого или синего) проверьте видеокабель и убедитесь, что он подсоединен правильно и надежно. Если в разъеме кабеля есть сломанные контакты либо некоторые контакты отсутствуют, это может привести к неправильному подключению.• Подключите монитор к другому компьютеру.• Если используется видеокарта старой модели, обратитесь в компанию ViewSonic®, чтобы заказать адаптер без DDC.
Не работают кнопки на панели управления	<ul style="list-style-type: none">• Не нажимайте одновременно на несколько кнопок.
Изображение на экране слишком светлое или слишком темное	<ul style="list-style-type: none">• Отрегулируйте параметры яркости и контрастности.• Сбросьте параметры монитора до заводских значений.
Изображение на экране накладывается или обрезается	<ul style="list-style-type: none">• Убедитесь, что видеокабель подключен к монитору и компьютеру правильно и надежно.• Убедитесь, что выбран правильный источник входного сигнала.• Проверьте, нет ли в разъеме видеокабеля сломанных контактов.

Проблема	Возможные решения
Нет изображения	<ul style="list-style-type: none"> • Убедитесь, что все кабели надежно подключены и не отходят. • Убедитесь, что питание включено. • Проверьте, нет ли в разъеме видеокабеля согнутых или сломанных контактов. • Увеличьте уровень яркости или контрастности с помощью экранного меню.
Изображение или текст на экране размыты	<ul style="list-style-type: none"> • Отрегулируйте разрешение, чтобы выбрать подходящее соотношение сторон. • Сбросьте параметры монитора до заводских значений.
Экран неправильно центрирован	<ul style="list-style-type: none"> • Отрегулируйте положение изображения по вертикали и горизонтали с помощью экранного меню. • Проверьте соотношение сторон. • Сбросьте параметры монитора до заводских значений.
Нет звука	<ul style="list-style-type: none"> • При использовании накладных/внутриушных наушников убедитесь, что мини-разъем для стереозвука подключен. • Убедитесь, что звук не отключен. • Убедитесь, что уровень громкости не установлен на 0. • Проверьте параметры аудиовхода.
USB-устройства, подключенные к монитору, не работают	<ul style="list-style-type: none"> • Убедитесь, что USB-кабель подключен правильно. См. раздел странице 19. • Попробуйте использовать другой USB-порт (если применимо). • Для некоторых устройств USB необходимо более высокое значение силы тока. Подключите устройство непосредственно к компьютеру.
Элементы управления экранным меню недоступны/ экранное меню не отображается на экране	<ul style="list-style-type: none"> • Убедитесь, что экранное меню не заблокировано. Если так, коснитесь и удерживайте клавиши 2 и 3 в течение 10 секунд. • Выключите монитор, отсоедините и снова подключите кабель питания, а затем включите монитор.
Не светится индикатор кнопки питания	<ul style="list-style-type: none"> • Убедитесь, что кабель питания надежно подключен к монитору. • Подключите к этой розетке другой электроприбор (например, радио), чтобы проверить наличие напряжения.

Проблема	Возможные решения
Монитор не поворачивается	<ul style="list-style-type: none"> • Убедитесь, что рядом с монитором нет препятствий. • Убедитесь, что вы выполнили все инструкции, приведенные на странице 20.
Не отображается контекстное меню	<ul style="list-style-type: none"> • Коснитесь клавиши 1/2/3/4, чтобы активировать контекстное меню. • Убедитесь, что выбран режим просмотра. Если так, коснитесь клавиши 5, чтобы активировать контекстное меню.
Некоторые пункты экранного меню недоступны	<ul style="list-style-type: none"> • Сбросьте параметры монитора до заводских значений.
Экран выглядит желтым	<ul style="list-style-type: none"> • Убедитесь, что выключен фильтр синего света.
Внешнее устройство подключено, но на экране нет изображения	<ul style="list-style-type: none"> • Убедитесь, что Power (питание) включено. • Убедитесь, что соединительный кабель подсоединен правильно и надежно. Если в разъеме кабеля есть сломанные контакты либо некоторые контакты отсутствуют, это может привести к неправильному подключению. • Отрегулируйте параметры яркости и контрастности.
Функция Presence sensor (Датчик присут.) не работает	<ul style="list-style-type: none"> • Убедитесь, что функция Presence Sensor (Датчик присут.) включена. См. странице 67. • Убедитесь, что высота монитора выше 16 см.
Функция Ambient Light Sensor (Датчик освещ.) не работает	<ul style="list-style-type: none"> • Убедитесь, что функция Ambient Light Sensor (Датчик освещ.) включена. См. странице 62.

Обслуживание

Общие меры предосторожности

- Убедитесь, что монитор выключен, а кабель питания отсоединен от розетки электросети.
- Никогда не распыляйте и не выливайте жидкость непосредственно на экран или корпус.
- Обращайтесь с монитором с осторожностью, поскольку монитор темного цвета, и, если его поцарапать, следы могут быть более заметны, чем на мониторе светлого цвета.

Очистка экрана

- Для очистки экрана используйте чистую мягкую безворсовую салфетку. Она удаляет пыль и другие загрязнения.
- Если этого недостаточно, на чистую мягкую безворсовую салфетку нанесите небольшое количество стеклоочистителя, который не содержит спирта или нашатырного спирта, и протрите экран.

Очистка корпуса

- Используйте сухую мягкую салфетку.
- Если этого недостаточно, на чистую мягкую безворсовую салфетку нанесите небольшое количество мягкого, неабразивного моющего средства, которое не содержит спирта или нашатырного спирта, и протрите корпус.

Ограничение ответственности

- ViewSonic® не рекомендует использовать нашатырный спирт или чистящие средства на основе спирта для очистки экрана и корпуса монитора. Некоторые химические чистящие средства могут повредить поверхность экрана и (или) корпуса монитора.
- Компания ViewSonic® не несет ответственности за любые повреждения, вызванные применением нашатырного спирта или чистящих средств на основе спирта.

> Информация о соответствии нормам и обслуживании

Информация о соответствии

В этом разделе описаны требования по всем подключениям и положения. Данные о подтвержденных приложениях находятся на отметках паспортных табличек и соответствующих ярлыках устройства.

Соответствие требованиям ФКС США

Данное устройство соответствует требованиям правил FCC, часть 15. При использовании устройства должны соблюдаться два следующих условия: (1) данное устройство не должно быть источником помех; (2) данное устройство должно быть устойчивым к помехам, создаваемым другими приборами, включая такие помехи, которые могут стать причиной его неправильной работы. Данное устройство прошло проверку и признано соответствующим ограничениям на цифровые устройства класса B в соответствии с частью 15 правил FCC.

Данные требования установлены с целью обеспечения помехоустойчивости при установке оборудования в жилых помещениях. Данное оборудование генерирует, использует и может излучать энергию в радиочастотном диапазоне, и при нарушении указаний по установке или эксплуатации это оборудование может создавать помехи для радиосвязи. Однако даже при соблюдении инструкций по установке нет гарантии того, что в определенных условиях данное устройство не будет источником помех. Если данное устройство вызывает помехи при приеме радио- и телевизионных сигналов (что можно проверить, выключив и включив прибор), пользователю рекомендуется попытаться устранить данные помехи одним из следующих способов:

- изменить ориентацию или местоположение приемной антенны;
- увеличить расстояние между данным устройством и приемным устройством;
- подключить данное устройство и приемное устройство к розеткам в отдельных цепях питания.
- Обратитесь за помощью к продавцу или опытному специалисту по теле- и радиотехнике.

Предупреждение. Внесение любых изменений или выполнение любых модификаций данного устройства, не получивших четко выраженного одобрения изготовителя, может лишить пользователя юридических прав, связанных с использованием данного устройства.

Соответствие стандарту Industry Canada

CAN ICES-3 (B)/NMB-3(B)

Соответствие стандартам ЕС для европейских стран

CE Данное устройство соответствует требованиям Директивы 2014/30/ЕС на электромагнитную совместимость и Директиве 2014/35/ЕС на низковольтное оборудование.

Следующая информация касается только стран-членов Европейского Союза.

Знак, показанный справа, означает соответствие требованиям Директивы 2012/19/ЕС (WEEE) по утилизации электрического и электронного оборудования. Данный знак указывает на НЕДОПУСТИМОСТЬ утилизации такого оборудования с несортированными бытовыми отходами и необходимость использования систем возврата и сбора в соответствии с местным законодательством.



Заявление о соответствии стандартам RoHS2

Данный продукт разработан и изготовлен в соответствии с Директивой 2011/65/ЕС Европейского парламента и Совета по ограничению использования определенных опасных веществ в электрическом и электронном оборудовании (Директива RoHS2) и считается соответствующим максимальной концентрации, указанной Европейским комитетом технической адаптации (ТАС), как это показано ниже:

Вещество	Рекомендуемая максимальная концентрация	Фактическая концентрация
Свинец (Pb)	0,1%	< 0,1%
Ртуть (Hg)	0,1%	< 0,1%
Кадмий (Cd)	0,01%	< 0,01%
Шестивалентный хром (Cr6+)	0,1%	< 0,1%
Полибромированный бифенил (PBВ)	0,1%	< 0,1%
Многобромистые дифениловые эфиры (PBDE)	0,1%	< 0,1%

Некоторые компоненты, перечисленные выше, исключены из перечня опасных продуктов согласно Дополнению III к Директиве RoHS2, как указано ниже:

- Ртуть в флуоресцентных лампах с холодным катодом и флуоресцентных лампах с внешними электродами (CCFL и EEFL) для специальных целей, не превышающая (на лампу):
 - » Короткая лампа (500 мм): максимум 3,5 мг на лампу.
 - » Средняя лампа (> 500 мм и 1500 мм): максимум 5 мг на лампу.
 - » Длинная лампа (> 1500 мм): максимум 13 мг на лампу.

- Свинец в стекле катодно-лучевой трубки.
- Свинец в стекле флуоресцентной трубки, не превышающий 0,2 % от общего веса.
- Свинец в виде легирующего элемента в алюминии, содержащем до 0,4 % свинца от общего веса.
- Медный сплав, содержащий до 4 % свинца от общего веса.
- Свинец в припоях с высокой температурой плавления (то есть сплавы на основе свинца, содержащие не менее 85 % свинца от общего веса).
- Электрические и электронные детали, содержащие свинец в стекле или керамике (кроме диэлектрической керамики в конденсаторах), например пьезоэлектрические устройства, либо в стекле керамической матрицы.

Ограничение использования опасных веществ для Индии

Заявление об ограничении использования опасных веществ (Индия). Данный продукт соответствует требованиям «India E-waste Rule 2011» (Правила утилизации электронных отходов для Индии, 2011) и запретам использовать свинец, ртуть, шестивалентный хром, полиброминированный бифенил или многобромистые дифениловые эфиры в концентрации, превышающей массовую долю 0,1 % и 0,01 % для кадмия, кроме исключений, указанных в перечне 2 правил.

Утилизация продукта после окончания срока службы

ViewSonic® заботится об окружающей среде и сохраняет приверженность работе и жизни в экологически безопасной среде. Благодарим вас за участие в программе Smarter, Greener Computing (Интеллектуальные экологичные компьютерные системы). Посетите веб-сайт ViewSonic® для получения дополнительной информации.

США и Канада:

<http://www.viewsonic.com/company/green/recycle-program/>

Европа:

<http://www.viewsoniceurope.com/eu/support/call-desk/>

Тайвань:

<https://recycle.epa.gov.tw/>

Сведения об авторских правах

© ViewSonic® Corporation, 2020. Все права защищены.

Macintosh и Power Macintosh являются зарегистрированными товарными знаками Apple Inc.

Microsoft, Windows и логотип Windows являются зарегистрированными товарными знаками корпорации Microsoft в США и других странах.

ViewSonic®, логотип с тремя птицами, OnView, ViewMatch и ViewMeter являются зарегистрированными товарными знаками ViewSonic® Corporation.

VESA является зарегистрированным товарным знаком Video Electronics Standards Association. DPMS, DisplayPort и DDC являются товарными знаками VESA.

ENERGY STAR® является зарегистрированным товарным знаком Агентства по охране окружающей среды США (EPA).

Как партнер ENERGY STAR®, ViewSonic® Corporation уведомляет, что данный продукт соответствует требованиям стандарта ENERGY STAR®.

Отказ от ответственности: ViewSonic® Corporation не несет ответственность за технические или редакторские ошибки либо опечатки в данном документе, а также за случайные и косвенные убытки, связанные с использованием данного материала либо эксплуатацией данного продукта.

В целях дальнейшего улучшения продукта ViewSonic® Corporation оставляет за собой право вносить технические изменения в продукт без уведомления. Содержание данного документа может быть изменено без уведомления.

Никакая часть данного документа не может быть скопирована, воспроизведена или передана любым способом для любых целей без предварительного письменного разрешения со стороны ViewSonic® Corporation.

VP2785-2K_UG_RUS_1b_20210420

Служба поддержки

Для получения технической поддержке или сервисного обслуживания, см. информацию в следующей таблице или обратитесь в место приобретения оборудования.

ПРИМЕЧАНИЕ. Вам потребуется назвать серийный номер изделия.

Страна/регион	Веб-сайт	Страна/регион	Веб-сайт
Азиатско-Тихоокеанский регион			
Australia	www.viewsonic.com/au/	Bangladesh	www.viewsonic.com/bd/
中国 (China)	www.viewsonic.com.cn	香港 (繁體中文)	www.viewsonic.com/hk/
Hong Kong (English)	www.viewsonic.com/hk-en/	India	www.viewsonic.com/in/
Indonesia	www.viewsonic.com/id/	Israel	www.viewsonic.com/il/
日本 (Japan)	www.viewsonic.com/jp/	Korea	www.viewsonic.com/kr/
Malaysia	www.viewsonic.com/my/	Middle East	www.viewsonic.com/me/
Myanmar	www.viewsonic.com/mm/	Nepal	www.viewsonic.com/np/
New Zealand	www.viewsonic.com/nz/	Pakistan	www.viewsonic.com/pk/
Philippines	www.viewsonic.com/ph/	Singapore	www.viewsonic.com/sg/
臺灣 (Taiwan)	www.viewsonic.com/tw/	ประเทศไทย	www.viewsonic.com/th/
Việt Nam	www.viewsonic.com/vn/	South Africa & Mauritius	www.viewsonic.com/za/
Страны Южной и Северной Америки			
United States	www.viewsonic.com/us	Canada	www.viewsonic.com/us
Latin America	www.viewsonic.com/la		
Европа			
Europe	www.viewsonic.com/eu/	France	www.viewsonic.com/fr/
Deutschland	www.viewsonic.com/de/	Қазақстан	www.viewsonic.com/kz/
Россия	www.viewsonic.com/ru/	España	www.viewsonic.com/es/
Türkiye	www.viewsonic.com/tr/	Україна	www.viewsonic.com/ua/
United Kingdom	www.viewsonic.com/uk/		

Ограниченная гарантия Монитор ViewSonic®

Действие гарантии.

Компания ViewSonic® гарантирует отсутствие дефектов в материалах и производственного брака в изделии на весь срок действия гарантии. При обнаружении дефектов в материалах или производственного брака в период действия гарантии компания ViewSonic® по своему усмотрению и в качестве единственного варианта обеспечивает ремонт или замену данного продукта на аналогичный. При замене продукта или его компонентов могут использоваться восстановленные или отремонтированные детали или компоненты. Гарантия на замененное или отремонтированное устройство действует в течение срока ограниченной гарантии на исходное устройство, который не будет продлен. Компания ViewSonic® не предоставляет никаких гарантий относительно программного обеспечения сторонних производителей, входящего в комплект поставки или установленного пользователем самостоятельно. Также гарантия не предоставляется в случае установки неразрешенных деталей или компонентов (например, проекционных ламп). См. раздел «На что не распространяется гарантия».

Срок действия гарантии:

На мониторы ViewSonic® дается гарантия сроком от 1 года до 3 лет, в зависимости от страны приобретения, на все детали за исключением источника света в течение всего срока службы, начиная с момента первоначального приобретения устройства покупателем.

Кто может воспользоваться данной гарантией:

Данная гарантия действительна только для первого покупателя.

На что не распространяется гарантия:

- Любой продукт с поврежденным, измененным или отсутствующим серийным номером.
- Повреждение, ухудшение качества или неисправность, возникшие в результате следующих условий.
 - » Несчастный случай, неправильное использование, небрежное обращение, пожар, наводнение, удар молнии или другие стихийные бедствия, несанкционированная модификация продукта или несоблюдение инструкций, прилагаемых к продукту.
 - » Ремонт или попытка ремонта любым лицом, не авторизованным компанией ViewSonic®.
 - » Повреждение или потеря каких-либо программ, данных или съемных носителей.
 - » Естественный износ в результате эксплуатации.
 - » Снятие или установка изделия.

- Потеря данных или программного обеспечения в результате ремонта или замены.
- Любое повреждение продукта при транспортировке.
- Внешнее воздействие на продукт, например колебания напряжения в сети или отключение электроэнергии.
- Использование источников питания или деталей, не соответствующих техническим характеристикам ViewSonic.
- Невыполнение периодического обслуживания устройства, как указано в руководстве пользователя.
- Любая другая причина, не связанная с дефектом продукта.
- Повреждение, возникшее в результате длительного отображения статического (неподвижного) изображения (также называется остаточным изображением).
- Программное обеспечение — программное обеспечение сторонних производителей, входящее в комплект поставки или установленное пользователем самостоятельно.
- Оборудование/принадлежности/детали/компоненты — установка неразрешенного оборудования, принадлежностей, деталей или компонентов (например, проекционных ламп).
- Повреждение покрытия на поверхности монитора в результате неправильной очистки (с нарушением инструкций, указанных в руководстве пользователя).
- Расходы на услуги демонтажа, установки и настройки, включая установку устройства на стену.

Как получить обслуживание:

- За дополнительной информацией о получении гарантийного обслуживания обращайтесь в службу поддержки клиентов ViewSonic® (см. страницу «Служба поддержки»). Вам потребуется назвать серийный номер изделия.
- Чтобы получить гарантийное обслуживание, потребуется предоставить следующие сведения: (а) оригинал товарного чека с датой, (б) ваше имя, (в) ваш адрес, (г) описание проблемы и (д) серийный номер продукта.
- Отвезите или отправьте изделие в оригинальной упаковке, оплатив доставку, в авторизованный сервисный центр ViewSonic® или непосредственно в компанию ViewSonic®.
- Чтобы узнать дополнительные сведения или название ближайшего сервисного центра ViewSonic®, обратитесь в компанию ViewSonic®.

Ограничение подразумеваемых гарантий:

Компания не предоставляет никаких гарантий, явных или подразумеваемых, кроме описанных в данном документе, включая подразумеваемые гарантии товарного состояния и пригодности для использования по назначению.

Отказ от ответственности за убытки:

Ответственность компании ViewSonic ограничивается стоимостью ремонта или замены продукта. Компания ViewSonic® не несет ответственности в таких ситуациях, как:

- Порча прочего имущества, вызванная любыми дефектами продукта, ущерб, связанный с причинением каких-либо неудобств, утратой возможности эксплуатации продукта, потерей времени, прибыли, упущенными коммерческими возможностями, потерей деловой репутации, прерыванием деятельности, или другие коммерческие потери, даже если было сообщено о возможности такого ущерба.
- Любые другие убытки, будь то случайные, косвенные или иные.
- Любые претензии к клиенту со стороны третьих лиц.
- Ремонт или попытка ремонта любым лицом, не авторизованным компанией ViewSonic®.

Действие закона штата:

Эта гарантия предоставляет определенные законные права, кроме того, вы можете обладать и иными правами, которые могут различаться в зависимости от штата. В некоторых штатах ограничения на подразумеваемые гарантии и (или) ограничения ответственности за косвенный или случайный ущерб не применяются, поэтому указанные ограничения и исключения к вам могут не относиться.

Продажа за пределами США и Канады:

Для получения информации о гарантии и обслуживании продуктов ViewSonic®, проданных за пределами США и Канады, обращайтесь в компанию ViewSonic® или к местному дилеру ViewSonic®.

Срок действия гарантии на продукт на территории материкового Китая (не включающей Гонконг, Макао и Тайвань) определяется условиями, указанными в карте гарантийного обслуживания.

Подробную информацию о предоставляемой гарантии для пользователей в Европе и России см. по адресу: <http://www.viewsonic.com/eu/> в разделе «Support/Warranty Information» (Сведения о поддержке и гарантии).

