

ЖК-монитор Acer

Руководство пользователя

Авторские права © 2022. Acer Incorporated.
Все права защищены.

Руководство пользователя ЖК-монитора Acer
Первый выпуск: 05/2022

В информацию, которая содержится в данной публикации, могут периодически вноситься изменения без обязательства уведомлять кого-либо о данных изменениях. Изменения вносятся в виде новых изданий данного руководства или дополнительных документов и публикаций. Компания не предоставляет заявлений или гарантий явно выраженного или подразумеваемого характера относительно содержания данного документа и, в частности, отказывается от подразумеваемых гарантий коммерческого качества или пригодности для определенной цели.

Запишите номер модели, серийный номер, дату и место приобретения в свободном поле. Серийный номер и номер модели записаны на этикетке, прикрепленной к компьютеру. Вся переписка относительно вашего устройства должна содержать серийный номер, номер модели и информацию о приобретении.

Запрещается воспроизводить, хранить в информационно-поисковых системах, передавать в любой форме и любыми средствами, электронным или механическим способом, фотокопировать, записывать и создавать иные копии информации, которая содержится в данной публикации, без предварительного письменного разрешения компании Acer Incorporated.

Руководство пользователя ЖК-монитора Acer

Номер модели: _____

Серийный номер: _____

Дата покупки: _____

Место покупки: _____

Acer и логотип Acer являются зарегистрированными товарными знаками компании Acer Incorporated. Наименования изделий и товарные знаки других компаний, которые используются в тексте настоящего документа, служат исключительно для идентификации и принадлежат соответствующим компаниям.

Особые примечания о ЖК-мониторах

Перечисленные ниже особенности характерны для ЖК-мониторов и не являются неисправностью.

- В связи с особенностями флуоресцентного излучения при первом использовании возможно мерцание экрана. Чтобы устранить мерцание, выключите и снова включите монитор.
- В зависимости от фона рабочего стола яркость экрана может быть неоднородной.
- ЖК-экран имеет не менее 99,99 % эффективных пикселей. В нем может содержаться не более 0,01 % неактивных или постоянно горящих пикселей.
- В связи с особенностями технологии ЖК-экранов при переключении изображения, которое оставалось на экране в течение длительного времени, может появиться остаточное изображение предыдущего экрана. В этом случае экран медленно восстанавливается при смене изображения или отключении питания на несколько часов.

Информация для вашей безопасности и удобства

Инструкции по технике безопасности

Внимательно ознакомьтесь с данными инструкциями. Сохраните этот документ на будущее. Соблюдайте все предупреждения и инструкции, которые находятся на изделии.

Очистка монитора

Выполняя очистку монитора, четко соблюдайте приведенные ниже инструкции.

- Перед очисткой не забывайте отключать монитор от сети.
- Протирайте корпус спереди и по бокам мягкой салфеткой.
- Не распыляйте на экран воду и чистящее средство, содержащее спирт или растворитель. Если вы пролили жидкость на экран, осторожно протрите его мягкой сухой салфеткой из микрофибры, а затем очистите экран липким роликом для чистки одежды.
- Рекомендуется производить очистку экрана салфеткой из микрофибры и липким роликом для чистки одежды.
- Ничего не наклеивайте на экран, так как это может привести к его повреждению и (или) повлиять на его работу.



Примечание. При использовании липкого ролика для чистки одежды:

1. Снимите защитную пленку с поверхности ролика.
2. Проводите роликом по грязным участкам в одном направлении, пока грязь не будет удалена.
* Когда лист ролика станет грязным или больше не будет липким, снимите его и используйте новый лист.
3. По завершении очистки поместите ролик назад в оригинальную упаковку, чтобы он не запылится.



Примечание. При использовании салфетки из микрофибры:

1. Проследите, чтобы салфетка из микрофибры была чистой.
2. Протирайте салфеткой из микрофибры грязные участки в одном направлении, пока грязь не будет удалена.
* Если грязь все еще остается, используйте другой, чистый участок салфетки из микрофибры, чтобы вытереть грязь.
3. По завершении промойте салфетку из микрофибры моющим средством и полностью высушите.
4. Поместите салфетку из микрофибры назад в оригинальную упаковку, чтобы она не запылится.

Подключение/отключение устройства

При подключении и отключении питания ЖК-монитора соблюдайте следующие рекомендации.

- Перед подключением кабеля питания к розетке убедитесь, что монитор надежно закреплен на основании.
- Убедитесь, что и ЖК-монитор и компьютер выключены, прежде чем подключить какой-либо кабель или отсоединить кабель питания.
- Если система имеет несколько источников питания, отключите питание системы, отсоединив все кабели питания от блоков питания.

Доступность

Электрическая розетка, к которой подключен кабель питания, должна располагаться в доступном месте, как можно ближе к оператору оборудования. Чтобы отключить питание оборудования, необходимо отсоединить кабель питания от электрической розетки.

Безопасность при прослушивании

Для защиты органов слуха соблюдайте приведенные ниже инструкции.

- Постепенно уменьшайте громкость до получения четкого, не раздражающего звука без искажений.
- После установки нужной громкости не следует ее увеличивать, как только органы слуха к ней адаптируются.
- Ограничьте время прослушивания очень громкой музыки.
- Не следует увеличивать громкость, чтобы заглушить окружающий шум.
- Если вы не слышите, о чем говорят окружающие вас люди, следует уменьшить громкость.

Предупреждения

- Не используйте устройство вблизи воды.
- Не ставьте устройство на неустойчивые тележки, подставки или столы. Устройство может серьезно пострадать при падении.
- Щели и отверстия предназначены для вентиляции, которая обеспечивает надежную работу устройства и защищает его от перегрева. Эти отверстия должны быть всегда открыты. Не следует закрывать отверстия, устанавливая устройство на кровати, диване, покрывале и аналогичных поверхностях. Запрещается устанавливать устройство возле бытовых обогревательных приборов и батарей, а также встраивать в любые конструкции, в которых отсутствует надлежащая вентиляция.
- Не вставляйте никакие предметы в отверстия устройства, так как при этом они соприкасаются с деталями под опасно высоким напряжением и могут вызвать короткое замыкание. Все это приводит к возгоранию или поражению пользователя электрическим током. Защищайте устройство от попадания на его поверхность или внутрь любых жидкостей.
- Во избежание повреждения внутренних деталей и протечки электролита из батареи не ставьте устройство на вибрирующую поверхность.
- Не используйте устройство во время спортивных занятий и тренировок, а также в среде, подверженной вибрациям, так как это с большой вероятностью приведет к короткому замыканию или повреждению внутренних деталей устройства.

Потребление электроэнергии

Характеристики источника питания для данного устройства указаны на этикетке. Если вам неизвестны параметры доступного источника питания, обратитесь к торговому представителю или в местную энергетическую компанию.

- Ничего не ставьте на кабель питания. Не устанавливайте устройство так, чтобы кабель питания находился на проходе.
- При использовании удлинителя следите за тем, чтобы общий номинальный ток всего подключенного к нему оборудования не превышал допустимого значения тока удлинителя. Кроме того, суммарное значение тока всех устройств, подключенных к настенной розетке, не должно превышать значение тока предохранителя.
- Не перегружайте настенную розетку, разветвитель или удлинитель слишком большим количеством устройств. Общая нагрузка системы не должна превышать 80 % от номинала цепи. При использовании удлинителя (разветвителя) нагрузка не должна превышать 80 % от входного номинального тока удлинителя.
- Кабель питания данного устройства оснащен трехконтактной вилкой с заземлением. Вилка подключается только к заземленной электрической розетке. Перед подключением штепсельной вилки кабеля питания убедитесь, что розетка имеет заземление. Запрещается подсоединять штепсельную вилку к незаземленной электрической розетке. Для получения подробной информации обращайтесь к электрику.



Внимание! Заземляющий контакт является средством безопасности. Использование электрической розетки без заземления может стать причиной поражения электрическим током и (или) травмы.



Примечание. Кроме того, заземляющий контакт обеспечивает хорошую защиту от неожиданного шума от работающих поблизости электроприборов, создающих помехи для данного устройства.

- Используйте устройство только с входящим в комплект кабелем питания. Если необходимо заменить кабель питания, новый кабель должен соответствовать следующим требованиям: отсоединяемый, сертифицированный UL или CSA, номинальный ток минимум 7 А, номинальное напряжение минимум 125 В, сертифицированный VDE или эквивалентной организацией, максимальная длина 4,5 м (15 футов).

Обслуживание устройства

Не пытайтесь самостоятельно выполнять обслуживание данного устройства, так как при открывании или снятии крышек вы подвергаетесь воздействию опасного напряжения и других факторов риска. Любое сервисное обслуживание устройства должно выполняться только квалифицированными специалистами сервисной службы.

Отключите устройство от электросети и обратитесь к квалифицированному специалисту по ремонту в следующих случаях:

- кабель питания или вилка повреждены, порезаны или изношены;
- в устройство попала жидкость;
- в устройство попала дождевая вода или влага;
- произошло падение устройства или повреждение его корпуса;
- наблюдаются очевидные нарушения в работе устройства, свидетельствующие о необходимости технического обслуживания;
- имеются нарушения в работе устройства после выполнения всех инструкций по эксплуатации.



Примечание. Отрегулируйте только те параметры, которые описаны в инструкциях по эксплуатации, так как неправильная настройка других параметров может привести к повреждению устройства, а для восстановления нормального состояния устройства, как правило, требуется длительная работа квалифицированного технического специалиста.

Взрывоопасные среды

Находясь на территории с взрывоопасной атмосферой, выключите прибор и соблюдайте требования всех знаков и инструкций. В число взрывоопасных сред входят территории, где обычно рекомендуется выключать двигатель автомобиля. Искра в такой среде может стать причиной взрыва или пожара и привести к травмам или смерти. Отключайте устройство около бензоколонок на станциях техобслуживания. Соблюдайте ограничения, касающиеся использования радиоаппаратуры на складах и в зонах хранения и распределения горючего, на химических заводах и в зонах проведения взрывных работ. Зоны с взрывоопасной атмосферой, как правило, наглядно обозначены. В их число входят зоны под палубой судов, склады химических веществ и пункты их перевозки, автомобили, работающие на сжиженном углеводородном газе (например, бутане или пропане), и зоны, в атмосфере которых содержатся такие химические вещества или частицы, как мука, пыль или металлические порошки.

Дополнительная информация о безопасности

Данное устройство и его модификации могут содержать мелкие детали. Храните их в недоступном для детей месте.

Информация об утилизации ИТ-оборудования

Компания Acer строго придерживается принципов защиты окружающей среды и вторичной переработки оборудования. Для этого в рамках основной политики компании по уменьшению нагрузки на окружающую среду производится повторное использование и утилизация отработавшего оборудования.

Сотрудники компании Acer очень серьезно относятся к влиянию своей деятельности на окружающую среду и стремятся выявлять и применять оптимальные методы работы для снижения воздействия производимых устройств на экологию.

Утилизация отработанного оборудования

Данный символ на изделии или на упаковке указывает, что данный продукт нельзя утилизировать вместе с бытовыми отходами. Ответственность за доставку использованного оборудования на специальный пункт сбора для дальнейшей переработки или утилизации использованного электрического и электронного оборудования лежит на пользователе. Раздельный сбор и переработка использованного оборудования при его утилизации помогает сберечь природные ресурсы и гарантировать то, что такая переработка защитит здоровье человека и окружающую среду. Дополнительные сведения о месте, в которое можно передать свое использованное оборудование на вторичную переработку, можно узнать в местном представительстве, службе по утилизации бытовых отходов или в магазине, где был куплен продукт.



Заявление относительно пикселей ЖК-монитора

Данный ЖК-монитор изготовлен с применением высокоточных технологий. При этом некоторые пиксели иногда срабатывают ошибочно или выглядят как черные или красные точки. Это не влияет на записанное изображение и не является неисправностью.

Данное изделие поставляется с со следующими ниже функциями управления питанием:

- Активация спящего режима монитора после 5 минут бездействия пользователя.
- Для пробуждения монитора в неактивном режиме переместите мышь или нажмите клавишу на клавиатуре.

Советы и рекомендации по удобному использованию

Пользователи компьютеров часто жалуются на зрительное напряжение и головную боль после продолжительного использования монитора. Также пользователи подвержены риску получения травм в случае длительной работы за компьютером. Длительные периоды работы, неудачная поза, вредный стиль работы, стресс, неудовлетворительные условия труда, состояние здоровья пользователя и другие факторы сильно увеличивают опасность получения травм.

Неправильное использование компьютера может вызвать кистевой туннельный синдром, тендинит, тендосиновит и другие заболевания опорно-двигательного аппарата. В кистях рук, запястьях, руках, плечах, шее и спине могут появиться приведенные ниже симптомы:

- онемение, либо ощущение жжения или покалывания;
- ноющая боль, повышенная чувствительность или болезненность;
- боли, отек или дрожь;
- тугоподвижность или скованность;
- ощущение холода или слабость.

При появлении перечисленных симптомов или других периодических или постоянных нарушений и (или) болей, связанных с работой за компьютером, необходимо незамедлительно обратиться к врачу и сообщить об этом в отдел охраны труда и здоровья своей компании.

Ниже приведены рекомендации по более удобному использованию компьютера.

Выбор «зоны комфорта»

Чтобы выбрать наиболее удобную для работы зону, необходимо отрегулировать угол обзора монитора, установить подставку для ног или отрегулировать высоту кресла. Выполняйте следующие рекомендации.

- не находитесь слишком долго в одной и той же позе;
- старайтесь не сутулиться, наклоняясь вперед, и (или) не отклоняться назад;
- периодически вставайте и ходите, чтобы снять напряжение мышц ног.

Забота о зрении

Длительная работа за монитором, ношение неправильно подобранных очков или контактных линз, яркий свет в глаза, чрезмерное освещение помещения, плохая фокусировка экрана, очень мелкие шрифты и низкая контрастность изображений могут вызвать зрительное напряжение. Ниже приведены рекомендации по снижению зрительного напряжения.

Глаза

- После каждого часа пользования монитором давайте глазам отдохнуть в течение как минимум 5 минут.
- Регулярно давайте глазам отдых, отводя их от монитора и направляя взгляд на удаленную точку.
- Чаще моргайте для увлажнения глаз.

Дисплей

- Содержите дисплей в чистоте.
- Держите голову на уровне выше верхнего края дисплея, чтобы глаза смотрели вниз, когда взгляд направлен на середину дисплея.
- Отрегулируйте яркость и (или) контрастность дисплея: для удобства работы текст должен быть хорошо читаемым, а рисунки – четкими.
- Защита от появления бликов и отражений на экране:
 - установите дисплей боком к окну или другому источнику света;
 - уменьшите освещение в помещении с помощью занавесок, штор или жалюзи;
 - используйте направленный свет;
 - измените угол обзора монитора
 - воспользуйтесь противобликовым фильтром;
 - установите козырек для монитора, например, закрепите кусок картона над верхним передним краем монитора;

избегайте неподходящей настройки угла обзора дисплея;

старайтесь длительное время не смотреть на источники яркого света, например, открытые окна.

Приобретение полезных привычек во время работы

Приобретение полезных привычек для более удобного и эффективного использования компьютера:

- часто и регулярно делайте короткие перерывы;
- выполняйте упражнения на растяжку мышц;
- как можно чаще выходите на свежий воздух;
- регулярно занимайтесь гимнастикой и укрепляйте здоровье.

Монитор Асег предназначен для отображения видеоизображений и графической информации с других электронных устройств.

Особые примечания о ЖК-мониторах	iii
Информация для вашей безопасности и удобства	iii
Инструкции по технике безопасности.....	iii
Очистка монитора.....	iii
Подключение/отключение устройства.....	iv
Доступность.....	iv
Безопасность при прослушивании.....	iv
Предупреждения.....	v
Потребление электроэнергии.....	v
Обслуживание устройства.....	vi
Взрывоопасные среды.....	vii
Дополнительная информация о безопасности.....	vii
Информация об утилизации ИТ-оборудования.....	vii
Утилизация отработанного оборудования.....	vii
Заявление относительно пикселей ЖК-монитора.....	viii
Советы и рекомендации по удобному использованию.....	viii
Выбор «зоны комфорта».....	ix
Забота о зрении.....	ix
Приобретение полезных привычек во время работы.....	x
Комплектность	1
Регулировка угла обзора.....	2
Подключение кабеля питания.....	3
Режим энергосбережения.....	3
Канал данных дисплея (Display Data Channel –DDC).....	3
FreeSync Premium (HDMI / DP / Type-C).....	3
Режим Low Blue Light (Фильтр синего света).....	4
Назначение контактов разъемов.....	4
Таблица стандартных режимов синхронизации	7
Снятие фиксирующего ремня	8
Настройка монитора	9
Установка крючка для наушников.....	9
Подключение монитора к компьютеру.....	10
Выполните следующие действия, чтобы подключить монитор к компьютеру.....	10
Использование монитора в качестве USB-концентратора.....	11
Включение и выключение монитора	12
Панель управления	13
Экранное меню	14
Поиск и устранение неполадок	25

Комплектность

Откройте коробку и проверьте наличие в ней следующих компонентов. Упаковочные материалы сохраните для транспортировки или перевозки монитора в будущем.

ЖК-монитор



Краткое руководство пользователя

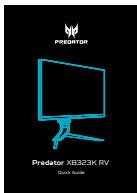

Адаптер

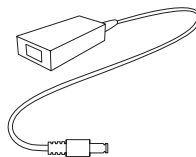

Кабель питания переменного тока

Кабель USB-A — USB-B
(дополнительная принадлежность)

Крючок для гарнитуры

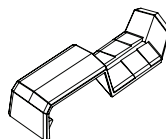
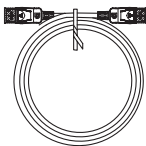
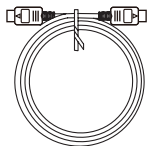
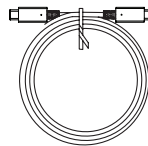
Кабель DP
(дополнительная принадлежность)Кабель HDMI
(дополнительная принадлежность)Кабель USB-C
(дополнительная принадлежность)

Регулировка угла обзора

Чтобы улучшить качество просмотра, можно отрегулировать наклон или высоту монитора, удерживая его с левой и с правой стороны. Наклон регулируется до 35 градусов вверх или на 5 градусов вниз.

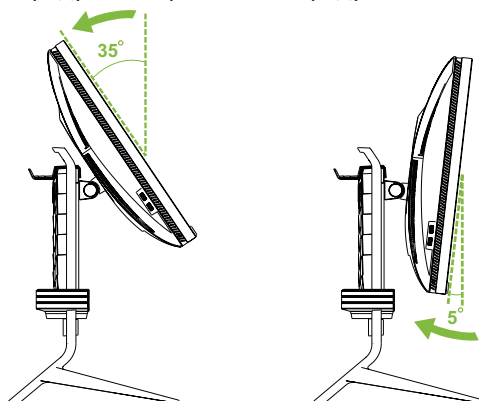

Вращающийся подставка на основании позволяет легко поворачивать монитор.

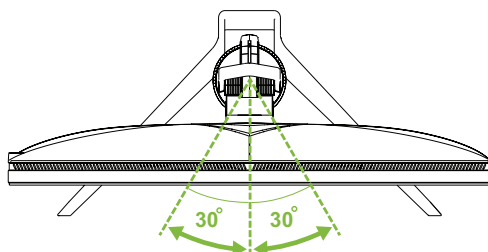

Можно отрегулировать высоту монитора. Для этого нажмите на монитор, чтобы опустить его, или потяните вверх, чтобы поднять, удерживая его с обеих сторон.

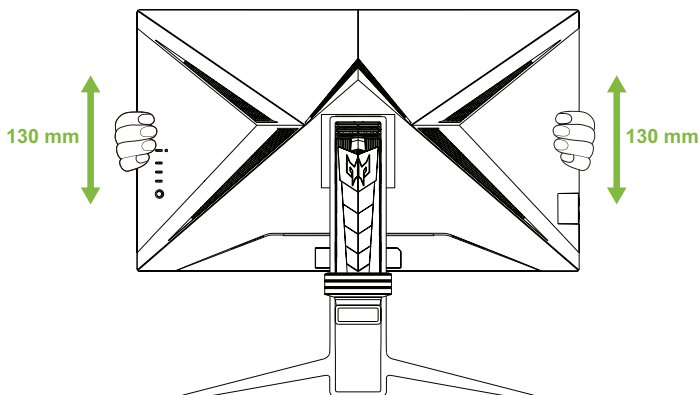

Подключение кабеля питания

- Сначала убедитесь в том, что используемый кабель питания соответствует параметрам местной электросети.
- Монитор оснащен универсальным блоком питания, который совместим с напряжением 100/120 В переменного тока и 220/240 В переменного тока. Пользовательская настройка не требуется.
- Подсоедините разъем кабеля питания к входу блока питания и подсоедините вилку к электрической розетке.
- Для мониторов, работающих от 120 В переменного тока:
Используйте вилку на 10 А/125 В.
- Для мониторов, работающих от 220/240 В переменного тока:
Используйте вилку на 10 А/250 В. Кабель питания должен быть утвержден для использования в стране, где будет установлено оборудование.

Режим энергосбережения

Монитор переходит в режим энергосбережения, если монитор не обнаружит никаких входных сигналов в течение примерно одной минуты, на что указывает горящий желтый индикатор питания.

Режим	Светодиодный индикатор
Вкл.	Синий
Режим энергосбережения	Желтый
Не светится	Не светится

Монитор находится в режиме энергосбережения до обнаружения входного сигнала или до активации клавиатуры или мыши. Время выхода из режима энергосбережения обратно в рабочий режим составляет около 3 секунд (Автовывбор входа выключен).

Канал данных дисплея (Display Data Channel – DDC)

Для упрощения установки при поддержке протокола DDC монитор поддерживает технологию «plug-and-play» (готово к работе без дополнительной настройки). DDC – это коммуникационный протокол, посредством которого монитор автоматически информирует главную систему о своих возможностях, например, поддерживаемом разрешении и режиме синхронизации. Монитор поддерживает стандарт DDC2B.

FreeSync Premium (HDMI / DP / Type-C)

Монитор позволяет видеокarte, поддерживающей технологию FreeSync Premium, динамически настраивать частоту обновления экрана с учетом частоты кадров источника для обеспечения энергоэффективного обновления без зависаний и с минимальной задержкой.

Режим Low Blue Light (Фильтр синего света)

Данный монитор оснащен функцией **Low Blue Light (Фильтр синего света)**, которая помогает уменьшить излучение синего света. Если для функции **Low Blue Light (Фильтр синего света)** установлен уровень 4, она также будет соответствовать требованиям сертификата TÜV Rheinland по низкому уровню синего света.

Если для функции **Low Blue Light (Фильтр синего света)** установлены уровни 1/2/3/4, длина волны синего света в диапазоне от 400 до 500 нм будет уменьшена, что может обеспечить оптимальное качество изображения и снизить нагрузку на глаза.

Вы можете отрегулировать настройки фильтра синего света в подменю **Picture (Изображение)** экранного меню.

Настройка режима Low Blue Light (Фильтр синего света)

1. Нажмите на джойстик для вызова экранного меню.
2. Перемещайте джойстик для перемещения по экранному меню.
3. Выберите подменю **Picture (Изображение)**.
4. В подменю **Picture (Изображение)** выберите **Low Blue Light (Фильтр синего света)**.
5. Перемещайте джойстик влево/вправо для изменения настроек фильтра синего света монитора.

Назначение контактов разъемов

19-контактный сигнальный кабель
цветного дисплея*

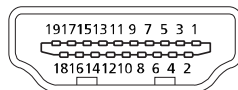

КОНТАКТ	Значение	КОНТАКТ	Значение
1	TMDS Data2 +	11	TMDS Clock Shield
2	TMDS Data2 Shield	12	TMDS Clock -
3	TMDS Data2 -	13	CEC
4	TMDS Data1 +	14	Зарезервировано (не подключен на устройстве)
5	TMDS Data1 Shield	15	SCL
6	TMDS Data1 -	16	SDA
7	TMDS Data0 +	17	Земля DDC/CEC
8	TMDS Data0 Shield	18	+5V Питание
9	TMDS Data 0-	19	Определение горячего подключения
10	TMDS Clock +		

*только на некоторых моделях

9-контактный кабель USB 3.0 Type-B

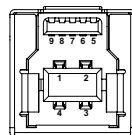

КОНТАКТ	Значение	КОНТАКТ	Значение
1	VBUS	6	StdA_SSTX+
2	D-	7	GND_DRAIN
3	D+	8	StdA_SSRX-
4	Земля	9	StdA_SSRX+
5	StdA_SSTX-	Оболочка	Защитная оболочка

24-контактный кабель USB 3.1 Type-C*

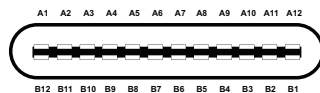

КОНТАКТ	Значение	КОНТАКТ	Значение
A1	Земля	B12	Земля
A2	SSTXp1	B11	SSRXp1
A3	SSTXn1	B10	SSRXn1
A4	VBUS	B9	VBUS
A5	CC1	B8	SBU2
A6	Dp1	B7	Dn2
A7	Dn1	B6	Dp2
A8	SBU1	B5	CC2
A9	VBUS	B4	VBUS
A10	SSRXn2	B3	SSTXn2
A11	SSRXp2	B2	SSTXp2
A12	Земля	B1	Земля

*только на некоторых моделях

20-контактный сигнальный кабель
цветного дисплея*

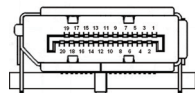

КОНТАКТ	Значение	КОНТАКТ	Значение
1	Линия 0 (+)	11	Земля
2	Земля	12	Линия 3 (-)
3	Линия 0 (-)	13	Конфиг. 1
4	Линия 1 (+)	14	Конфиг. 2
5	Земля	15	AUX канал (-)
6	Линия 1 (-)	16	Земля
7	Линия 2 (+)	17	AUX канал (+)
8	Земля	18	Определение горячего подключения
9	Линия 2 (-)	19	DP Power_Return
10	Линия 3 (+)	20	DP Питание

*только на некоторых моделях

9-контактный кабель USB 3.0 Type-A

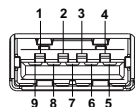

КОНТАКТ	Значение	КОНТАКТ	Значение
1	VBUS	6	StdA_SSRX+
2	D-	7	GND_DRAIN
3	D+	8	StdA_SSTX-
4	Земля	9	StdA_SSTX+
5	StdA_SSRX-		

Таблица стандартных режимов синхронизации

№	Режим	Разрешение	Частота обновления	
1	VGA	640 x 480	60	Гц
2		640 x 480	72	Гц
3		640 x 480	75	Гц
4	MAC	640 x 480	66,66	Гц
5	VESA	720 x 400	70	Гц
6	SVGA	800 x 600	56	Гц
7		800 x 600	60	Гц
8		800 x 600	72	Гц
9		800 x 600	75	Гц
10	MAC	832 x 624	74,55	Гц
11	XGA	1024 x 768	60	Гц
12		1024 x 768	70	Гц
13		1024 x 768	75	Гц
14	MAC	1152 x 870	75	Гц
15	VESA	1152 x 864	75	Гц
16		1280 x 960	60	Гц
17	SXGA	1280 x 1024	60	Гц
18		1280 x 1024	75	Гц
19	VESA	1280 x 720	60	Гц
20	WXGA+	1440 x 900	60	Гц
21	WSXGA+	1680 x 1050	60	Гц
22	FHD	1920 x 1080	60	Гц
23	QHD	2560 x 1440	60	Гц
24		2560 x 1440	120	Гц
25		2560 x 1440	144	Гц
26	UHD	3840 x 2160	60*	Гц
27		3840 x 2160	120	Гц
28		3840 x 2160	144	Гц
29		3840 x 2160	160	Гц

* Рекомендуемое разрешение



Примечание. USB Type-C: 3840 x 2160 при 160 Гц, поддержка технологии FreeSync Premium Pro и HDR. DP: 3840 x 2160 при 160 Гц, поддержка технологии FreeSync Premium Pro и HDR. HDMI1/HDMI2/HDMI3/HDMI4: 3840 x 2160 при 160 Гц, поддержка технологии FreeSync Premium Pro и HDR.

Снятие фиксирующего ремня

Перед регулировкой высоты монитора снимите фиксирующий ремень с задней стороны монитора.

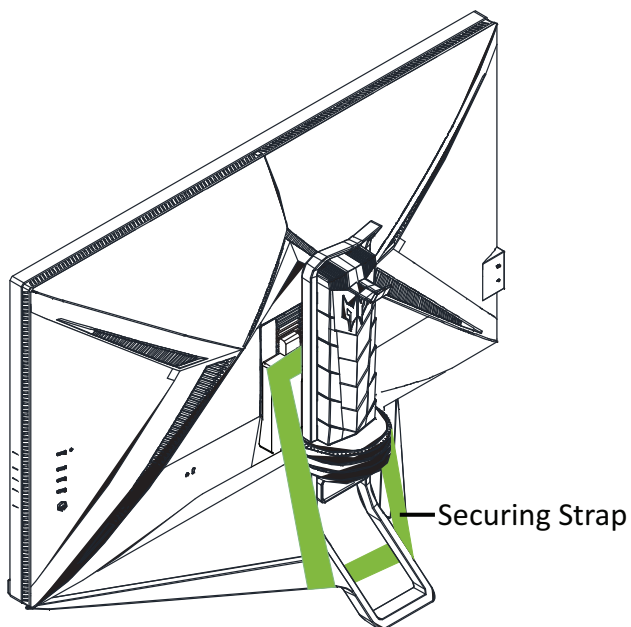

Настройка монитора

Установка крючка для наушников

Входящий в комплект крючок для наушников, который устанавливается на задней панели монитора, можно использовать для хранения гарнитуры. Выполните следующие действия, чтобы установить крючок для наушников на монитор.

1. Совместите крючок для наушников с верхней частью подставки.
2. Надавите на крючок в вертикальном направлении до тех пор, пока не услышите щелчок, который указывает на то, что два выступа на крючке надежно зафиксированы в отверстиях на подставке.

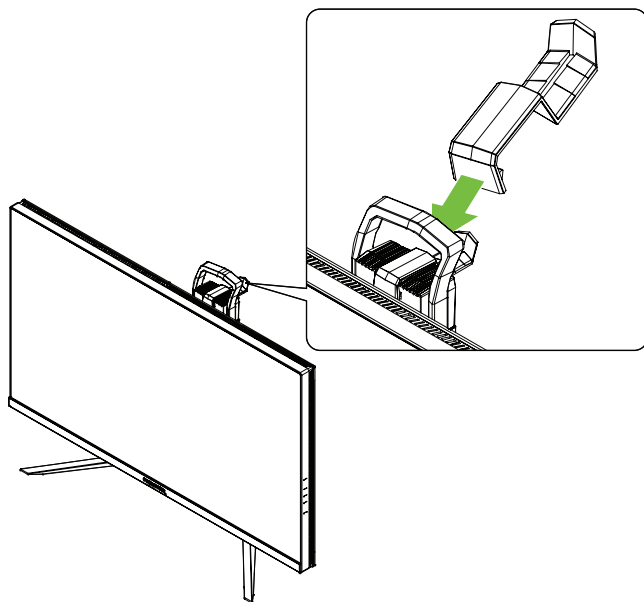

Подключение монитора к компьютеру



Примечание. Перед подключением устройств убедитесь, что все они отключены от сети питания.



Примечание. При перемещении монитора удерживайте его снизу. Поднимая монитор за основание, можно повредить его.

Выполните следующие действия, чтобы подключить монитор к компьютеру.

1. Подключите кабель HDMI и/или DP к компьютеру в зависимости от целей использования.



Примечание. HDMI и DP кабели не поставляются в комплекте.

2. Подключите адаптер питания к разъему питания постоянного тока на мониторе.
3. Подключите шнур питания к адаптеру питания.
4. Вставьте вилку шнура питания в сетевую розетку.

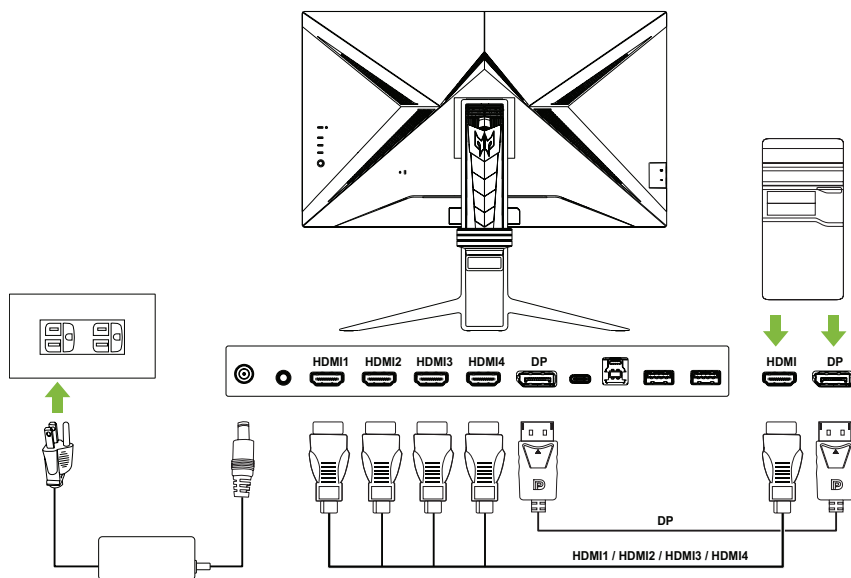

Использование монитора в качестве USB-концентратора

Для использования монитора в качестве USB-концентратора необходимо подключить монитор к компьютеру с помощью поставляемого в комплекте кабеля USB-A — USB-B или кабеля USB-C.

1. Подключите поставляемый в комплекте кабель USB-A — USB-B или кабель USB-C к компьютеру в зависимости от целей использования.



Примечание. При выборе порта USB 3.1 Type-C в качестве восходящего порта, подключите один конец кабеля USB-C к монитору, а второй к компьютеру. При выборе порта USB 3.0 Type-B в качестве восходящего порта, подключите конец Type-B кабеля USB-A/USB-B к монитору, а конец Type-A — к компьютеру.

2. Вставьте USB-устройства, такие как USB-мышь, USB-клавиатура и флэш-накопитель USB, в порты USB 3.0 на мониторе.
3. Подключите адаптер питания к разъему питания постоянного тока на мониторе.
4. Подключите шнур питания к адаптеру питания.
5. Вставьте вилку шнура питания в сетевую розетку.
6. Выберите соответствующий восходящий порт для поля **USB Port Select (Выбор порта USB)** в подменю **System (Система)** экранного меню.

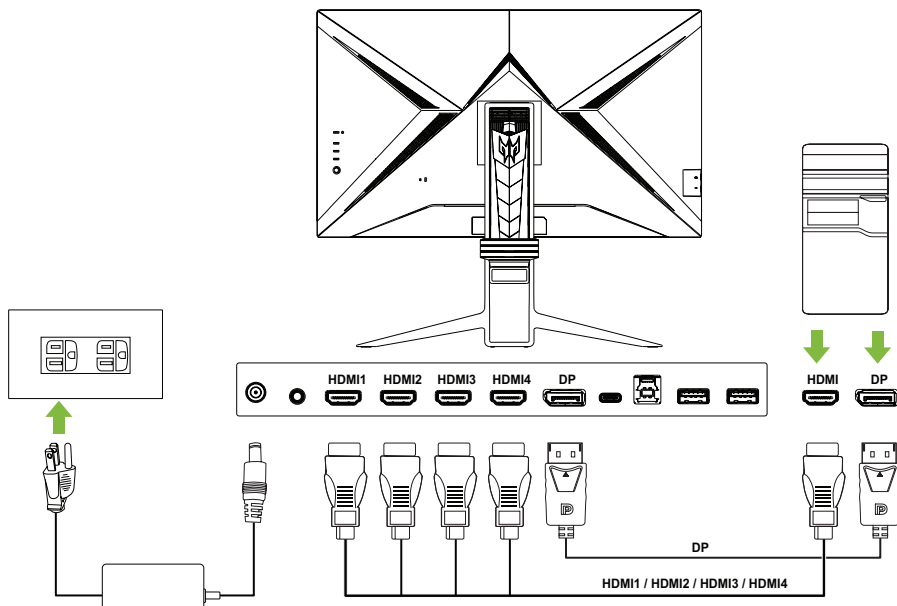



Примечание. Для передачи сигнала 4K 160 через один порт HDMI 2.1 / DP 1.4 / Type-C требуется технология сжатия видеотрафика DSC (Display Stream Compression). Если порт USB-C на вашем компьютере не поддерживает DP-Alt, подключите HDMI/DP+USB-B к компьютеру 1 и HDMI/DP+USB-C к компьютеру 2.

Включение и выключение монитора

Чтобы включить монитор, нажмите кнопку питания, расположенную на левой стороне задней панели.

Если монитор включен, выключите монитор, нажав кнопку питания.



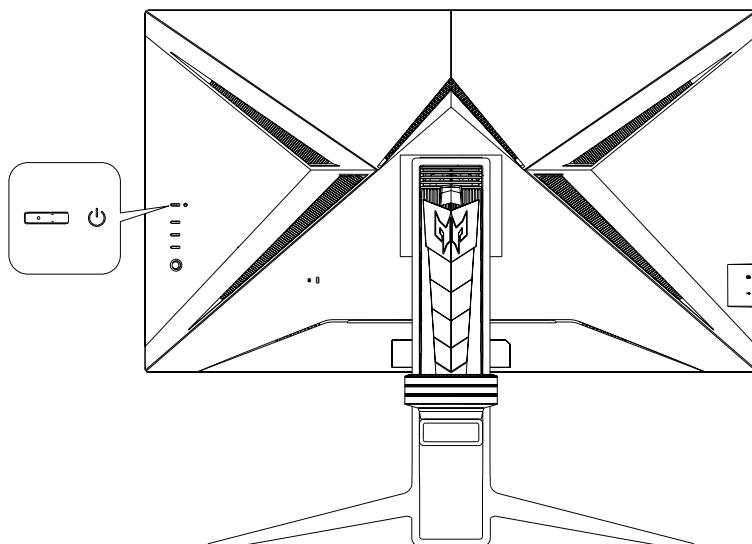

Примечание. Дисплей включается автоматически каждый раз, когда кабель питания подключается к сетевой розетке. Не рекомендуется отключать кабель питания из сетевой розетки, чтобы выключить монитор после завершения установки. Используйте кнопку питания, чтобы выключить монитор.

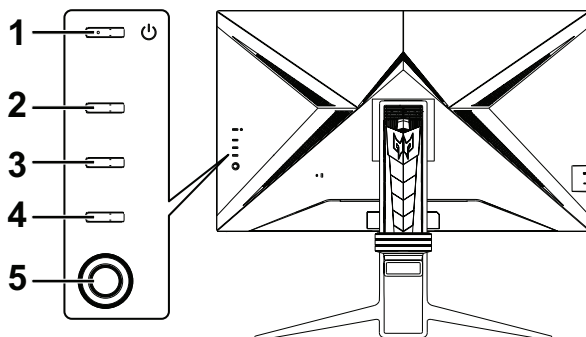

Панель управления

Четыре кнопки и небольшой джойстик, расположенные на левой стороне задней панели, можно использовать для управления и настройки параметров монитора.



- | | | |
|---|--|---|
| 1 | Кнопка включения | <ul style="list-style-type: none"> • Включение и выключение монитора. |
| 2 | Функциональная кнопка 1
 | <ul style="list-style-type: none"> • Открытие портала экранного меню. • Если портал экранного меню открыт, нажмите, чтобы использовать функцию, назначенную для функциональной кнопки. • Открытие Information (Информация) после входа в главное экранное меню. |
| 3 | Функциональная кнопка 2
 | <ul style="list-style-type: none"> • Открытие портала экранного меню. • Если портал экранного меню открыт, нажмите, чтобы использовать функцию, назначенную для функциональной кнопки. • Открытие Modes (Режимы) после входа в главное экранное меню. |
| 4 | Функциональная кнопка 3
 | <ul style="list-style-type: none"> • Открытие портала экранного меню. • Если портал экранного меню открыт, нажмите для входа в меню источника входного сигнала. • Выход из главного экранного меню. |
| 5 | Джойстик
 | <ul style="list-style-type: none"> • Открытие портала экранного меню. • Если портал экранного меню открыт, нажмите для входа в главное экранное меню. • Перемещайте джойстик вверх/вниз/влево/вправо для навигации по экранному меню. • Нажмите на джойстик, чтобы подтвердить выбор. • Перемещайте джойстик влево/вправо, чтобы настроить параметры. • Нажмите на джойстик, чтобы подтвердить изменения. |

Экранное меню



Примечание. Следующая информация предназначена лишь для общего ознакомления. Приведенные характеристики могут отличаться от действительных характеристик конкретного продукта.

С помощью экранного меню можно настроить параметры монитора. Можно использовать джойстик или функциональные кнопки на задней панели монитора для доступа и навигации по экранному меню.

1. Нажмите на джойстик или одну из трех функциональных кнопок на задней панели монитора, чтобы открыть портал экранного меню.
2. Нажмите на джойстик для вызова экранного меню.
3. Перемещайте джойстик вверх/вниз/влево/вправо для навигации по экранному меню.
4. Нажмите на джойстик, чтобы подтвердить выбор.
5. Перемещайте джойстик влево/вправо, чтобы настроить параметры.
6. Нажмите на джойстик, чтобы подтвердить изменения.

Портал экранного меню

	<ul style="list-style-type: none"> • Функциональная кнопка 1 (Modes (Режимы) / Brightness (Яркость) / Volume (Громкость) / Gamma (Гамма) / Contrast (Контрастность) / Low Blue Light (Фильтр синего света) / Over Drive (Разгон)) • Функциональная кнопка 2 (Modes (Режимы) / Brightness (Яркость) / Volume (Громкость) / Gamma (Гамма) / Contrast (Контрастность) / Low Blue Light (Фильтр синего света) / Over Drive (Разгон)) • Функциональная кнопка 3 (Input source (Источник входного сигнала), не настраивается) • Джойстик (Главное экранное меню)
--	--

Функциональная кнопка 1 (по умолчанию: Standard mode (Стандартный режим))

Выберите **Mode (Режим)**, чтобы просмотреть дополнительные параметры настройки. Доступные параметры: **Action (Экшен)**, **Racing (Гонки)**, **Sports (Спорт)**, **User (Пользовательский)**, **Standard (Стандартный)**, **ECO (ЭКО)**, **Graphics (Графика)** и **HDR**.

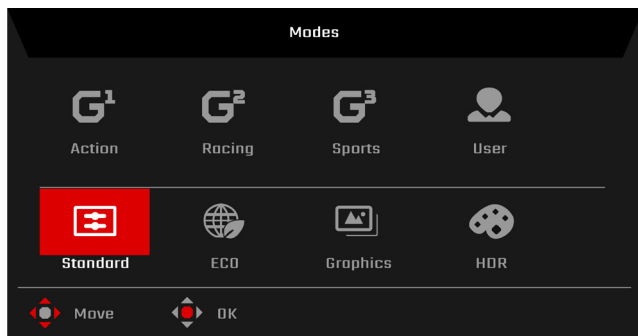

Функциональная кнопка 2 (по умолчанию: Brightness (Яркость))

Выберите параметр **Brightness (Яркость)**, а затем отрегулируйте яркость монитора.

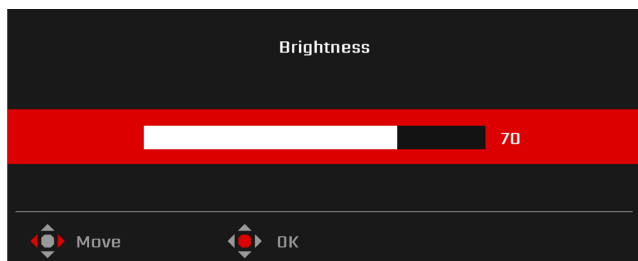

Функциональная кнопка 3 (по умолчанию: HDMI1)

Выберите **Input (Входной сигнал)**, чтобы просмотреть дополнительные параметры настройки. Доступные параметры: **HDMI1**, **HDMI2**, **HDMI3**, **HDMI4**, **DP**, **DP ALT** и **Auto Source (Автовыбор входа)**.

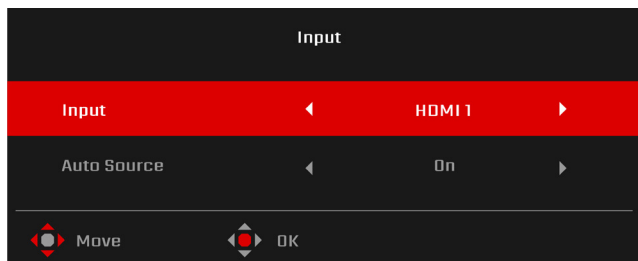







Главное экранное меню

В главном экранном меню находятся все параметры настройки монитора, необходимые пользователям. Чтобы открыть главное экранное меню, выберите **Menu (Меню)** на портале экранного меню.

Клавиши быстрого доступа

В экранном меню есть три клавиши быстрого доступа, которые расположены с правой стороны каждой страницы подменю.

  	<ul style="list-style-type: none"> • : Открытие раздела Information (Информация). • : Открытие меню Modes (Режимы). • : Выход из экранного меню.
---	--

Регулировка параметров изображения

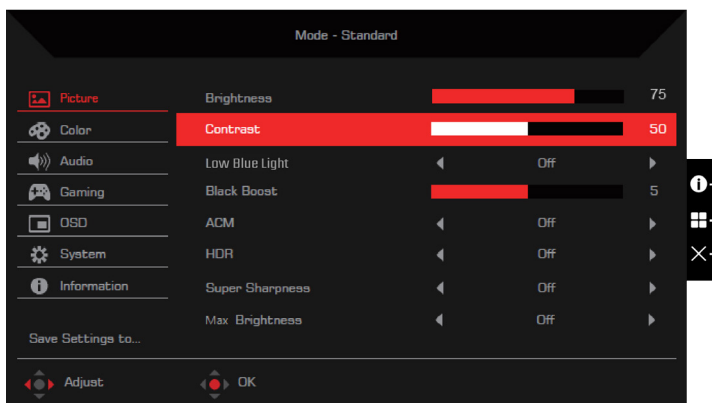

Доступные параметры.

- **Brightness (Яркость)**: Регулировка яркости монитора (от 0 до 100). По умолчанию: **80**.
- **Contrast (Контрастность)**: Регулировка контрастности монитора (от 0 до 100). По умолчанию: **50**.



Примечание. **Contrast (Контрастность)** — степень различия между светлыми и темными участками изображения.

- **Low Blue Light (Фильтр синего света)**: Фильтр синего света для защиты ваших глаз (**Standard (Стандартный)** / **Level 1 (Уровень 1)** / **Level 2 (Уровень 2)** / **Level 3 (Уровень 3)** / **Level 4 (Уровень 4)**). По умолчанию: **Standard (Стандартный)**.



Примечание. Чем ниже уровень, тем больше синего света пропускает монитор.

- **Black Boost (Усиление черного)**: Регулировка уровня черного на мониторе, чтобы детали в затененных областях были более заметными (от 0 до 10). По умолчанию: **5**.

- **АСМ:** Включение/выключение функции адаптивного управления контрастностью (**Off (Выкл.) / On (Вкл.)**). По умолчанию: **Off (Выкл.)**.
- **HDR:** Настройка функции расширенного динамического диапазона (**Off (Выкл.) / Auto (Авто) / HDR-600**). По умолчанию: **Off (Выкл.)**.



Примечание. Если для HDR установлено значение **Auto (Авто)**:

1. Если входной сигнал источника передается в формате SDR, яркость монитора можно настроить. Если входной сигнал будет передан в формате HDR, яркость монитора будет установлена на уровне 100 и недоступна для изменения.
 2. **АСМ, Contrast (Контрастность), Low Blue Light (Фильтр синего света), Black Boost (Усиление черного), Grayscale Mode (Оттенки серого), 6-axis Hue (6-компонентный оттенок) и 6-axis Saturate (6-компонентная насыщенность)** будут выделены серым цветом и неактивны.
 3. **Gamma (Гамма) и Цветовая температура** в подменю **Color (Цвет)** будут скрыты.
- **Super Sharpness (Суперрезкость):** Включение/выключение функции Super Sharpness (Суперрезкость) (**Off (Выкл.) / On (Вкл.)**). Данная технология позволяет имитировать изображения с высоким разрешением, увеличивая плотность пикселей в видео и на изображениях. По умолчанию: **Off (Выкл.)**.
 - **Max Brightness (Максимальная яркость):** По умолчанию **Off (Выкл.)**.



Примечание. В целях экономии энергии яркость монитора по умолчанию будет низкой. Ее можно настроить в соответствии с вашими предпочтениями, выполнив следующие действия:

Шаг 1. Перейдите в экранное меню > **Picture (Изображение)** > **Max Brightness (Максимальная яркость)** и измените значение **Off (Выкл.)** на **On (Вкл.)** для увеличения яркости.

Шаг 2. Если параметр **Max Brightness (Максимальная яркость)** включен, настройте значение **Brightness (Яркость)** от 0 до 100 по своему усмотрению.

Регулировка цветовых параметров

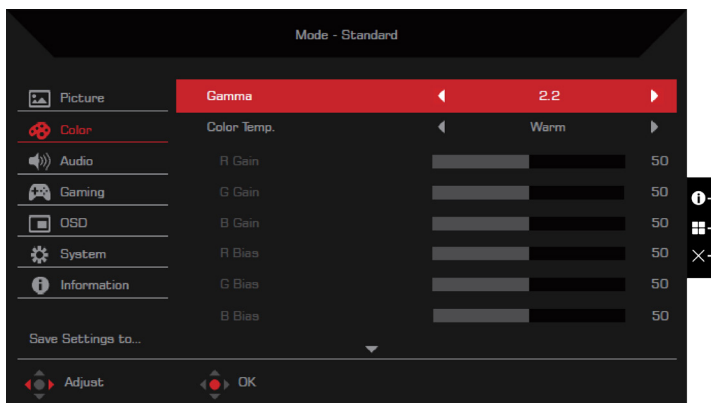

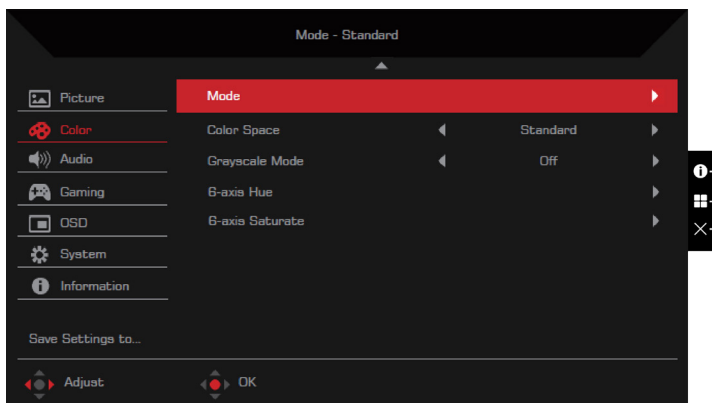

Доступные параметры.

- **Gamma (Гамма):** Регулировка контрастности средних тонов монитора (1,8 / 2,0 / 2,2 / 2,4 / 2,6). По умолчанию: 2,2.
- **Цветовая температура:** Регулировка цветовой температуры монитора (**Warm (Теплый цвет) / Normal (Обычный) / Cool (Холодный цвет) / Low Blue Light (Фильтр синего света) / User (Пользовательский)**). По умолчанию: **Warm (Теплый цвет)**.
- **R/G/B Gain (R/G/B усиление):** Регулировка усиления цвета R/G/B монитора (от 0 до 100). По умолчанию: 50.
- **R/G/B Bias (R/G/B сдвиг):** Регулировка сдвига цвета R/G/B монитора (от 0 до 100). По умолчанию: 50.
- **Modes (Режимы):** Открытие меню **Modes (Режимы)**. По умолчанию: **Standard (Стандартный)**.
- **Color Space (Цветовое пространство):** Настройка цветового пространства монитора (**sRGB / Rec. 709 / HDR / EBU / DCI / SMPTE-C / Standard (Стандартный)**). По умолчанию: **Standard (Стандартный)**.



Примечание.

1. Если для параметра **Color Space (Цветовое пространство)** задано значение **HDR**, для параметра **Modes (Режимы)** автоматически устанавливается значение **HDR**.
 2. Если для параметра **Color Space (Цветовое пространство)** не задано значение **HDR**, для параметра **Modes (Режимы)** автоматически устанавливается значение **Standard (Стандартный)**.
- **Grayscale Mode (Оттенки серого):** Включение/выключение режима оттенков серого (**Off (Выкл.) / On (Вкл.)**). По умолчанию: **Off (Выкл.)**.
 - **6-axis Hue (6-компонентный оттенок):** Регулировка/сброс оттенка red (красного), green (зеленого), blue (синего), yellow (желтого), magenta (пурпурного) или cyan (голубого) цветов (от 0 до 100). По умолчанию: 50.
 - **6-axis Saturate (6-компонентная насыщенность):** Регулировка/сброс насыщенности red (красного), green (зеленого), blue (синего), yellow (желтого), magenta (пурпурного) или cyan (голубого) цветов (от 0 до 100). По умолчанию: 50.

Регулировка параметров звука

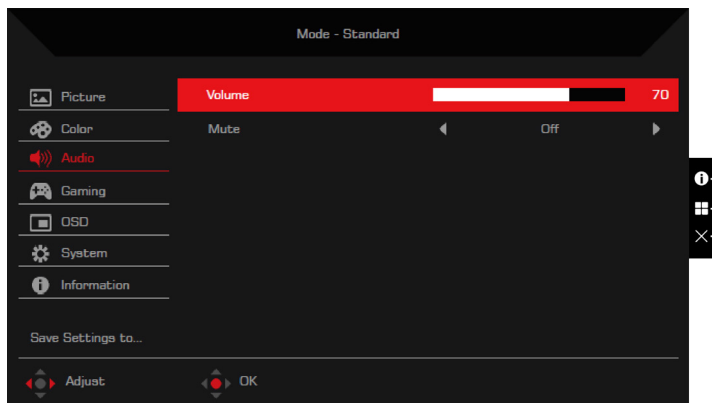

Доступные параметры.

- **Volume (Громкость):** Регулировка громкости встроенных динамиков (от 0 до 100). По умолчанию: **70**.
- **Mute (Отключение звука):** Включение/выключение звука (**Off (Выкл.)** / **On (Вкл.)**). По умолчанию: **Off (Выкл.)**.

Регулировка игровых параметров

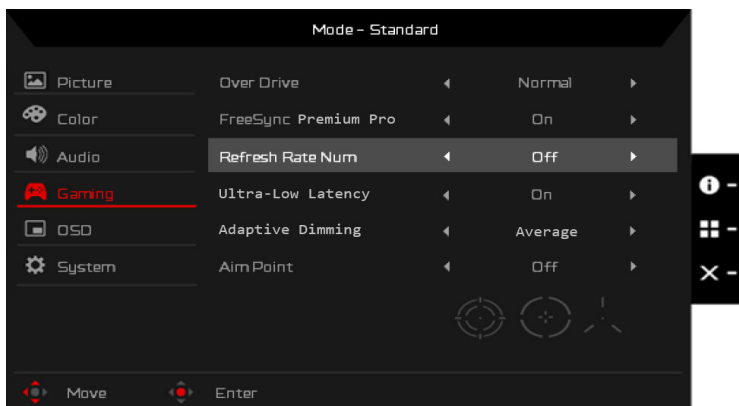

Доступные параметры.

- **Over Drive (Разгон):** Настройка параметров монитора для ускорения перехода цветов между пикселями (**Off (Выкл.)** / **Normal (Обычный)** / **Extreme (Предельный)**). По умолчанию: **Normal (Обычный)**.
- **FreeSync Premium:** Включение/выключение технологии FreeSync Premium, которая поддерживается графическими процессорами AMD (**Off (Выкл.)** / **On (Вкл.)**). По умолчанию: **On (Вкл.)**.

**Примечание.**

1. Если для параметра **FreeSync Premium** задано значение **On (Вкл.)**, для параметра **Over Drive (Разгон)** автоматически устанавливается значение **Normal (Обычный)**.
2. Если для параметра **FreeSync Premium** задано значение **Off (Выкл.)**, пользователи могут установить для **Over Drive (Разгон)** любое значение: **Off (Выкл.)**, **Normal (Обычный)** или **Extreme (Предельный)**.
3. Обновите FreeSync до последней версии драйвера AMD.

- **Refresh Rate Num (Частота обновления):** Отображение частоты обновления монитора (**Off (Выкл.) / On (Вкл.)**). По умолчанию: **Off (Выкл.)**.



Примечание. Если для параметра **Refresh Rate Num (Частота обновления)** задано значение **On (Вкл.)**, на экране будет отображаться частота обновления монитора.

- **Ultra-Low Latency (Сверхнизкая задержка):** Включение/отключение функции задержки на мониторе, которая помогает ускорить обработку изображения и оптимизировать игровой процесс (**Off (Выкл.) / On (Вкл.)**). По умолчанию: **On (Вкл.)**.

**Примечание.**

1. Если для параметра **FreeSync Premium** задано значение **On (Вкл.)**, для параметра **Ultra-Low Latency (Сверхнизкая задержка)** автоматически устанавливается значение **On (Вкл.)**, которое нельзя настроить.
2. Если для параметра **FreeSync Premium** задано значение **Off (Выкл.)**, для параметра **Ultra-Low Latency (Сверхнизкая задержка)** пользователи могут установить значение **Off (Выкл.)** или **On (Вкл.)**.
3. **Ultra-Low Latency (Сверхнизкая задержка)** не поддерживает разрешение ниже 800x600 и частоту вертикальной развертки ниже 48 Гц.

- **Adaptive Dimming (Адаптивное затемнение):** Вы можете выбрать **On (Вкл.)** для активации адаптивного затемнения задней подсветки с целью обеспечения синхронизации с яркостью контента каждого блока изображения. Вы также можете выбрать **Off (Выкл.)** для выключения функции **Adaptive Dimming (Адаптивное затемнение)**, чтобы применить общее затемнение. По умолчанию: **Off (Выкл.)**.



Примечание. Если для параметра **Adaptive Dimming (Адаптивное затемнение)** будет выбрано значение **On (Вкл.)**, параметр **ACM** зафиксируется на значении **Off (Выкл.)** и станет серым (неактивным).

- **Aim point (Точка прицела):** Отображение точки прицеливания на экране монитора (**Off (Выкл.) / Icon1 / Icon2 / Icon3**). По умолчанию: **Off (Выкл.)**.

Регулировка параметров монитора в экранном меню

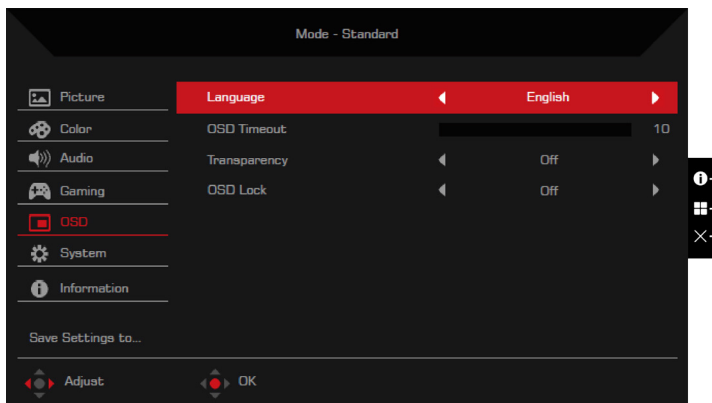

Доступные параметры.

- **Language (Язык):** Изменение языка экранного меню. По умолчанию: **English (Английский)**.
- **OSD Timeout (Время отображения меню):** Количество секунд, в течение которых отображается экранное меню перед автоматическим закрытием (от 10 до 120 секунд). По умолчанию: **10**.
- **Transparency (Прозрачность):** Прозрачность экранного меню при использовании режима **Gaming (Игра) (Off (Выкл.) / 20 % / 40 % / 60 % / 80 %)**. По умолчанию: **Off (Выкл.)**.
- **OSD Lock (Блокировка экранного меню):** Блокировка экранного меню (**Off (Выкл.) / On (Вкл.)**). По умолчанию: **Off (Выкл.)**.



Примечание. В обычном режиме отображения нажмите на правую джойстика и удерживайте ее в течение 3 секунд для разблокировки экранного меню.

Регулировка параметров системы

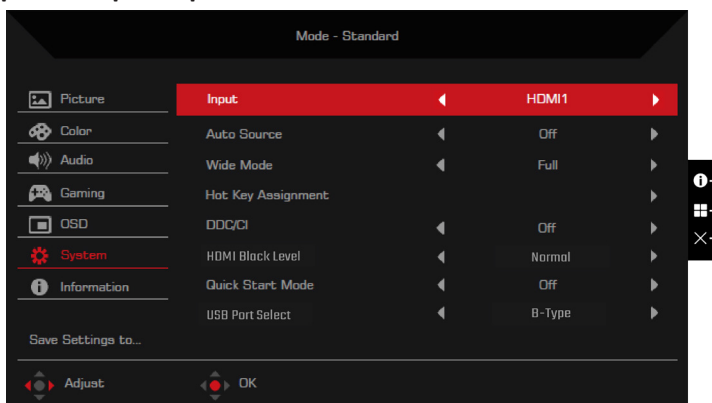

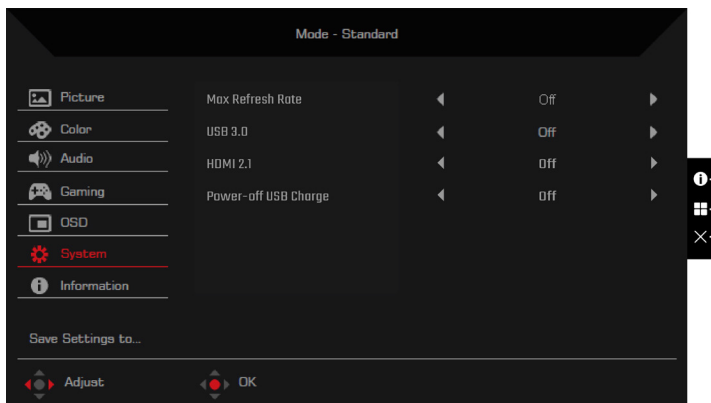

Доступные параметры.

- **Input (Вход)**: Выбор источника входного сигнала (**HDMI1 / HDMI2 / HDMI3 / HDMI4 / DP / DP ALT**). По умолчанию: **HDMI1**.
- **Auto Source (Автовыбор входа)**: Включение/выключение монитора для автоматического поиска доступных источников входного сигнала (**Off (Выкл.) / On (Вкл.)**). По умолчанию: **On (Вкл.)**.
- **Wide Mode (Широкоэкранный режим)**: Регулировка соотношения сторон монитора (**Full (Полноэкранный) / Aspect (Формат) / 1:1**). По умолчанию: **Full (Полноэкранный)**.
- **Hot Key Assigment (Назначение функциональных кнопок)**: Назначение функций для функциональных кнопок на портале экранного меню.
 - Функциональная кнопка 1 (**Modes (Режимы) / Brightness (Яркость) / Volume (Громкость) / Gamma (Гамма) / Contrast (Контрастность) / Low Blue Light (Фильтр синего света) / Over Drive (Разгон)**). По умолчанию: (**Modes (Режимы)**).
 - Функциональная кнопка 2 (**Modes (Режимы) / Brightness (Яркость) / Volume (Громкость) / Gamma (Гамма) / Contrast (Контрастность) / Low Blue Light (Фильтр синего света) / Over Drive (Разгон)**). По умолчанию: **Brightness (Яркость)**.
- **DDC/CI**: Включение/выключение настройки параметров монитора с помощью программного обеспечения, установленного на вашем компьютере (**Off (Выкл.) / On (Вкл.)**). По умолчанию: **On (Вкл.)**.



Примечание. DDC/CI расшифровывается как Display Data Channel/Command Interface (интерфейс обмена данными между компьютером и монитором/командный интерфейс). Он позволяет пользователям отправлять команды для настройки параметров монитора.

- **HDMI Black level (Уровень черного HDMI)**: Регулировка уровня черного источника входного сигнала HDMI (**Normal (Обычный) / Low (Низкий)**). По умолчанию: **Normal (Обычный)**.
- **Quick start mode (Режим быстрого запуска)**: Ускорение процесса загрузки монитора (**Off (Выкл.) / On (Вкл.)**). По умолчанию: **Off (Выкл.)**.

- **USB Port Select (Выбор порта USB):** Позволяет выбрать восходящий порт (**Auto (Авто) / B-Type / C-Type**). По умолчанию: **Auto (Авто)**. При выборе **Auto (Авто)** дисплей автоматически выберет USB-порт в соответствии с источником сигнала. При обнаружении сигнала с порта HDMI или DP дисплей переключится на порт B-Type. При обнаружении сигнала с порта DP ALT дисплей переключится на порт C-Type.



Примечание. Необходимо подключить монитор к компьютеру с помощью соответствующего USB-кабеля после выбора восходящего порта.

- **Max Refresh Rate (Максимальная частота обновления):** Настройка максимальной частоты обновления монитора (**144 Гц/160 Гц**). По умолчанию: **160 Гц**.
- **USB 3.0:** Настройка скорости передачи данных через порт USB Type-C в нижней части задней панели (**Off (Выкл.) / On (Вкл.)**). По умолчанию: **Off (Выкл.)**.



Примечание.

1. Если для параметра **USB 3.0** установлено значение **Off (Выкл.)**, скорость передачи через порт USB Type-C будет понижена до спецификации USB 2.0, что позволяет режиму DP Alt (DisplayPort Alternate) поддерживать разрешение 3840 x 2160 при 160 Гц.
2. Если для параметра **USB 3.0** установлено значение **On (Вкл.)**, скорость передачи через порт USB Type-C будет соответствовать спецификации USB 3.0, а режим DP Alt может поддерживать разрешение 3840 x 2160 при 60 Гц.

- **HDMI 2.1:** Включение/выключение характеристик порта HDMI 2.1 (**Off (Выкл.) / On (Вкл.)**). По умолчанию: **On (Вкл.)**.
- **Power-off USB Charge (Зарядка через USB при выключенном мониторе):** Включение/выключение функции зарядки через порт USB (**Off (Выкл.) / On (Вкл.)**). По умолчанию: **Off (Выкл.)**.



Примечание.

1. Если для параметра **Power-off USB Charge (Зарядка через USB при выключенном мониторе)** установлено значение **Off (Выкл.)**, нельзя заряжать устройства через USB-порт, когда монитор выключен.
2. Если для параметра **Power-off USB Charge (Зарядка через USB при выключенном мониторе)** установлено значение **Off (Выкл.)**, монитор нельзя пробудить из спящего режима через вход USB Type-C. Пользователю необходимо установить для **Power-off USB Charge (Зарядка через USB при выключенном мониторе)** значение **On (Вкл.)**.

Information (Информация)

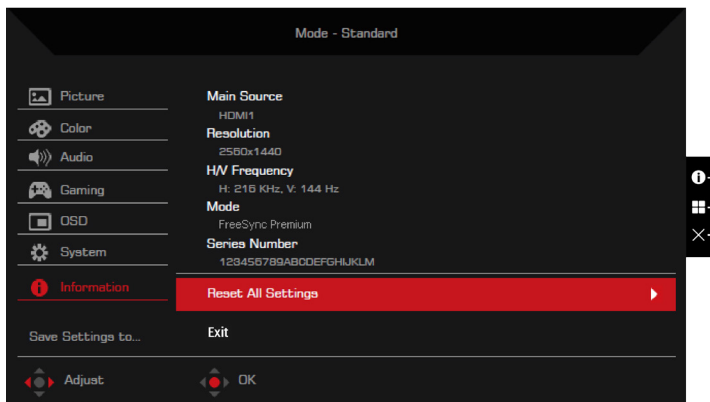

Доступные параметры.

- **Reset All Settings (Сброс всех настроек):** Сброс экранного меню к настройкам по умолчанию.
- **Exit (Выход):** Выход из экранного меню.

Save Setting to ... (Сохранить настройки как ...) (только для пользовательского режима)

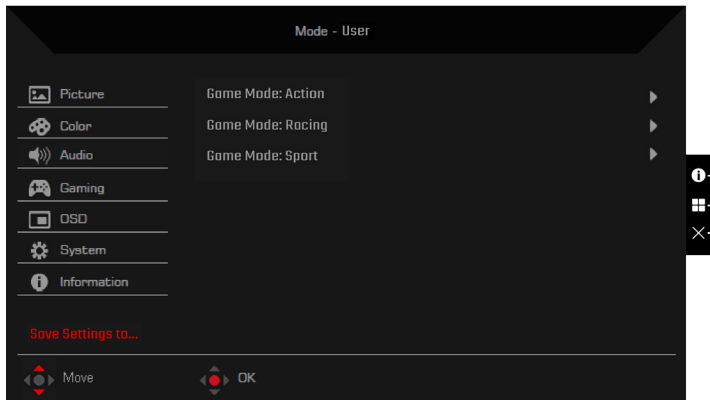

Параметр **Save Setting to ... (Сохранить настройки как ...)** доступен, если для монитора установлен режим **User (Пользовательский)**. Он позволяет настраивать три различных игровых режима на выбор.

Поиск и устранение неполадок

Перед тем, как отправлять ЖК-монитор на ремонт, ознакомьтесь со следующим списком неполадок и постарайтесь самостоятельно определить неисправность.

Режим HDMI1 / HDMI2 / HDMI3 / HDMI4 / DP / DP Alt

Неполадка	Способ устранения
Видео или изображение не появляется на экране.	<p>Если светодиодный индикатор горит синим: в экранном меню установите максимальные значения яркости и контрастности или восстановите значения по умолчанию.</p> <hr/> <p>Если светодиодный индикатор погас:</p> <ul style="list-style-type: none"> • проверьте выключатель питания; • проверьте правильность подключения кабеля питания переменного тока к монитору. <hr/> <p>Если светодиодный индикатор горит желтым:</p> <ul style="list-style-type: none"> • проверьте правильность подключения кабеля видеосигнала к задней панели монитора; • проверьте, включена ли компьютерная система и находится ли она в режиме энергосбережения/ожидания.
Видео или изображение продолжает мерцать или мигать при подключении к устройству-источнику через порт HDMI или DP на мониторе.	<ul style="list-style-type: none"> • Убедитесь, что кабель HDMI или DP надежно подключен к монитору и устройству-источнику. • Проверьте, соответствует ли выходной порт устройства-источника типу поставляемого в комплекте кабеля. Типы поставляемого в комплекте кабеля: HDMI 2.1 и DP 1.4. • При использовании кабеля HDMI 2.1 убедитесь, что характеристики порта HDMI 2.1 включены: ON (ВКЛ.). Вы можете использовать параметр HDMI 2.1 в экранном меню для включения характеристик порта HDMI 2.1. • Убедитесь, что для устройства-источника установлены разрешение и частота обновления, поддерживаемые монитором. • Обновите драйвер видеокарты, используемой в устройстве-источнике, до последней версии.



Declaration of Conformity

We,
Acer Incorporated
8F, 88, Sec. 1, Xintai 5th Rd., Xizhi, New Taipei City 221

And,
Acer Italy s.r.l.
Viale delle Industrie 1/A, 20044 Arese (MI), Italy
Tel: +39-02-939-921 ,Fax: +39-02 9399-2913
www.acer.it

Product: LCD Monitor
Trade Name: ACER
Model Number: XB323K
SKU Number: XB323K xxxxxxxx
("x" = 0~9, a~z, A~Z, or blank)

We, Acer Incorporated, hereby declare under our sole responsibility that the product described above is in conformity with the relevant Union harmonization legislations as below Directive and following harmonized standards and/or other relevant standards have been applied:

- EMC Directive: 2014/30/EU**

<input checked="" type="checkbox"/> EN55032:2015+AC: 2016 Class B	<input checked="" type="checkbox"/> EN 55035:2010+A1: 2015
<input checked="" type="checkbox"/> EN61000-3-2:2014 Class D	<input checked="" type="checkbox"/> EN61000-3-3:2013
- LVD Directive: 2014/35/EU**

<input checked="" type="checkbox"/> EN 62368-1: 2014+ A11: 2017

- RoHS Directive: 2011/65/EU**

<input checked="" type="checkbox"/> EN IEC 6300: 2018

- ErP Directive: 2009/125/EC**

<input checked="" type="checkbox"/> (EU) 2019/ 2021; EN 50564:2011
--

Year to begin affixing CE marking: 2022.

RU Jan / Sr. Manager
Acer Incorporated (New Taipei City)

10. 15, 2022
Date



Acer America Corporation
333 West San Carlos St., Suite 1500
San Jose, CA 95110, U. S. A.
Tel : 254-298-4000
Fax : 254-298-4147
www.acer.com



Federal Communications Commission Declaration of Conformity

This device complies with Part 15 of the FCC Rules. Operation is subject to the following two conditions: (1) this device may not cause harmful interference, and (2) this device must accept any interference received, including interference that may cause undesired operation.

The following local Manufacturer /Importer is responsible for this declaration:

Product:	LCD Monitor
Model Number:	XB323K
SKU Number:	XB323K xxxxxxx ("x" = 0~9, a~z, A~Z or Blank)
Name of Responsible Party:	Acer America Corporation
Address of Responsible Party:	333 West San Carlos St. Suite 1500 San Jose, CA 95110 U. S. A.
Contact Person:	Acer Representative
Phone No.:	254-298-4000
Fax No.:	254-298-4147



Product Information for EU Energy



The terms HDMI and HDMI High-Definition Multimedia Interface, and the HDMI Logo are trademarks or registered trademarks of HDMI Licensing LLC in the United States and other countries.

Regulatory Compliance

